

Built-in Hob

User manual

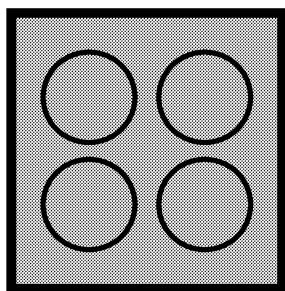

HII 64500 FHTG
HII 64500 FHTW
HII 64505 FHT

EN | **PL** | **CZ** | **SK**

185.9268.51/R.AC/25.04.2016/2-1

Please read this user manual first!

Dear Customer,

Thank you for purchasing this Beko product. We hope that you get the best results from your product which has been manufactured with high quality and state-of-the-art technology. Therefore, please read this entire user manual and all other accompanying documents carefully before using the product and keep it as a reference for future use. If you handover the product to someone else, give the user manual as well. Follow all warnings and information in the user manual.

Remember that this user manual is also applicable for several other models. Differences between models will be identified in the manual.

Explanation of symbols

Throughout this user manual the following symbols are used:

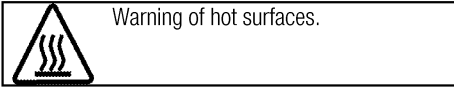
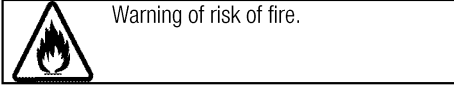
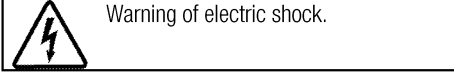
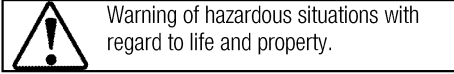
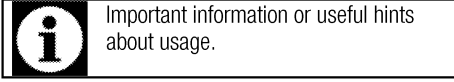

Arçelik A.Ş.

Karaağaç caddesi No:2-6
34445 Sütlüce/İstanbul/TURKEY

Made in TURKEY



This product was manufactured using the latest technology in environmentally friendly conditions.

TABLE OF CONTENTS

1	Important instructions and warnings for safety and environment	4	4	Preparation	13
	General safety	4		Tips for saving energy	13
	Electrical safety	4		Initial use	13
	Product safety	5		First cleaning of the appliance.....	13
	Intended use	6	5	How to use the hob	14
	Safety for children.....	6		General information about cooking	14
	Disposing of the old product	7		Using the hobs	15
	Package information	7		Control panel	16
2	General information	8	6	Maintenance and care	23
	Overview	8		General information	23
	Technical specifications	8		Cleaning the hob	23
3	Installation	9	7	Troubleshooting	24
	Before installation	9			
	Installation and connection	10			
	Future Transportation	12			

I Important instructions and warnings for safety and environment

This section contains safety instructions that will help protect from risk of personal injury or property damage. Failure to follow these instructions shall void any warranty.

General safety

- This appliance can be used by children aged from 8 years and above and persons with reduced physical, sensory or mental capabilities or lack of experience and knowledge if they have been given supervision or instruction concerning use of the appliance in a safe way and understand the hazards involved.

Children shall not play with the appliance. Cleaning and user maintenance shall not be made by children without supervision.

- Installation and repair procedures must always be performed by Authorized Service Agents. The manufacturer shall not be held responsible for damages arising from procedures carried out by unauthorized persons which may also void the warranty. Before installation, read the instructions carefully.
- Do not operate the product if it is defective or has any visible damage.

- Ensure that the product function knobs are switched off after every use.

Electrical safety

- If the product has a failure, it should not be operated unless it is repaired by an Authorized Service Agent. There is the risk of electric shock!
- Only connect the product to a grounded outlet/line with the voltage and protection as specified in the “Technical specifications”. Have the grounding installation made by a qualified electrician while using the product with or without a transformer. Our company shall not be liable for any problems arising due to the product not being earthed in accordance with the local regulations.
- Never wash the product by spreading or pouring water onto it! There is the risk of electric shock!
- The product must be disconnected during installation, maintenance, cleaning and repairing procedures.
- If the power connection cable for the product is damaged, it must be replaced by the manufacturer, its service agent or similarly

qualified persons in order to avoid a hazard.

- The appliance must be installed so that it can be completely disconnected from the mains supply. The separation must be provided by a switch built into the fixed electrical installation, according to construction regulations.
- Any work on electrical equipment and systems should only be carried out by authorized and qualified persons.
- In case of any damage, switch off the product and disconnect it from the mains. To do this, turn off the fuse at home.
- Make sure that fuse rating is compatible with the product.

Product safety

- The appliance and its accessible parts become hot during use. Care should be taken to avoid touching heating elements. Children less than 8 years of age shall be kept away unless continuously supervised.
- Never use the product when your judgment or coordination is impaired by the use of alcohol and/or drugs.
- Be careful when using alcoholic drinks in your dishes. Alcohol evaporates at high temperatures and may cause fire since it can

ignite when it comes into contact with hot surfaces.

- Do not place any flammable materials close to the product as the sides may become hot during use.
- Keep all ventilation slots clear of obstructions.
- Do not use steam cleaners to clean the appliance as this may cause an electric shock.
- Unattended cooking on a hob with fat or oil can be dangerous and may result in fire. NEVER try to extinguish a fire with water, but switch off the appliance and then cover flame e.g. with a lid or a fire blanket.
- Danger of fire: Do not store items on the cooking surfaces.
- If the surface is cracked, switch off the appliance to avoid the possibility of electric shock.
- After use, switch off the hob element by its control and do not rely on the pan detector.
- Metallic objects such as knives, forks, spoons and lids should not be placed on the hob surface since they can get hot.
- The appliance is not intended to be operated by means of an external timer or separate remote-control system.
- Vapour pressure that build up due to the moisture on the hob

surface or at the bottom of the pot can cause the pot to move. Therefore, make sure that the oven surface and bottom of the pots are always dry.

- Hotplates are equipped with "Induction" technology. Your induction hob that provides both time and money savings must be used with pots suitable for induction cooking; otherwise hotplates will not operate. See *General information about cooking, page 14*, selecting the pots.
- As induction hobs create a magnetic field, they may cause harmful impacts for people who use devices such as insulin pump or pacemaker.
- Use only hob guards designed by the manufacturer of the cooking appliance or indicated by the manufacturer of the appliance in the instructions for use as suitable or hob guards incorporated in the appliance. The use of inappropriate guards can cause accidents.

Prevention against possible fire risk!

- Ensure all electrical connections are secure and tight to prevent risk of arcing.
- Do not use damaged cables or extension cables.

- Ensure liquid or moisture is not accessible to the electrical connection point.

Intended use

- This product is designed for domestic use. Commercial use will void the guarantee.
- This appliance is for cooking purposes only. It must not be used for other purposes, for example room heating.
- The manufacturer shall not be liable for any damage caused by improper use or handling errors.

Safety for children

- Accessible parts may become hot during use. Young children should be kept away.
- The packaging materials will be dangerous for children. Keep the packaging materials away from children. Please dispose of all parts of the packaging according to environmental standards.
- Electrical products are dangerous to children. Keep children away from the product when it is operating and do not allow them to play with the product.
- Do not place any items above the appliance that children may reach for.

Disposing of the old product

Compliance with the WEEE Directive and Disposing of the Waste Product:



This product complies with EU WEEE Directive (2012/19/EU). This product bears a classification symbol for waste electrical and electronic equipment (WEEE).

This product has been manufactured with high quality parts and materials which can be reused and are suitable for recycling. Do not dispose of the waste product with normal domestic and other wastes at the end of its service life. Take it to the collection center for the recycling of electrical and electronic equipment.

Please consult your local authorities to learn about these collection centers.

Compliance with RoHS Directive:

The product you have purchased complies with EU RoHS Directive (2011/65/EU). It does not contain harmful and prohibited materials specified in the Directive.

Package information

- Packaging materials of the product are manufactured from recyclable materials in accordance with our National Environment Regulations. Do not dispose of the packaging materials together with the domestic or other wastes. Take them to the packaging material collection points designated by the local authorities.

2 General information

Overview

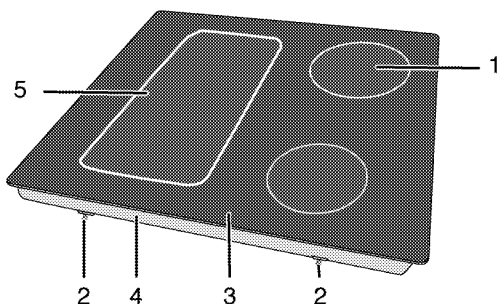

- | | | | |
|---|-------------------------|---|-------------------------|
| 1 | Induction cooking plate | 4 | Base cover |
| 2 | Assembly clamp | 5 | Induction cooking plate |
| 3 | Vitroceramic surface | | |

Technical specifications

Voltage / frequency	1N ~ 220-240 V/ 2N ~ 380-415 V ~ 50 Hz
Total power consumption	max. 7200 W
Fuse	min. 16 A x 2
Cable type / section	H05RR-F 5 x 1,5 mm ²
External dimensions (height / width / depth)	55 mm/580 mm/510 mm
Installation dimensions (width / depth)	560 (+2) mm/490 (+2) mm
Burners	
Rear left	Induction cooking plate
Dimension	180 mm
Power	1800/3000 W
Front left	Induction cooking plate
Dimension	180 mm
Power	1800/3000 W
Front right	Induction cooking plate
Dimension	145 mm
Power	1500/2200 W
Rear right	Induction cooking plate
Dimension	210 mm
Power	2000/3700 W



Technical specifications may be changed without prior notice to improve the quality of the product.



Figures in this manual are schematic and may not exactly match your product.



Values stated on the product labels or in the documentation accompanying it are obtained in laboratory conditions in accordance with relevant standards. Depending on operational and environmental conditions of the product, these values may vary.

3 Installation

Product must be installed by a qualified person in accordance with the regulations in force. The manufacturer shall not be held responsible for damages arising from procedures carried out by unauthorized persons which may also void the warranty.



Preparation of location and electrical installation for the product is under customer's responsibility.



DANGER:

The product must be installed in accordance with all local electrical regulations.



DANGER:

Prior to installation, visually check if the product has any defects on it. If so, do not have it installed.

Damaged products cause risks for your safety.

Before installation

The hob is designed for installation into commercially available work tops. A safety distance must be left between the appliance and the kitchen walls and furniture. See figure (values in mm).

- It can also be used in a free standing position. Allow a minimum distance of 750 mm above the hob surface.
- (*) If a cooker hood is to be installed above the cooker, refer to cooker hood manufacturer's instructions regarding installation height (min 650 mm)
- Remove packaging materials and transport locks.
- Surfaces, synthetic laminates and adhesives used must be heat resistant (100 °C minimum).
- The worktop must be aligned and fixed horizontally.
- Cut aperture for the hob in worktop as per installation dimensions.

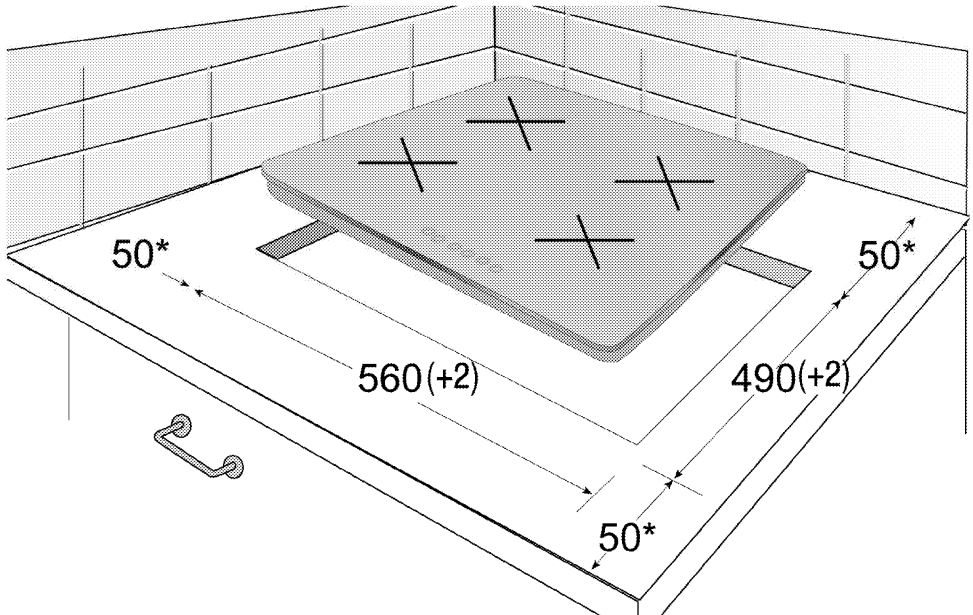

* min.

Installation and connection

- The product must be installed in accordance with all local gas and electrical regulations.



Do not install the hob on places with sharp edges or corners.
There is the risk of breaking for glass ceramic surface!

Electrical connection

Connect the product to a grounded outlet/line protected by a fuse of suitable capacity as stated in the "Technical specifications" table. Have the grounding installation made by a qualified electrician while using the product with or without a transformer. Our company shall not be liable for any damages that will arise due to using the product without a grounding installation in accordance with the local regulations.



DANGER:

The product must be connected to the mains supply only by an authorised and qualified person. The product's warranty period starts only after correct installation. Manufacturer shall not be held responsible for damages arising from procedures carried out by unauthorised persons.



DANGER:

The power cable must not be clamped, bent or trapped or come into contact with hot parts of the product.
A damaged power cable must be replaced by a qualified electrician. Otherwise, there is risk of electric shock, short circuit or fire!

- Connection must comply with national regulations.
- The mains supply data must correspond to the data specified on the type label of the product. Type label is at the rear housing of the product.
- Power cable of your product must comply with the values in "Technical specifications" table.



DANGER:

Before starting any work on the electrical installation, disconnect the product from the mains supply.
There is the risk of electric shock!

Connecting the power cable

1. If it is not possible to disconnect all poles in the supply power, a disconnection unit with at least 3 mm contact clearance (fuses, line safety switches, contactors) must be connected and all the poles of this disconnection unit must be adjacent to (not above) the product in accordance with IEE

directives. Failure to obey this instruction may cause operational problems and invalidate the product warranty.

Additional protection by a residual current circuit breaker is recommended.

If a cable is supplied with the product:

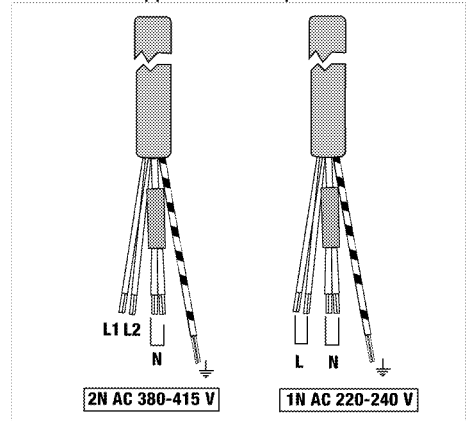

2. For single-phase connection, connect the wires as identified below:
 - Brown/Black cable = L (Phase)
 - Blue/Grey cable = N (Neutral)
 - Green/yellow cable = (E) $\frac{\perp}{\equiv}$ (Ground)
 3. For double-phase connection, connect the wires as identified below:
 - Brown cable = L1 (Phase 1)
 - Black cable = L2 (Phase 2)
 - Blue/Grey cable = N (Neutral)
 - Green/yellow cable = (E) $\frac{\perp}{\equiv}$ (Ground)
- » or
- Black cable = L1 (Phase 1)
 - Grey cable = L2 (Phase 2)
 - Blue/Brown cable = N (Neutral)
 - Green/yellow cable = (E) $\frac{\perp}{\equiv}$ (Ground)

**Installing the product
If the oven is below:**

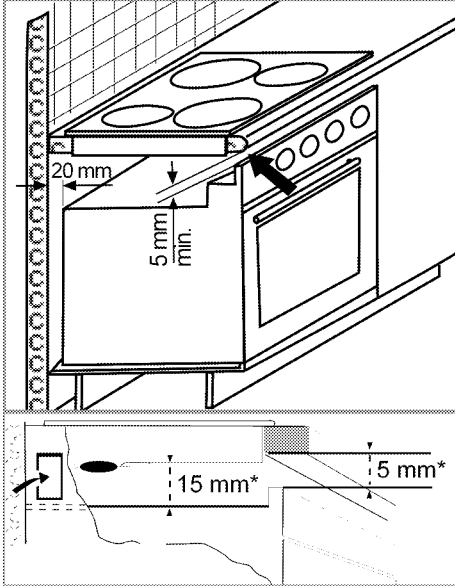

* min.

If the board is below:

It is required to leave a ventilation opening of minimum 180 cm² at the rear section of the furniture as illustrated in the following figure.

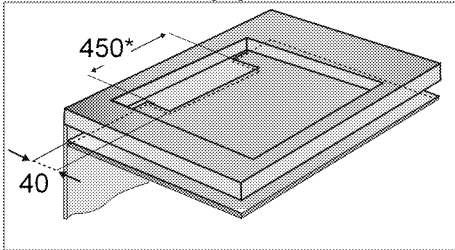

* min.

During installation of your induction hob, place the product parallel to the installation surface. Also, apply sealing gasket to the parts of the hob contacting the counter as described below in order to prevent any liquid from penetrating between the product and the counter.

1. Prepare the surface of the counter as shown in the figure.
2. Turning the hob upside down, place it on a flat surface.
3. The sealing gasket provided in the package must be applied on the lower casing bend around the

hob as shown in the figure, during installation of the hob.



4. Fix the mounting springs inserting and screwing them through the holes of the bottom case as shown in the figure.

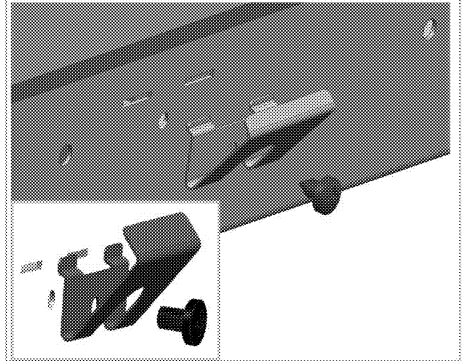

5. Place the hob on the counter and align it.
6. When the hob is placed on the counter top it will be fixed easily with the help of the clamps. If the counter top dimensions are in appropriate, 2 mounting clamps can be fixed to the front side of the product as shown in the below figure.

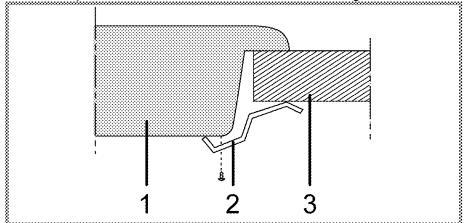

- 1 Hob
- 2 Installation clamp
- 3 Counter

i When installing the hob onto a cabinet, a shelf must be installed in order to separate the cabinet from the hob as illustrated in the above figure. This is not required when installing onto a built-under oven.

For example, if it is possible to touch the bottom of the product since it is installed onto a drawer, this section must be covered with a wooden plate.

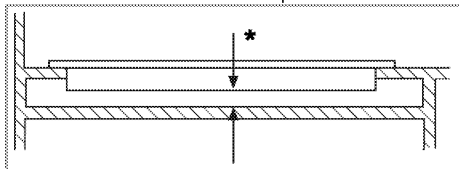

* min. 15 mm

Rear view (connection holes)

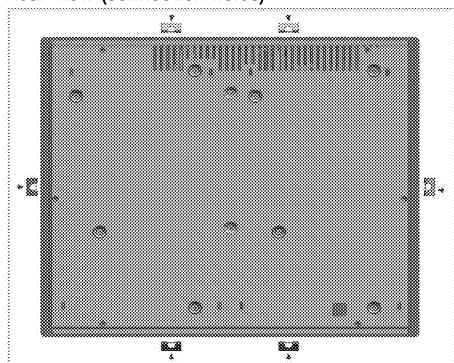

DANGER:

Making connections to different holes is not a good practice in terms of safety since it can damage the gas and electrical system.

Final check

1. Plug in the power cable and switch on the product's fuse.
2. Check the functions.

Future Transportation

- Keep the product's original carton and transport the product in it. Follow the instructions on the carton. If you do not have the original carton, pack the product in bubble wrap or thick cardboard and tape it securely.



Check the general appearance of your product for any damages that might have occurred during transportation.

4 Preparation

Tips for saving energy

The following information will help you to use your appliance in an ecological way, and to save energy:

- Defrost frozen dishes before cooking them.
- Use pots/pans with cover for cooking. If there is no cover, energy consumption may increase 4 times.
- Select the burner which is suitable for the bottom size of the pot to be used. Always select the correct pot size for your dishes. Larger pots require more energy.
- Pay attention to use flat bottom pots when cooking with electric hobs. Pots with thick bottom will provide a better heat conduction. You can obtain energy savings up to 1/3.
- Vessels and pots must be compatible with the cooking zones. Bottom of the vessels or pots must not be smaller than the hotplate.

- Keep the cooking zones and bottom of the pots clean. Dirt will decrease the heat conduction between the cooking zone and bottom of the pot.

Initial use

First cleaning of the appliance



The surface might get damaged by some detergents or cleaning materials.

Do not use aggressive detergents, cleaning powders/creams or any sharp objects during cleaning.

Do not use harsh abrasive cleaners or sharp metal scrapers to clean the oven door glass since they can scratch the surface, which may result in shattering of the glass.

1. Remove all packaging materials.
2. Wipe the surfaces of the appliance with a damp cloth or sponge and dry with a cloth.

5 How to use the hob

General information about cooking



Never fill the pan with oil more than one third of it. Do not leave the hob unattended when heating oil. Overheated oils bring risk of fire. **Never attempt to extinguish a possible fire with water!** When oil catches fire, cover it with a fire blanket or damp cloth. Turn off the hob if it is safe to do so and call the fire department.

- Before frying foods, always dry them well and gently place into the hot oil. Ensure complete thawing of frozen foods before frying.
- Do not cover the vessel you use when heating oil.
- Place the pans and saucepans in a manner so that their handles are not over the hob to prevent heating of the handles. Do not place unbalanced and easily tilting vessels on the hob.
- Do not place empty vessels and saucepans on cooking zones that are switched on. They might get damaged.
- Operating a cooking zone without a vessel or saucepan on it will cause damage to the product. Turn off the cooking zones after the cooking is complete.
- As the surface of the product can be hot, do not put plastic and aluminum vessels on it. Clean any melted such materials on the surface immediately. Such vessels should not be used to keep foods either.
- Use flat bottomed saucepans or vessels only.
- Put appropriate amount of food in saucepans and pans. Thus, you will not have to make any unnecessary cleaning by preventing the dishes from overflowing. Do not put covers of saucepans or pans on cooking zones. Place the saucepans in a manner so that they are centered on the cooking zone. When you want to move the saucepan onto another cooking zone, lift and place it onto the cooking zone you want instead of sliding it.

Saucepan selection

- Glass ceramic surface is heatproof and is not affected by big temperature differences.

- Do not use the glass ceramic surface as a place of storage or as a cutting board.
- Use only the saucepans and pans with machined bottoms. Sharp edges create scratches on the surface.

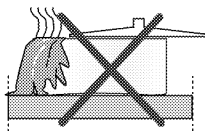

Spills may damage the glass ceramic surface and cause fire.

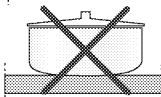

Do not use vessels with concave or convex bottoms.

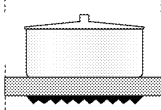

Use only the saucepans and pans with flat bottoms. They ensure easier heat transfer.

For induction hobs, use only vessels suitable for induction cooking.

Saucepan test

Use following methods to test whether your saucepan is compatible with the induction hob or not.

1. Your saucepan is compatible if its bottom holds magnet.
2. Your saucepan is compatible if "L" does not flash when you place your saucepan on cooking zone and start the hob.

You can use steel, teflon or aluminium saucepans with special magnetic bottom that contains labels or warnings indicating that the saucepan is compatible with induction cooking. Glass and ceramic vessels, pots and the stainless steel vessels with non-magnetic aluminium bottom should not be used.

Saucepan recognition-focusing system

In induction cooking, only the area covered by the vessel on the relevant cooking zone is energised. The vessel's bottom is recognised by the system and only this area is heated automatically. Cooking stops if the cooking vessel is lifted from the cooking zone during cooking. Selected cooking zone and "L" symbol flashes alternately.

Safe use

Do not select high heating levels when you will use a non-sticking (teflon) saucepan with no oil or with very little oil.

Do not put metal items such as forks, knives or saucepan covers onto your hob since they can get heated.

Never use aluminium foil for cooking. Never place food items wrapped with aluminium foil onto the cooking zone.

i If there is an oven under your hob and if it is running, sensors of the hob can decrease the cooking level or turn off the oven.

i When the hob is running, keep items with magnetic properties such as credit cards or cassettes away from the hob.

Selecting cooking zone suitable to the vessel

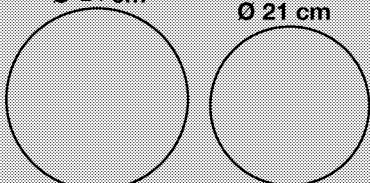
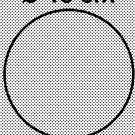
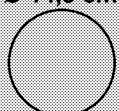
Large cooking zone	Normal cooking zone	Small cooking zone
<p>Ø 24 cm Ø 21 cm</p> 	<p>Ø 18 cm</p> 	<p>Ø 14,5 cm</p> 
<p>Large cooking zone</p> <ul style="list-style-type: none"> Automatically fits to the saucepan. Distributes the power ideally. Provides perfect heat distribution. Used to cook dishes such as large crepes or large fishes rare or very rare. 	<p>Normal cooking zone</p> <ul style="list-style-type: none"> Automatically fits to the saucepan. Distributes the power ideally. Provides perfect heat distribution. Used for all kinds of cookings. 	<p>Small cooking zone</p> <ul style="list-style-type: none"> Used for slow cookings (sauces, creams) Used to prepare small portions or portions based on number of persons.

Using pots on the wide surface cooking zone

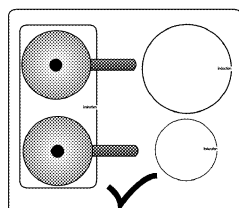

You can use the wide surface cooking zone in two halves separately as rear left and front left cooking zones.

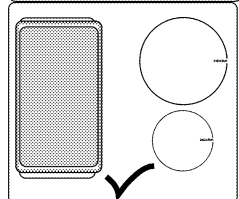

You can use the wide surface cooking zone for large pots.

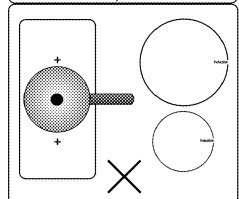

Your pot must cover both centers of the wide surface cooking zone. Do not use the cooking zone in other ways.

Using the hobs

! DANGER:

Do not allow any object to drop on the hob. Even small objects such as a saltshaker may damage the hob.

Do not use cracked hobs. Water may leak through these cracks and cause short circuit. In case of any kind of damage on the surface (eg., visible cracks), switch off the product immediately to minimize the risk of electric shock.



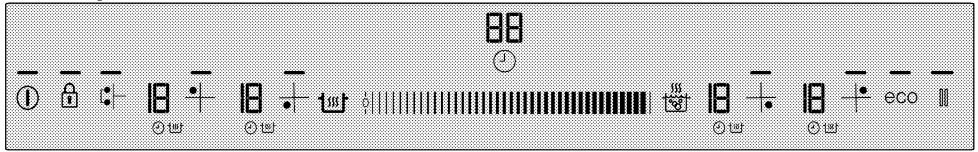









Control panel



Specifications



Adjustment area (for temperature level and time setting)

-  Light indicating that the relevant key is functioning
-  On / Off key
-  Keylock key
-  Timer Activation / Deactivation key
-  Quick Heating key / Booster key
-  Keep Warm key
-  Stop key
-  Economy mode key
-  Wide Surface Cooking Zone Selection key
-  Front Left Cooking Zone Selection key
-  Rear Left Cooking Zone Selection key
-  Rear Right Cooking Zone Selection key
-  Front Right Cooking Zone Selection key

 Graphics and figures are for informational purposes only. Actual displays and functions may vary according to the model of your hob.

Cooking zone display

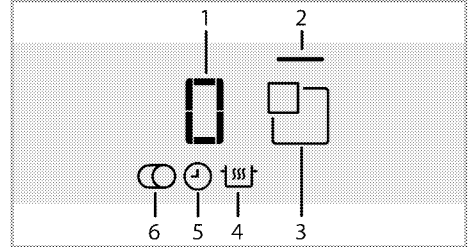



- 1 Temperature Indicator (temperature setting 0 ... 19)
 - 2 Cooking zone light
 - 3 Cooking Zone Selection key
 - 4 Keep Warm Function symbol (*)
 - 5 Timer symbol
 - 6 Multi-segmented Cooking Zone symbol (*)
- * Varies according to the model.

 This device is controlled with a touch control panel. Each operation you make on your touch control panel will be confirmed by an audible signal.

 Always keep the control panel clean and dry. Having damp and soiled surface may cause problems in the functions.

Turning on the hob

1. Touch " key on the control panel.
- Light of the " key turns on. The hob is ready for use.

 If no operation is performed within 20 seconds, the hob will automatically return to Standby mode.

 When any key (" key) is pressed for a long time, the product automatically turns off for safety reasons.

Turning off the hob

1. Touch " key on the control panel.
- The hob will turn off and return to Standby mode.

i "H" or "h" symbols that appear on the cooking zone display after the hob is turned off indicates that the cooking zone is still hot. Do not touch cooking zones.

Residual heat indicator

"H" symbol that appears on the cooking zone display indicates that the hob is still hot and may be used to keep a small amount of food warm. This symbol will soon turn to "h" symbol meaning less hot.

i When power is cut off, residual heat indicator will not light up and does not warn the user against hot cooking zones.

Turning on the cooking zones



1. Touch "ⓘ" key to turn on the hob.
2. Touch the selection key of the cooking zone you want to turn on.

"0" appears on the cooking zone display and the light of the relevant cooking zone illuminates.

i If no operation is performed within 20 seconds, the hob will automatically return to Standby mode.

Setting the temperature level

By touching the adjustment area or by sliding your finger across the area, adjust the temperature level between "0" and "19".

Turning off the cooking zones:

A cooking zone can be turned off in 3 different ways:

1. **By dropping the temperature level to "0"**
You can turn the cooking zone off by dropping the temperature level to "0".
2. **By using the turning off through the timer option for the desired cooking zone**
When the time is over, the timer will turn off the cooking zone assigned to it. "0" or "00" will appear on all displays. The "⌚" symbol on the hob display will disappear.
When the time is over, an audible alarm will sound. Touch any key on the control panel to silence the audible alarm.
3. **By touching the relevant cooking zone symbol for 3 seconds.**
Touch the symbol of the cooking zone that you want to turn off for about 3 seconds.

Turning on the wide surface cooking zone

1. Touch "ⓘ" key to turn on the hob.
2. Touch Wide Surface Cooking Zone Selection key
» 0 appears on the left rear cooking zone display and the light of the wide surface cooking zone flashes.

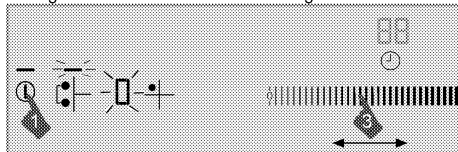

3. By touching the adjustment area or by sliding your finger across the area, adjust the temperature level between 0 and 19.
» Cooking zone starts to run. If another cooking zone is selected or no operation is performed for 10 seconds, the light of the wide surface cooking zone illuminates continuously.

Turning on the wide surface cooking zone while one or both of the left cooking zones are running

While one or both of the left cooking zones are running, you can combine both cooking zones by activating the wide surface cooking zone. Thus, you can utilize a wider cooking zone just with the same values.

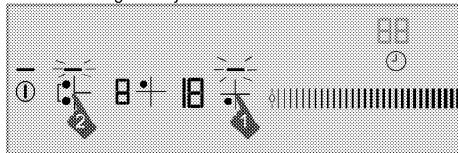

1. Select one of the left cooking zones while one or both of the left cooking zones are running.
2. Touch Wide Surface Cooking Zone Selection key
» Temperature value of the previously selected cooking zone appears on the left rear cooking zone display and the light of the wide surface cooking zone flashes.
» Combined cooking zones continue operating with the temperature and the timer (if available) value of the left cooking zone you have selected. Value of the left cooking zone which was not selected before combining the cooking zones is canceled.

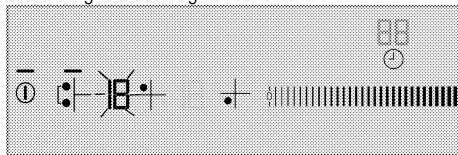

i If you touch any of the left cooking zone selection keys while the wide surface cooking zone is active, cooking zones are separated and turned off.

» To change the temperature value at a later stage, touch the wide surface cooking zone selection key and activate the cooking zone. Adjust the desired temperature value in the adjustment area.

Turning off the wide surface cooking zone

Wide surface cooking zone can be turned off in 4 different ways:

1. **By dropping the temperature level to "0"**
You can turn the wide surface cooking zone off by dropping the temperature level to "0".
2. **By using the turn-off with the timer option for the wide surface cooking zone**

When the time is over, the timer will turn off the wide surface cooking zone. 0 will appear on the left cooking zone display and 00 will appear on the timer display. The "⌚" symbol on the rear left cooking zone display will disappear.

3. **By touching the symbol of any of the left cooking zones**

If you touch the symbol of any of the left cooking zones while the wide surface cooking zone is active, cooking zones are separated and turned off.

4. **By touching the wide surface cooking zone symbol for 3 seconds.**

If you touch the wide surface cooking zone symbol for 3 seconds, the cooking zone is turned off

High Power (Booster) Function

For rapid heating, you can use booster function. However, this function is not recommended for cooking a long time. Booster function may not be available in all cooking zones.

Selecting Booster directly:

1. Touch "⌚" key to turn on the hob.
2. Select the desired cooking zone by touching the Cooking Zone Selection keys.
3. Touch the "🔥" key.

Selected cooking zone will operate at the maximum power and 3 lights will flash on the cooking zone display respectively. When booster time ends, cooking zone turns off.

Selecting Booster when cooking zone is active:

1. Touch "🔥" after cooking zone has operated at least 20 seconds on a certain level.

i Cooking zone should complete operating for at least 20 seconds on the selected level.

2. Selected cooking zone will operate at the maximum power and 3 lights will flash on the cooking zone display respectively. Once the Booster period is over, the cooking zone switches

to the set temperature level and only the selected temperature value is displayed.

Turning off Booster function prematurely:

Touch "🔥" to turn off booster any time you want.

Quick heating

Quick heating is a function which facilitates cooking. It can be used for rapid heating for short time period. All cooking zones are equipped with Quick heating function. This function can be operated by setting temperature level beforehand.

i Quick heating function can be set within 20 seconds after cooking zone is switched on and temperature level is adjusted.

Selecting Quick heating function:

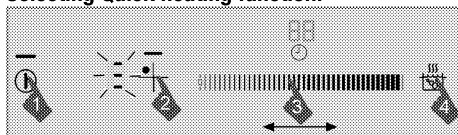

1. Touch "⌚" key to turn on the hob.
2. Select the desired cooking zone by touching the Cooking Zone Selection keys.
3. Adjust the desired temperature level by touching the adjustment area or by sliding your finger across the area.
4. Touch the "🔥" key.
The cooking zone you have selected will operate at high power for a certain period of time (see following table). 3 lights and the set temperature value will appear on the cooking zone display respectively.
5. Once the Quick heating period is over, the cooking zone switches to the set temperature level and only the selected temperature value is displayed.

Table: Quick Heating Operation Times

Temperature level	Operation time limit - second
0	0
1	10
2	10
3	20
4	30
5	40
6	47
7	56
8	65
9	75
10	85

11	85
12	25
13	25
14	35
15	35
16	45
17	45
18	10
19	10

Turning off Quick heating function:

Touch "☺" key to turn off the Quick heating function whenever you want.

Cleaning lock

The cleaning lock prevents operation of all keys on the control panel for 20 seconds to allow the user to make a short cleaning while the hob is in use.

Activating the cleaning lock

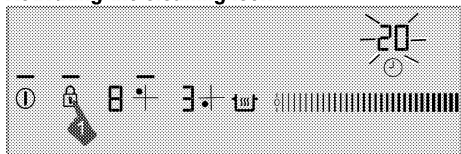

1. When the hob is in On mode, press and hold "🔒" key until a **single signal sound** is heard.

Cleaning lock light will illuminate and the clock display of the hob will start to count down from 20. None of the keys on the control panel will be functional throughout this period except "ⓘ" key.

Deactivating the cleaning lock

You do not have to press any key to deactivate the cleaning lock. The hob will give an audio signal after 20 seconds, keylock light will turn off and the cleaning lock is automatically deactivated.

Child Lock

When the hob is in Standby mode, you can protect the hob with child lock to prevent children from turning on the cooking zones. Child Lock can be activated or deactivated in Standby mode only.

Activating the Child Lock

1. When the hob is in Standby model, press and hold

"🔒" key until **two signal sounds** are heard.

The Child Lock will be activated and the light of the

"🔒" key will turn off.

i If any key is pressed when the Child Lock is active, the light of the "🔒" key flashes.

Deactivating the Child Lock

1. When the Child Lock is activated, press and hold

"🔒" key until a **single signal sound** is heard.

» Child Lock will be deactivated and the light of the

"🔒" key will turn off.

Keylock

You can activate the keylock to avoid changing the functions by mistake **when the hob is operating**.

Activating the keylock

1. Touch and hold the "🔒" key for a long time to lock the control panel.

Only one signal sound will be heard first. In this case, your hob is switched to **Cleaning Lock**. Then, **keep on touching without lifting your finger until you hear two successive signal sounds**.

The light of the "🔒" key will flash and all cooking zones will be locked.

i You can activate the keylock **in operation mode** only. When keylock is activated, only the "ⓘ" key will be functional. When you touch any other key, the light of the "🔒" key will flash to indicate that the keylock is active. If you turn the hob off when the keys are locked, the keylock must be deactivated to turn the hob on again.

Deactivating the keylock

1. Keep "🔒" key pressed for 2 seconds. The operation is confirmed with an audible signal. The

light of the "🔒" key turns off and the control panel is unlocked.

Timer function

This function facilitates cooking for you. It will not be necessary to attend the oven for the whole cooking period. Cooking zone will be turned off automatically at the end of the time you have selected.





Activating the timer

1. Touch "ⓘ" key to turn on the hob.
2. Select the desired cooking zone by touching the Cooking Zone Selection keys.
3. Adjust the desired temperature level by touching the adjustment area or by sliding your finger across the area.
4. Touch "⌚" key to activate the timer.

"00" appears on the timer display and "⌚" symbol starts flashing on the cooking zone display.

- Adjust the desired time period by touching the adjustment area or by sliding your finger across the area.

After flashing for a certain period of time, the "⌚" symbol lights up permanently. Lighting up of "⌚" symbol continuously indicates that the function is activated.

	The timer can only be set for the cooking zones already in use.
	Repeat the above procedures for the other cooking zones for which you wish to set the timer.
	Timer cannot be adjusted unless the cooking zone and the temperature value for the cooking zone are selected.
	When the timer is activated, only the set time for the selected cooking zone will appear on the timer display.

Deactivating the timer

Once the set time is over, the hob will automatically turn off and give an audible warning. Press any key to silence the audio warning.

Turning off the timers earlier

If you turn off the timer earlier, the hob will carry on operating at the set temperature until it is turned off. You can turn the timer off in two different ways:

1-Turning off the timer by dropping its value down to "00":

- Select the cooking zone you want to turn off.
- Touch "⌚" key to select the timer of the relevant cooking zone.
- Decrease the value until "00" appears on the timer display by touching the adjustment area or by sliding your finger across the area.

"⌚" symbol flashes on the cooking zone display for a certain time period and then it turns off **permanently** and the timer is canceled.

2-Turning off the timer by pressing timer key for 3 seconds:

- Select the cooking zone you want to turn off.
- Touch "⌚" key to select the timer of the relevant cooking zone.
- Touch "⌚" key for about 3 seconds.

"⌚" symbol flashes on the cooking zone display for a certain time period and then it turns off **permanently** and the timer is canceled.

Keep warm function (if any)

You can use this function to keep your meal warm after the cooking process is completed. The keep warm function may be used in two different ways: with and without setting the timer.

Activating the keep warm function without setting the timer

- Select the cooking zone that has been set to a certain temperature and you want to use for keeping warm.
- Touch "⌚" key to activate the keep warm function for the relevant cooking zone.

	The cooking zone will go on operating at low temperature. "⌚" and "u" symbols appear on the cooking zone display.
---	---

Activating the keep warm function by setting the timer

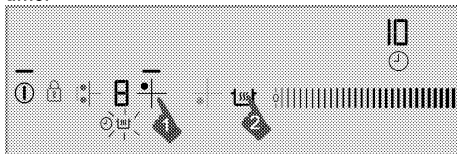

- Select the desired cooking zone for which the temperature and timer has been set, and you are planning to run the keep warm function.
- Touch "⌚" key to activate the keep warm function for the relevant cooking zone.

"⌚" symbol appears on the cooking zone display.

The cooking zone will keep on operating at the set temperature throughout the set time period. When the time is over, it switches to keep warm function and starts operating at low temperature. "u" symbol appears on the cooking zone display.

Turning off the keep warm function

- If the timer is activated, select the cooking zone for which the keep warm function is activated. Touch "⌚" key to turn off the keep warm function. The cooking zone will continue operating with the previous time and temperature setting.
- If the timer is deactivated, select the cooking zone for which the keep warm function is activated. Set the desired temperature by touching the adjustment area or by sliding your finger across it in order to deactivate the keep warm function. The cooking zone will go on operating at the new temperature you have set.

	You can cancel the keep warm function by touching the "⌚" key and turning off the hob entirely.
---	---

Stop function

Using this function, you may stop all functions operating on the hob (**except timer**) for a certain period of time.

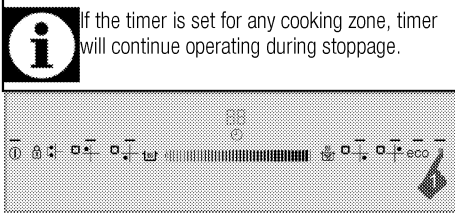

1. Touch the "|||" key when your hob is operating. All active cooking zones will stop.
2. Touch "|||" key again to restart all stopped cooking zones with previous settings.

Eco mode

You can switch all cooking zones to lower level by using this function.

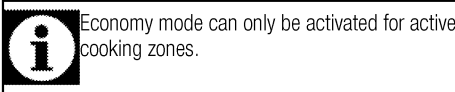

1. Touch the "eco" key when cooking zone is operating.
» Active cooking zone switches to economy mode and its level drops by half.

Using induction cooking zones safely and efficiently

Operating principles: Induction hob heats directly the cooking vessel as a feature of its operating principles. Therefore, it has various advantages when compared to other hob types. It operates more efficiently and the hob surface does not heat up.

Induction hob is equipped with superior safety systems that will provide you maximum usage safety.

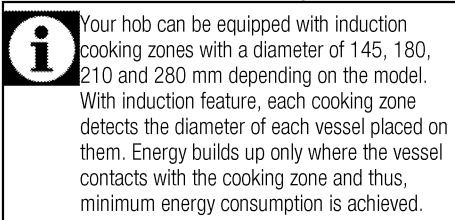

Operation time constraints

The hob control is equipped with an operation time limit. When one or more cooking zones are left on, the cooking zone will automatically be deactivated after a certain period of time (see Table-1). If there is a timer assigned to the cooking zone, the timer display will also turn off later.

Operation time limit depends on the selected temperature level. Maximum operation time is applied at this temperature level.

The cooking zone may be restarted by the user after it is turned off automatically as described above.

Table-1: Operation time constraints

Temperature level	Operation time limit - hour
0	0
1	6
2	6
3	5
4	5
5	4
6	4
7	3
8	3
9	2,5
10	2,5
11	2
12	2
13	1,5
14	1,5
15	1
16	1
17	0,5
18	0,5
19	0,5
High Power (Booster) Function	10 minutes

Overheating protection

Your hob is equipped with some sensors ensuring protection against overheating. Following may be observed in case of overheating:

- Active cooking zone may be turned off.
- Selected level may drop. However, this condition cannot be seen on the indicator.

Overflow safety system

Your hob is equipped with overflow safety system. If there is any overflow that spills onto the control panel, system will cut the power connection immediately and turn off your hob. "E" warning appears on display during this period.

Precise power setting



Induction hob reacts the commands immediately as a feature of its operating principles. It changes the power settings very fast. Thus, you can prevent a meal

(water, milk) from overflowing even if it was just about to overflow.

Operating noisy

Some noises may arise from the induction hob. These sounds are normal and a part of induction cooking.

- Noise becomes prominent in high temperature levels.
- Alloy of the saucepan can cause noise.
- In low levels, a regular on/off sound can be heard because of the operating principles.
- Noise can be heard if an empty saucepan is heated. When you put water or meal in it, this sound will clear away.
- The noise of the fan that cools electric system can be heard.

	For further information about error messages that may appear on the touch control panel, see Table-2. If "Fx" and "Ex" messages display constantly, call Authorized Service Agent.
	If the surface of the touch control panel is exposed to intense vapor, entire control system may become deactivated and give "E" error signal. Signal sounds are heard.
	Keep the surface of the touch control panel clean. Erroneous operation may be observed.

Error codes / warning messages and error sources

Table-2:

Cause of error	Indicator	Display
Two or more keys are pressed or overflow spills onto the keys.	"E" symbol flashes	Cooking zone display
Hob overheated	"H" symbol flashes	Cooking zone display
No proper vessel on the zone.	"L" symbol lights up	Cooking zone display
Touch control hardware error.	"Fx**" symbol lights up	Timer display
Induction hardware error.	"Ex**" symbol lights up	Cooking zone display
Touch-key sensitivity error	"F2" symbol lights up	Timer display
Communication error in touch control.	"F3" symbol lights up	Timer display
Induction hardware error.	"Ex**" symbol flashes	Cooking zone display
x**: "1,2,..,9"		

6 Maintenance and care

General information

Service life of the product will extend and the possibility of problems will decrease if the product is cleaned at regular intervals.



DANGER:

Disconnect the product from mains supply before starting maintenance and cleaning works.
There is the risk of electric shock!



DANGER:

Allow the product to cool down before you clean it.
Hot surfaces may cause burns!

- Clean the product thoroughly after each use. In this way it will be possible to remove cooking residues more easily, thus avoiding these from burning the next time the appliance is used.
- No special cleaning agents are required for cleaning the product. Use warm water with washing liquid, a soft cloth or sponge to clean the product and wipe it with a dry cloth.
- Always ensure any excess liquid is thoroughly wiped off after cleaning and any spillage is immediately wiped dry.
- Do not use cleaning agents that contain acid or chloride to clean the stainless or inox surfaces and the handle. Use a soft cloth with a liquid detergent (not abrasive) to wipe those parts clean, paying attention to sweep in one direction.



The surface might get damaged by some detergents or cleaning materials.
Do not use aggressive detergents, cleaning powders/creams or any sharp objects during cleaning.
Do not use harsh abrasive cleaners or sharp metal scrapers to clean the oven door glass since they can scratch the surface, which may result in shattering of the glass.



Do not use steam cleaners to clean the appliance as this may cause an electric shock.

Cleaning the hob

Glass ceramic surfaces

Wipe the glass ceramic surface using a piece of cloth dampened with cold water in a manner as not to leave any cleaning agent on it. Dry with a soft and dry cloth. Residues may cause damage on the glass ceramic surface when using the hob for the next time.

Dried residues on the glass ceramic surface should under no circumstances be scraped with hook blades, steel wool or similar tools.

Remove calcium stains (yellow stains) by a small amount of lime remover such as vinegar or lemon juice. You can also use suitable commercially available products.

If the surface is heavily soiled, apply the cleaning agent on a sponge and wait until it is absorbed well. Then, clean the surface of the hob with a damp cloth.



Sugar-based foods such as thick cream and syrup must be cleaned promptly without waiting the surface to cool down. Otherwise, glass ceramic surface may be damaged permanently.

Slight color fading may occur on coatings or other surfaces in time. This will not affect operation of the product.

Color fading and stains on the glass ceramic surface is a normal condition, and not a defect.

7 Troubleshooting

Water drops occur during cooking.

- The vapour that arises during cooking can condense and form water droplets when it hits cold surfaces of the product. >>> *This is not a fault.*

Product emits metal noises while heating and cooling.

- When the metal parts are heated, they may expand and cause noise. >>> *This is not a fault.*

Product does not operate.

- The mains fuse is defective or has tripped. >>> *Check fuses in the fuse box. If necessary, replace or reset them.*
- Product is not plugged into the (grounded) socket. >>> *Check the plug connection.*
- If the display does not light up when you switch the hob on again. >>> *Disconnect the appliance at the circuit breaker. Wait 20 seconds and then reconnect it.*
- Overheat protection is active. >>> *Allow your hob to cool down.*
- The cooking pot is not suitable. >>> *Check your pot.*

"L" symbol appears on the cooking zone display.

- You have not placed the pot on the active cooking zone. >>> Check if there is a pot on the cooking zone.
- Your pot is not compatible with induction cooking. >>> Check if your cooking pot is compatible with induction hob.
- The cooking pot is not centered properly or the bottom surface of the pot is not wide enough for the cooking zone. >>> Choose a pot wide enough and center the pot on the cooking zone properly.
- Cooking pot or cooking zone is overheated. >>> Allow them to cool down.

Selected cooking zone suddenly turns off during operation.

- Cooking time for the selected cooking zone may be over. >>> You may set a new cooking time or finish cooking.
- Overheat protection is active. >>> Allow your hob to cool down.
- An object may be covering the touch control panel. >>> Remove the object on the panel.

The pot does not get warm even if the cooking zone is on.

- Your pot is not compatible with induction cooking. >>> Check if your cooking pot is compatible with induction hob.
- The cooking pot is not centered properly or the bottom surface of the pot is not wide enough for the cooking zone. >>> Choose a pot wide enough and center the pot on the cooking zone properly.

Cooling fan continues operating although the hob is turned off.

- This is not a fault. Cooling fan will continue operating until the electronics in the hob cools down to a suitable temperature.

	Consult the Authorised Service Agent or technician with licence or the dealer where you have purchased the product if you can not remedy the trouble although you have implemented the instructions in this section. Never attempt to repair a defective product yourself.
--	--

Płyta kuchenna do zabudowy

Instrukcja użytkownika

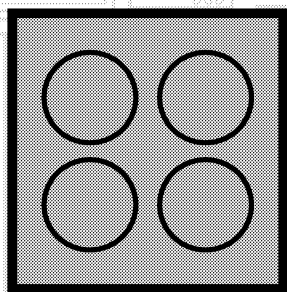

PL

beko

Prosimy najpierw przeczytać tę instrukcję obsługi!

Drogi Kliencie,

Dziękujemy za wybór wyrobu firmy Beko. Mamy nadzieję, że wyrób ten, wyprodukowany zgodnie z najwyższymi wymogami jakościowymi i według najnowszej technologii, służyć Ci będzie jak najlepiej. Prosimy zatem przed użyciem tego wyrobu uważnie przeczytać całą tę instrukcję obsługi i wszystkie inne dostarczone z nim dokumenty i zachować je do wglądu w przyszłości. Jeśli przekażesz ten wyrób komuś innemu, oddajcie mu także tę instrukcję. Przestrzegaj wszelkich ostrzeżeń i informacji z tej instrukcji.

Pamiętaj, że niniejsza instrukcja użytkowania może odnosić się także do kilku innych modeli. Różnice pomiędzy modelami wskazano w niniejszej instrukcji.

Objaśnienie symboli

W niniejszej instrukcji użytkowania stosuje się następujące symbole:



Ważna informacja lub przydatna wskazówka dot. użytkowania



Ostrzeżenie przed zagrożeniem dla życia i mienia.



Ostrzeżenie przed porażeniem elektrycznym.



Ostrzeżenie przed zagrożeniem pożarem.



Ostrzeżenie przed gorącymi powierzchniami.

Niniejsze urządzenie jest zgodne z następującymi

Dyrektywami Unii Europejskiej:

- 2006/95/WE LVD (Niskie Napięcia)

- 2004/108/WE EMC (Kompatybilność Elektromagnetyczna)

Importer: Beko S.A.



Ul. Puławska 366, 02-819 Warszawa, www.beko.pl

1 Ważne instrukcje i ostrzeżenia
dotyczące bezpieczeństwa i ochrony
środowiska 4

Ogólne zasady bezpieczeństwa 4
 Bezpieczeństwo elektryczne..... 4
 Zasady zachowania bezpieczeństwa przy użytkowaniu
 tego wyrobu5
 Zamierzone przeznaczenie.....6
 Bezpieczeństwo dzieci7
 Stare urządzenia7
 Pozbywanie się materiałów opakowaniowych.....7

2 Informacje ogólne 8

Opis urządzenia 8
 Dane techniczne 8

3 Instalacja 9

Przed zainstalowaniem9
 Instalacja i przyłączenie 10
 Przyszły transport..... 12

4 Przygotowanie 13

Jak oszczędzać energię 13
 Pierwszy raz..... 13
 Pierwsze czyszczenie..... 13

5 Jak używać płyty kuchennej 14

Ogólne informacje o gotowaniu 14
 Użytkowanie płyt kuchennych..... 16
 Panel sterowania..... 16

6 Czyszczenie i konserwacja 24

Informacje ogólne..... 24
 Oczyszczenie płyty..... 24

7 Rozwiązywanie problemów 25

1 Ważne instrukcje i ostrzeżenia dotyczące bezpieczeństwa i ochrony środowiska

W rozdziale tym zawarto instrukcje zachowania bezpieczeństwa, które pomogą uniknąć zagrożenia obrażeniem lub szkodą.

Nieprzestrzeganie tych instrukcji spowoduje unieważnienie wszelkich gwarancji.

Ogólne zasady bezpieczeństwa

- Urządzenie może być używane przez dzieci w wieku 8 lat i starsze oraz osoby o ograniczonych zdolnościach fizycznych, czuciowych lub umysłowych, lub nieumiejętne i niedoświadczone, jeśli są pod nadzorem lub poinstruowano je w sprawach użytkowania tego urządzenia w sposób bezpieczny i rozumieją związane z tym zagrożenia.

Dzieci nie powinny bawić się tym urządzeniem. Dzieciom bez nadzoru nie należy powierzać czyszczenia ani konserwacji.

- Instalacje i naprawy musi zawsze wykonywać autoryzowany pracownik serwisowy. Producent nie odpowiada za szkody wynikłe z instalacji i napraw wykonywanych przez osoby nieupoważnione i może z tego powodu unieważnić gwarancję.

Przed instalacją uważnie przeczytaj tę instrukcję.

- Nie wolno uruchamiać tego wyrobu, jeśli jest niesprawny lub widocznie uszkodzony.
- Po każdym użyciu sprawdź, czy wyłączone zostały pokrętki funkcjonalne.

Bezpieczeństwo elektryczne

- W razie awarii tego urządzenia nie należy go używać do czasu naprawy przez autoryzowany serwis. Grozi to porażeniem elektrycznym!
- Piekarnik ten można podłączyć tylko do gniazdka z uziemieniem o napięciu i z zabezpieczeniem jakie podano w "Danych technicznych. Zleć wykonanie instalacji uziemienia wykwalifikowanemu elektrykowi, niezależnie od tego, czy używasz transformatora do zasilania. Firma nasza nie ponosi odpowiedzialności za jakiegokolwiek problemy wynikające z braku uziemienia tego piekarnika zgodnie z miejscowymi przepisami.
- Nie wolno myć piekarnika rozlewając nań wodę! Grozi to porażeniem elektrycznym!

- Piekarnik ten trzeba odłączyć od zasilania na czas instalacji, konserwacji, czyszczenia i napraw.
 - Aby uniknąć zagrożenie w przypadku uszkodzenia przewodu zasilającego, musi go wymienić producent, punkt serwisowy lub osoba o podobnych kwalifikacjach.
 - Piekarnik należy tak zainstalować, aby można było go całkowicie odłączyć od sieci. Odłączenie to należy zapewnić albo poprzez wyjęcie wtyczki z gniazdka, albo wyłączenie wyłącznika, w który wyposażona jest domowa instalacja elektryczna, zgodnie z przepisami budowlanymi.
 - Wszelkie prace na układach i urządzeniach elektrycznych wykonywać może tylko upoważniony i wykwalifikowany personel.
 - W razie jakiegokolwiek awarii wyłącz wyrób i odłącz go od sieci zasilającej. W tym celu wyłącz bezpiecznik zabezpieczający instalację domową.
 - Upewnij się, że prąd bezpiecznika jest odpowiedni dla tego wyrobu.
- Zasady zachowania bezpieczeństwa przy użytkowaniu tego wyrobu**
- Podczas użytkowania urządzenie i jego części są gorące. Nie dotykać nagrzanymi częściami. Dzieci poniżej 8 lat mogą przebywać w pobliżu urządzenia wyłącznie pod nadzorem osób dorosłych.
 - Nigdy nie wolno używać tego wyrobu w stanie zakłócenia oceny sytuacji lub koordynacji przez konsumpcję alkoholu i/lub innych środków odmieniających świadomość.
 - Zachowaj ostrożność, jeśli w potrawach stosuje się napoje alkoholowe. W wysokiej temperaturze alkohol paruje i może się zapalić po zetknięciu z gorącymi powierzchniami.
 - Nie umieszczaj żadnych materiałów łatwopalnych w pobliżu tego wyrobu, ponieważ jego boki mogą bardzo się nagrzewać przy pracy.
 - Należy dbać, aby żaden otwór wentylacyjny nie był zakryty.
 - Do czyszczenia tego urządzenia nie używaj urządzeń parowych, ponieważ może to spowodować porażenie prądem.
 - Gotowania na kuchenke w tłuszczu lub oleju bez dozoru może być niebezpieczne i może doprowadzić do pożaru. NIE próbuj gasić ognia wodą, ale wyłącz kuchenkę, a następnie stłum płomień, np. pokrywką lub kocem gaśniczym.
 - Zagrożenie pożarowe: Nie stawiaj niczego na powierzchniach do gotowania.

- Jeżeli powierzchnia jest pęknięta, wyłączyć kuchenkę, aby uniknąć zagrożenia porażeniem prądem elektrycznym.
 - Po użyciu wyłącz element grzejny odpowiednim wyłącznikiem i nie zdawaj się na działanie detektora garnków.
 - Przedmiotów metalowych, takich jak noże, widelce, łyżki i pokrywki, nie należy kłaść na powierzchni płyty kuchennej, ponieważ mogą się nagrzewać.
 - Urządzenia tego nie wolno obsługiwać z wykorzystaniem zewnętrznego zegara ani osobnego pilota.
 - Tworzące się z powodu wilgoci na powierzchni płyty grzejnej lub na dnie naczynia ciśnienie pary może powodować przesuwanie się naczyń. Dlatego powierzchnia piekarnika i dno naczynia muszą być zawsze suche.
 - Płyty grzejne wyposażone są w technologię "indukcyjną". Zapewniająca oszczędność czasu i pieniędzy indukcyjna płyta grzejna musi być używana z garnkami odpowiednimi do gotowania indukcyjnego. w przeciwnym razie nie będzie działać. Patrz *Ogólne informacje o gotowaniu, strona 14*, wybór naczyń.
 - Ponieważ indukcyjne płyty grzejne wytwarzają pole magnetyczne, mogą mieć szkodliwy wpływ na osoby używające pomp insulinowych lub rozruszników serca.
 - Używaj tylko osłon płyty zaprojektowanych przez producenta danego sprzętu kuchennego lub wskazanych przezeń w instrukcji obsługi jako odpowiednie, lub osłon związanych z tym sprzętem. Użycie niewłaściwych osłon może powodować wypadki.
- Aby uniknąć zagrożenia pożarem przy użytkowaniu tej kuchenki;
- Upewnij się, że wtyczka pasuje do gniazdka i nie powoduje iskrzenia.
 - Nie należy używać uszkodzonych ani uciętych przewodów, ani przedłużaczy, a tylko oryginalnego przewodu zasilającego.
 - Upewnij się, że gniazdko, do którego włączona jest kuchenka jest suche.
- Zamierzone przeznaczenie**
- Wyrób ten przeznaczony jest do użytku domowego. Nie dopuszcza się użytkowania komercyjnego.
 - Urządzenie to służy wyłącznie do pieczenia potraw. Nie wolno używać go do innych celów, na przykład do ogrzewania pomieszczeń."

- Producent nie odpowiada za szkody spowodowane niewłaściwym użytkowaniem tego wyrobu lub obchodzeniem się z nim.

Bezpieczeństwo dzieci

- Dostępne części mogą się nagrzewać podczas użytkowania. Małe dzieci należy trzymać z dala od kuchenki.
- Materiały opakowaniowe mogą być niebezpieczne dla dzieci. Trzymać materiały opakowaniowe z dala od dzieci. Prosimy pozbyć się całego opakowania zgodnie z normami ochrony środowiska.
- Urządzenia elektryczne są niebezpieczne dla dzieci. W trakcie pracy tego produktu nie dopuszczać do przebywania dzieci w jego pobliżu ani do zabawy.
- Nie stawiaj na tym urządzeniu żadnych przedmiotów, po które mogłyby sięgać dzieci.

Stare urządzenia

Zgodność z dyrektywą WEEE i usuwanie odpadów:



Niniejszy wyrób jest zgodny z dyrektywą Parlamentu Europejskiego i Rady (2012/19/WE). Wyrób ten oznaczony jest symbolem klasyfikacji zużytych urządzeń elektrycznych i elektronicznych (WEEE). Wyrób ten wykonano z części i materiałów wysokiej jakości, które mogą być odzyskane i użyte jako surowce wtórne. Po zakończeniu użytkowania nie należy pozbywać się go razem z innymi odpadkami domowymi. Należy przekazać go do punktu zbiórki urządzeń elektrycznych i elektronicznych na surowce wtórne. Aby dowiedzieć się, gdzie jest najbliższy taki punkt, prosimy skonsultować się z władzami lokalnymi.

Zgodność z dyrektywą RoHS:

Niniejszy wyrób jest zgodny z dyrektywą Parlamentu Europejskiego i Rady RoHS (Ograniczenie użycia substancji niebezpiecznych) (2011/65/WE). Nie zawiera szkodliwych i zakazanych materiałów, podanych w tej dyrektywie.

Pozbywanie się materiałów opakowaniowych

- Materiały opakowaniowe są niebezpieczne dla dzieci. Należy trzymać je w bezpiecznym miejscu, niedostępne dla dzieci. Opakowanie tego wyrobu wyprodukowano z surowców wtórnych. Należy odpowiednio się ich pozbywać i sortować je zgodnie z instrukcjami gospodarki surowcami wtórnymi. Nie należy ich wyrzucać razem ze zwykłymi odpadkami domowymi.

2 Informacje ogólne

Opis urządzenia

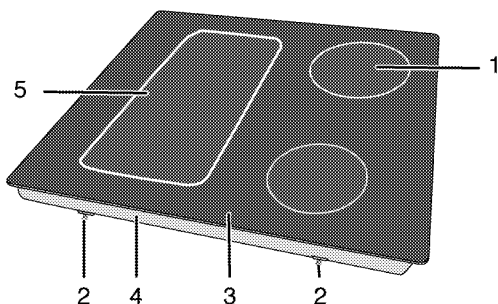

- | | | | |
|---|---------------------------|---|---------------------------|
| 1 | Kuchenna płyta indukcyjna | 4 | Pokrywa podstawy |
| 2 | Klamra montażowa | 5 | Kuchenna płyta indukcyjna |
| 3 | Powierzchnia ceramiczna | | |

Dane techniczne

Napięcie/częstotliwość	1N ~ 220-240 V/ 2N ~ 380-415 V ~ 50 Hz
Łączne zużycie energii el.	maks. 7200 W
Bezpiecznik	min. 16 A x 2
Typ/ przekrój przewodu	H05RR-F 5 x 1,5 mm ²
Wymiary zewnętrzne (wys./szer./głęb.)	55 mm/580 mm/510 mm
Wymiary instalacyjne (szer./głęb.)	560 (+2) mm/490 (+2) mm
Palniki	
Tylny lewy	Kuchenna płyta indukcyjna
Wymiary	180 mm
Moc	1800/3000 W
Przedni lewy	Kuchenna płyta indukcyjna
Wymiary	180 mm
Moc	1800/3000 W
Przedni prawy	Kuchenna płyta indukcyjna
Wymiary	145 mm
Moc	1500/2200 W
Tylny prawy	Kuchenna płyta indukcyjna
Wymiary	210 mm
Moc	2000/3700 W



Dane techniczne mogą zostać zmienione bez uprzedzenia w celu poprawy jakości wyrobu.



Rysunki w tej instrukcji są schematyczne i mogą się nieco różnić od danego wyrobu.



Wartości podane na etykietkach wyrobu lub w towarzyszącej mu dokumentacji uzyskano w warunkach laboratoryjnych zgodnie z odnośnymi normami. Wartości te mogą się różnić zależnie od operacyjnych i środowiskowych warunków pracy danego wyrobu.

3 Instalacja

Produkt musi zostać zainstalowany przez wykwalifikowaną osobę i zgodnie z obowiązującymi przepisami. W przeciwnym gwarancja zostanie unieważniona. Producent nie odpowiada za szkody wynikłe z instalacji i napraw wykonywanych przez osoby nieupoważnione i może z tego powodu unieważnić gwarancję.



Przygotowanie miejsca do instalacji i dostępu do sieci elektrycznej to obowiązek klienta.



ZAGROŻENIE:

Urządzenie to należy instalować zgodnie z miejscowymi przepisami dot. instalacji gazowych i elektrycznych.



ZAGROŻENIE:

Przed zainstalowaniem sprawdź, czy wyrób nie ma widocznych defektów. Jeśli ma, nie instaluj go. Uszkodzone wyroby zagrażają Twemu bezpieczeństwu.

Przed zainstalowaniem

Płyta kuchenna przeznaczona jest do zainstalowania w dostępnych w handlu blatach. Pomiedzy tym urządzeniem a ścianami lub meblami kuchennymi należy pozostawić bezpieczny odstęp. Patrz: rysunek (wymiały w mm)

- Można go także używać w pozycji wolnostojącej. Zachowaj minimalny odstęp 750 mm ponad powierzchnią płyty kuchennej.
- (*) Jeśli nad kuchenką ma być zainstalowany wyciąg, sprawdź wysokość instalacji w instrukcji wytwórcy wyciągu (min. 650 mm).
- Usuń materiały opakowaniowe i blokady do transportu.
- Powierzchnie zastosowanych syntetycznych laminatów i lepiszczy muszą być odporne na wysoką temperaturę (minimum 100 °C).
- Blat trzeba ułożyć poziomo i przytwierdzić.
- W blacie wytnij otwór na płytę kuchenną zgodnie z wymiarami instalacyjnymi.

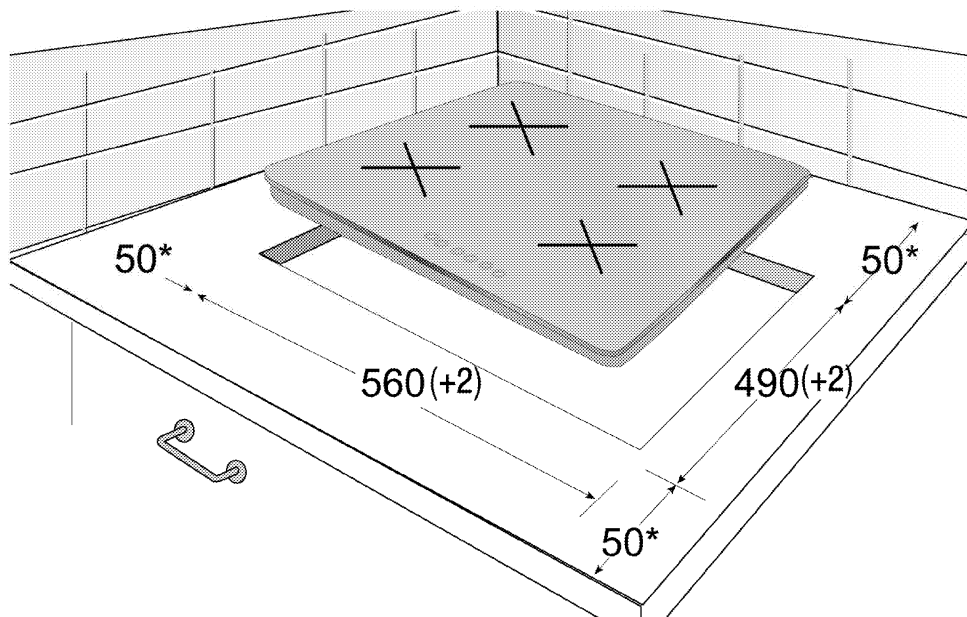

* min.

Instalacja i przyłączenie

- Urządzenie to należy instalować zgodnie z miejscowymi przepisami dot. instalacji gazowych i elektrycznych.



Nie ustawiaj płyty kuchennej na narożniku czy ostrych krawędziach.
Istnieje niebezpieczeństwo pęknięcia powierzchni ceramicznej!

Przyłączenie elektryczne

Przyłącz ten wyrób do uziemionego gniazdka/obwodu zabezpieczonego bezpiecznikiem o odpowiedniej specyfikacji podanej w tabeli „Dane techniczne”. Zleć wykonanie instalacji uziemienia wykwalifikowanemu elektrykowi, niezależnie od tego, czy używasz transformatora do zasilania. Firma nasza nie odpowiada za żadne szkody wynikłe z użytkowania tego wyrobu bez uziemienia, zgodnie z przepisami miejscowymi.



ZAGROŻENIE:

Wyrób ten musi być przyłączony do sieci elektrycznej przez osobę upoważnioną i wykwalifikowaną. Gwarancja na ten wyrób obowiązuje dopiero po jego prawidłowym zainstalowaniu.

Producent nie odpowiada za szkody wynikłe z instalacji i napraw wykonywanych przez osoby nieupoważnione.



ZAGROŻENIE:

Przewodu zasilającego nie można klamrować, zginać i przyciskać, ani stykać z gorącymi częściami urządzenia.

Przewody uszkodzone wymieniać może tylko wykwalifikowany elektryk. Zagrożenie porażeniem elektrycznym, zwarcieniem lub pożarem z powodu niefachowej instalacji!

- Przyłączenie musi być zgodne z przepisami krajowymi.
- Parametry zasilania muszą odpowiadać danym podanym na tabliczce znamionowej urządzenia. Tabliczka znamionowa umieszczona jest na tylnej obudowie urządzenia.
- Przewód zasilający ten wyrób musi odpowiadać parametrom podanym w tabeli "Dane techniczne".



ZAGROŻENIE:

Przed podjęciem jakichkolwiek prac przy instalacji elektrycznej, odłącz to urządzenie od zasilania.
Grozi to porażeniem elektrycznym!

Przyłączenie kabla zasilania

1. Jeśli nie jest możliwe odłączenie od zasilania we wszystkich biegunach, trzeba zainstalować wyłącznik z przerwą stykową co najmniej 3 mm (bezpieczniki, liniowy wyłącznik bezpieczeństwa, stycznik), którego wszystkie bieguny powinny sąsiadować z wyrobem (ale nie ponad nią) zgodnie z przepisami IEE. Nieprzestrzeganie tych instrukcji może skutkować problemami eksploatacyjnymi i unieważnieniem gwarancji na wyrób.

Zaleca się dodatkowo zabezpieczenie wyłącznikiem prądu resztkowego.

Jeśli razem z tym wyrobem dostarczony kabel:

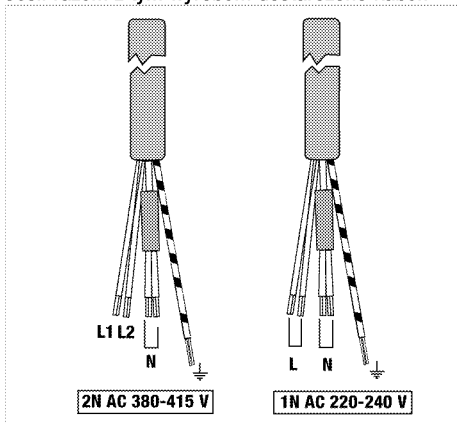

2. **Przy przyłączeniu jednofazowym**, połącz przewody jak wskazano poniżej:
 - Brązowy/czarny kabel = L (Faza)
 - Niebieski/szary kabel = N (Zero)
 - Zielony/ żółty kabel = (E) \equiv (uziemiający)
3. **Przy przyłączeniu dwufazowym**, połącz przewody jak wskazano poniżej:
 - Przewód brązowy = L1 (Faza 1)
 - Przewód czarny = L2 (Faza 2)
 - Niebieski/szary kabel = N (Zero)
 - Zielony/ żółty kabel = (E) \equiv (uziemiający)

» lub

- Przewód czarny = L1 (Faza 1)
- Przewód szary = L2 (Faza 2)
- Niebieski/brązowy kabel = N (Zero)
- Zielony/ żółty kabel = (E) \equiv (uziemiający)

Instalowanie wyrobu

Jeśli piekarnik znajduje się poniżej:

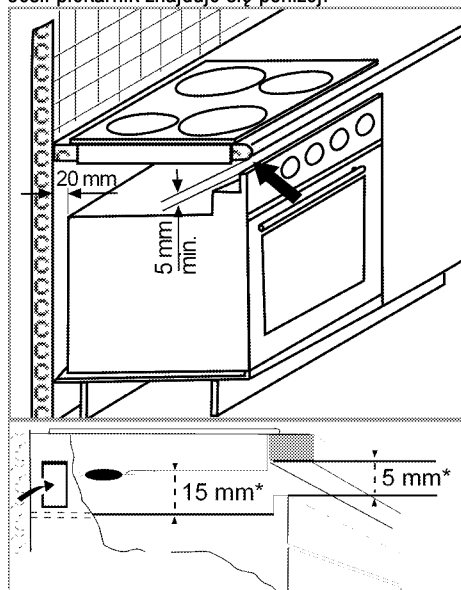

* min.

Jeśli deska znajduje się poniżej:

Wymagane jest pozostawienie z tyłu mebli otworu wentylacyjnego o płaszczyźnie co najmniej 180 cm², jak to przedstawiono na następującej ilustracji.

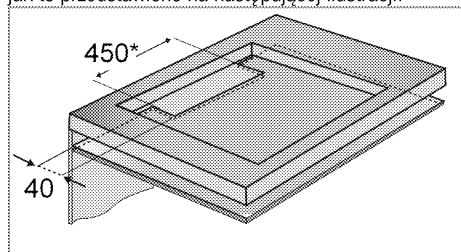

* min.

Podczas instalowania kuchenki indukcyjnej należy ją umieścić równoległe do powierzchni, na której zostanie zainstalowana. Na części kuchenki mające kontakt z blatem należy założyć również uszczelkę, jak to opisano poniżej, aby uniemożliwić przedostawanie się płynów między wyrób a blat.

1. Przygotuj powierzchnię blatu jak pokazano na rysunku.
2. Odwrócić płytę kuchenną do góry dnem i położyć ją na płaskiej powierzchni.

3. W trakcie instalacji płyty na dolne zagiecie obudowy wokół niej należy założyć dostarczoną w pakiecie uszczelkę, jak pokazano na rysunku.



4. Zamontuj sprężyny wkładając je i przykręcając przez otwory u dołu obudowy, jak pokazano na rysunku.

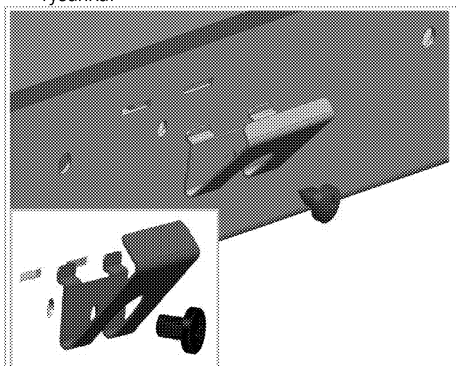

5. Ustaw płytę na blacie i wyrównaj.
6. Jeśli płytę kuchenną ustawia się na blacie, łatwo ją przytwierdzić za pomocą klamr. Jeśli wymiary blatu są nieodpowiednie, 2 klamry mocujące można przytwierdzić do przedniej części kuchenki, jak pokazano na rysunku poniżej.

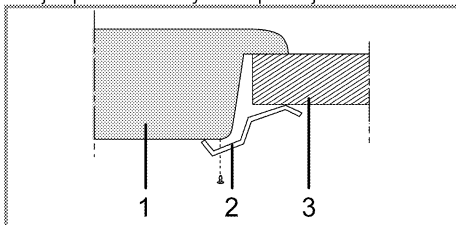

- 1 Płyta kuchenna
- 2 Klamra instalacyjna
- 3 Blat

i Jeśli płyta kuchenna jest instalowana na szafce, musi zostać zamontowana półka oddzielająca płytę od szafki, jak to pokazano na powyższej ilustracji. Nie jest to potrzebne przy instalacji ponad piekarnikiem do zabudowy.

Jeśli, na przykład, ze względu na umieszczenie tego urządzenia ponad szufladą, można dotknąć jego spodu, musi on być przykryty płytą drewnianą.

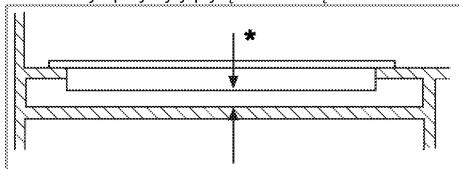

* min. 15 mm

Widok z tyłu (otwory przyłączeniowe)

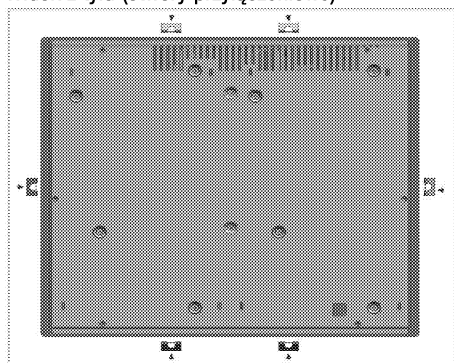

ZAGROŻENIE:

Przyłączanie poprzez różne otwory nie jest dobrą praktyką ze względów bezpieczeństwa, ponieważ może uszkodzić system gazowy i elektryczny.

Ostateczne sprawdzenie

1. Włóż wtyczkę do gniazdka i załącz bezpiecznik piekarnika.
2. Sprawdź funkcje

Przyszły transport

- Zachowaj oryginalne pudło kartonowe na piekarnik i transportuj go w nim. Przestrzegaj instrukcji na pudle. Jeśli nie masz oryginalnego pudła, zapakuj piekarnik w folię bąbelkową lub gruba teksturę i zabezpiecz taśmą klejącą.



Sprawdź, czy piekarnik nie uległ w transporcie widocznym uszkodzeniom.

4 Przygotowanie

Jak oszczędzać energię

Następujące wskazówki pomogą użytkować urządzenie w sposób ekologiczny oraz energooszczędny.

- Rozmrażaj mrożonki przed gotowaniem.
- Do gotowania używaj garnków/rondli z pokrywkami. Gotowanie bez pokrywki może czterokrotnie zwiększyć pobór prądu.
- Gotuj na palniku o średnicy odpowiadającej średnicy garnka. Zawsze wybieraj garnki o rozmiarze odpowiednim do potrawy. Większe garnki zużywają więcej prądu.
- Do gotowania na kuchenkach elektrycznych staraj się używać garnków o płaskim dnie. Naczynia o grubych dnach zapewniają lepsze przenoszenie ciepła. Można zaoszczędzić do 1/3 energii elektrycznej.

- Naczynia i garnki muszą być zgodne ze strefami gotowania. Dno garnka lub naczynia nie może być mniejsze od płyty grzejnej.
- Utrzymuj strefy gotowania i dna garnków w czystości. Brud zmniejsza przenoszenie ciepła między strefą gotowania a dnem garnka.

Pierwszy raz

Pierwsze czyszczenie



Pewne detergenty lub środki czyszczące mogą uszkodzić powierzchnię.

Nie używaj agresywnych detergentów, proszku/mleczka do czyszczenia, ani żadnych ostrych przedmiotów.

1. Usuń wszystkie materiały opakowaniowe.
2. Wytrzyj powierzchnie wyrobu wilgotną ściereczką lub gąbką i wytrzyj do sucha ściereczką.

5 Jak używać płyty kuchennej

Ogólne informacje o gotowaniu



Nigdy nie wolno napełniać rondla olejem powyżej jednej-trzeciej jego pojemności. Podczas podgrzewania oleju nie wolno pozostawiać płyty bez nadzoru. Przegrzany olej może zapalić się. **Nigdy nie wolno gasić ognia wodą!** Gdy olej się zapali, natychmiast przykryć go kocem gaśniczym lub wilgotną szmatą. Gdy już będzie to bezpieczne należy wyłączyć kuchenkę i zadzwonić po straż pożarną.

- Przed smaženiem potrawy zawsze dokładnie ją osusz, a potem delikatnie ją połóż na gorącym oleju. Przed smaženiem mrozonek upewnij się, że całkowicie odtajały.
- Nie przykrywaj naczynia, w którym podgrzewasz olej.
- Patelnie i rondle ustawiaj tak, aby ich trzonki nie były nad płytą, co zapobiegnie ich nagrzewaniu się. Nie stawiaj na płycie naczyń niewyważonych i takich, które łatwo mogą się przechylić.
- Nie stawiaj pustych naczyń ani garnków na załączonych strefach gotowania. Mogą się uszkodzić.
- Załączenie strefy gotowania, na której nie stoi zadno naczynie ani garnek, może uszkodzić ten wyrób. Po zakończeniu gotowania wyłącz strefy gotowania.
- Ponieważ powierzchnia tego wyrobu może być gorąca, nie stawiaj na niej naczyń plastikowych ani aluminiowych.

Jeśli taki materiał roztopi się na powierzchni płyty, oczyść ją z niego natychmiast.

W naczyniach takich także nie należy przechowywać żywności.

- Używaj tylko garnków i naczyń z płaskim dnem.
- Do garnków i patelni wkładaj odpowiednie ilości żywności. Tym samym zapobiegasz oprzeleniu suie zawartosci naczynia, a więc unikasz niepotrzebnego czyszczenia. Nie kładź pokrywek garnków ani patelni na strefach gotowania. Garnki ustawiaj w środku strefy gotowania. Aby przenieść garnek do innej strefy gotowania, podnieś go i postaw w tej strefie zamiast go przesuwając.

Dobór garnków

- Powierzchnia szkano-ceramiczna jest odporna na nagrzewanie i niewrażliwa na znaczne różnice temperatur.
- Nie używaj powierzchni szkano-ceramicznej jako półki do ustawiania rzeczy ani jako płyty do krojenia.
- Używaj tylko garnków i patelni z dnem obrobionym mechanicznie. Ostre krawędzie powodują zarysowanie tej powierzchni.

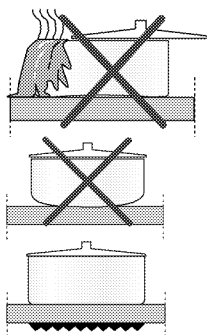

Rozlane płyny mogą uszkodzić powierzchnię szkano-ceramiczną i spowodować pożar.

Nie używaj naczyń z dnem wklęsłym ani wypukłym.

Używaj tylko garnków i patelni z dnem płaskim. Zapewnia to łatwiejsze przenoszenie ciepła.

Do gotowania na płytach indukcyjnych używaj tylko przeznaczonych do tego naczyń.

Próba garnka

Sprawdź, czy garnek nadaje się do gotowania na płycie indukcyjnej, następująca metodą.

1. Garnek nadaje się, jeśli na jego dnie utrzymuje się magnes.
2. Garnek nadaje się, jeśli "■" nie miga po ustawieniu go na strefie gotowania i załączeniu płyty.

Można używać garnków stalowych, teflonowych lub aluminiowych ze specjalnym dnem magnetycznym oznaczonych etykietką lub ostrzeżeniem oznaczającym, że garnek nadaje się do gotowania indukcyjnego. Nie należy używać naczyń szklanych i ceramicznych ani garnków i naczyń ze stali nierdzewnej z niemagnetycznym dnem aluminiowym.

System rozpoznawania i ogniskowania garnków

Przy gotowaniu indukcyjnym zasilany energią jest tylko obszar odnośnej strefy gotowania przykryty dnem naczynia. System rozpoznaje dno naczynia i automatycznie nagrzewa tylko ten obszar. Gotowanie przerywa się, jeśli w jego trakcie podniesie się garnek ze strefy gotowania. Wybrana strefa gotowania oraz symbol "■" migają na przemian.

Bezpieczne użytkowanie

Jeśli zamierzasz użyć granka o powierzchni nieprzywierającej (teflonowej) bez oleju lub z jego niewielką ilością, nie wybieraj najwyższych poziomów nagrzewania.

Nie kładź na płycie żadnych przedmiotów metalowych, takich jak widelce, noże, lub pokrywki garnków, ponieważ mogą się rozgrzać.

Nigdy nie używaj aluminiowej folii do pieczenia. Nigdy nie kładź na strefie gotowania żywności owiniętej w folię aluminiową.



Jeśli pod płytą mieści się piekarnik i jest załączony, czujniki płyty mogą obniżyć poziom gotowania lub wyłączyć piekarnik.



Gdy płyta działa, trzymaj z dala od niej przedmioty o własnościach magnetycznych, np. karty kredytowe.

Wybór odpowiedniej dla naczynia strefy gotowania

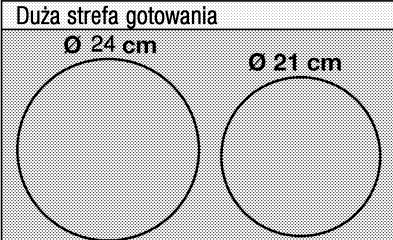
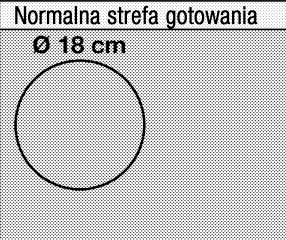
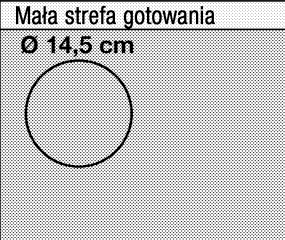
Duża strefa gotowania	Normalna strefa gotowania	Mała strefa gotowania
		
Duża strefa gotowania <ul style="list-style-type: none">Automatycznie dostosowuje się do garnka.Idelanie rozprowadza moc.Zapewnia doskonały rozkład ciepła. Rzadko lub bardzo rzadko używa się jej do gotowania potraw takich jak duże naleśniki crepe lub duże ryby.	Normalna strefa gotowania <ul style="list-style-type: none">Automatycznie dostosowuje się do garnka.Idelanie rozprowadza moc.Zapewnia doskonały rozkład ciepła. Używa się jej do wszelkich rodzajów gotowania.	Mała strefa gotowania <ul style="list-style-type: none">Używana do gotowania "na wolnym ogniu" (sosy, kremy).Używa się jej do przygotowania niewielkich porcji, zależnie od liczby osób.

Używanie garnków w strefie gotowania o dużej powierzchni.

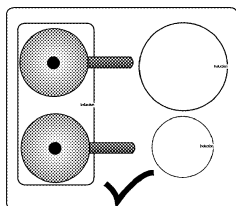

Obu połówek strefy gotowania o dużej powierzchni można używać osobno jako stref gotowania tylnej lewej i przedniej lewej.

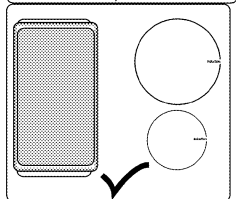

Strefy gotowania o dużej powierzchni można używać do dużych garnków

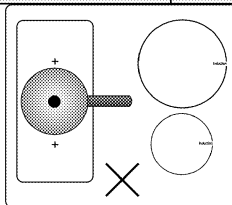

Garnek musi pokrywać oba środki strefy gotowania o dużej powierzchni. Nie używaj strefy gotowania o dużej powierzchni w żaden inny sposób.

Użytkowanie płyt kuchennych

Panel sterowania



ZAGROŻENIE:

Nie dopuszczaj, aby cokolwiek spadło na płytę kuchenną. Nawet małe przedmioty (np. solniczka) mogą uszkodzić płytę.

Nie używaj pękniętej płyty kuchennej. Do takiego pęknięcia może dostać się woda i spowodować zwarcie.

Jeśli powierzchnia płyty zostanie w jakikolwiek sposób uszkodzona (np. widocznie popeka), natychmiast wyłącz płytę aby zmniejszyć zagrożenie porażeniem elektrycznym.

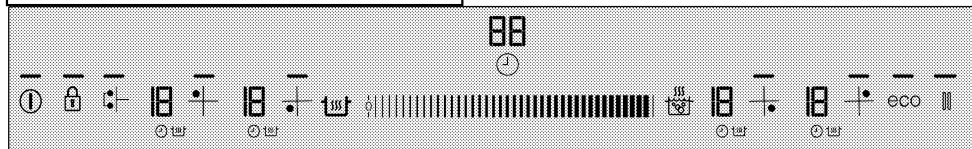

Dane techniczne



Obszar regulacji (do nastawiania temperatury i czasu)

- Lampka oznaczająca, że dany klawisz działa.
- Klawisz Wł./Wyt.
- Przycisk blokady przycisków
- Przycisk załączania/wyłączania czasomierza
- Klawisz szybkiego nagrzewania / Klawisz boostera
- Przycisk utrzymania w ciepłe
- Klawisz Stop
- eco Przycisk trybu oszczędnego
- Klawisz wyboru strefy gotowania od dużej powierzchni
- Przycisk wyboru przedniej lewej strefy gotowania
- Przycisk wyboru tylnej lewej strefy gotowania
- Przycisk wyboru tylnej prawej strefy gotowania
- Przycisk wyboru przedniej prawej strefy gotowania



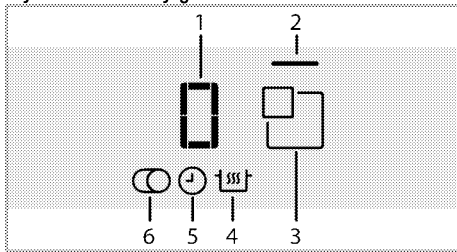

Grafika i rysunki służą wyłącznie celom informacyjnym. Rzeczywiste wyświetlacze i funkcje mogą się różnić w różnych modelach płyty.

Wyświetlacz strefy gotowania



- 1 Wskaźnik temperatury (nastawiona temperatura 0 ... 19)
 - 2 Lampka strefy gotowania
 - 3 Przycisk wyboru strefy gotowania
 - 4 Symbol funkcji utrzymania w ciepłe (*)
 - 5 Symbol czasomierza
 - 6 Przycisk wielosegmentowej strefy gotowania (*)
- * Różni się w różnych modelach.

 Urządzeniem tym steruje się z panelu sterowania dotykowego. Każda operacja wywołana dotknięciem przycisku jest potwierdzana sygnałem dźwiękowym.



 Panel sterowania trzeba stale utrzymywać w czystości. Zawilgocenie i zabrudzenie jego powierzchni może powodować problemy w działaniu funkcji.

Załączanie płyty.

1. Dotknij przycisk " na panelu sterowania.

Zapali się lampka przycisku "". Płyta jest gotowa do użycia.

 Jeśli w ciągu 20 sekund nie wykona się żadnej czynności, płyta automatycznie powróci do stanu gotowości.

 Długie naciśnięcie dowolnego klawisza (klawisz ""), powoduje automatyczne wyłączenie produktu ze względów bezpieczeństwa.

Wyłączenie płyty

1. Dotknij przycisk " na panelu sterowania. Płyta wyłączy się i powróci do trybu gotowości.

 Symbole "H" lub "h", pojawiające się na wyświetlaczu strefy gotowania po wyłączeniu płyty, oznaczają, że strefa ta jest nadal gorąca. Nie dotykaj stref gotowania.

Wskaźnik ciepła resztkowego

Pojawiający się na wyświetlaczu strefy gotowania symbol „H” wskazuje, że płyta kuchenna jest wciąż gorąca i może podgrzewać niewielką ilość jedzenia. Symbol ten szybko zamieni się w symbol "h", oznaczający niższą temperaturę.

 Po odcięciu zasilania wskaźnik ciepła resztkowego się nie zapali i nie ostrzeże użytkownika przed gorącymi strefami gotowania.

Załączanie stref kuchennych

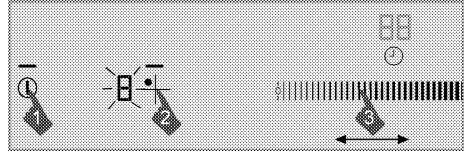

1. Załącz płytę dotknięciem przycisku "".
2. Dotknij przycisk wyboru strefy, którą chcesz załączyć.

Na jej wyświetlaczu pojawi się "0" i zapali się jej lampka.

 Jeśli w ciągu 20 sekund nie wykona się żadnej czynności, płyta automatycznie powróci do stanu gotowości.

Nastawianie temperatury

Nastaw temperaturę pomiędzy "0" a "19" dotykając obszar regulacji lub przesuwając po nim palcem.

Wyłączenie stref kuchennych:

Strefę gotowania można wyłączać na trzy sposoby:

1. **Poprzez obniżenie temperatury do "0".**
Strefę gotowania wyłączyć można obniżając jej temperaturę do "0".
2. **Stosując względem tej strefy wyłączenie poprzez opcję czasomierza.**
Po upływie nastawionego czasu czasomierz wysłczy przypisaną doń strefę gotowania. Na wszystkich wyświetlaczach pojawi się "0" lub "00". Z wyświetlacza płyty zniknie symbol "". Po upływie tego czasu odezwie się alarm dźwiękowy. Aby go uciszyć, dotknij dowolnego przycisku na panelu sterowania.
3. **Za dotknięciem na 3 sekundy symbolu tej strefy.**
Na ok. 3 sekundy dotknij symbol strefy gotowania, którą chcesz wyłączyć.

Załączanie stref gotowania o dużej powierzchni.

1. Załącz płytę dotknięciem przycisku "".
2. Dotknij klawisz wyboru strefy gotowania o dużej powierzchni

» Na wyświetlaczu lewej tylnej strefy gotowania pojawi się "0" i zapali się lampka strefy gotowania o dużej powierzchni.

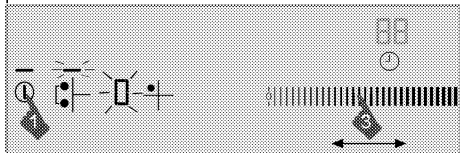

3. Nastaw temperaturę pomiędzy 0" a19 dotykając obszar regulacji lub przesuając po nim palcem.
» Strefa gotowania zaczyna działać. Jeśli wybierze się inną strefę gotowania lub przez 10 sekund nie wykona żadnej innej czynności, lampka strefy gotowania o dużej powierzchni pali się nadal.

Załączanie strefy gotowania o dużej powierzchni gdy działają jedna lub obie lewe strefy gotowania.

Gdy działają jedna lub obie lewe strefy gotowania, można połączyć obie strefy gotowania uruchamiając strefę gotowania o dużej powierzchni. Tym samym można korzystać z większej strefy gotowania przy tych samych wartościach.

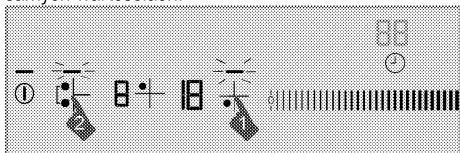

1. Wybierz jedną z lewych stref gotowania podczas gdy działa jedna z nich lub obie.
2. Dotknij klawisza wyboru strefy gotowania od dużej powierzchni

» Wartość temperatury poprzednio wybranej strefy gotowania pojawi się na wyświetlaczu lewej tylnej strefy gotowania i zapali się lampka strefy gotowania o dużej powierzchni.

» Połączone strefy gotowania nadal działają przy wartościach temperatury oraz czasomierza (jeśli jest dostępny) wybranej przedtem lewej strefy gotowania. Wartość lewej strefy gotowania, której nie wybrano przed połączeniem stref gotowania zostaje skasowana.

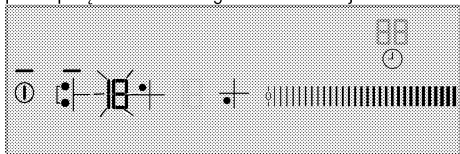

i Jeśli dotkniesz jakiegokolwiek z klawiszy wyboru lewej strefy gotowania podczas gdy działa strefa gotowania o dużej powierzchni, strefy gotowania zostają rozłączone i wyłączone.

» Aby na późniejszym etapie zmienić wartość temperatury, dotknij klawisza wyboru strefy gotowania o dużej powierzchni i uruchom tę strefę gotowania. Ustaw pożądaną temperaturę w obszarze regulacji.

Wyłączanie strefy gotowania o dużej powierzchni

Strefę gotowania o dużej powierzchni można wyłączyć na 4 sposoby:

1. **Poprzez obniżenie temperatury do "0".**
Strefę gotowania o dużej powierzchni wyłączyć można obniżając jej temperaturę do "0".
2. **Stosując względem tej strefy wyłączenie poprzez opcję zegara.**

Po upływie nastawionego czasu czasomierz wyłączy strefę gotowania o dużej powierzchni. Na wyświetlaczu lewej strefy gotowania pojawi się 0, na wyświetlaczu czasomierza zaś pojawi się 00. Symbol "⌚" z nikiem z wyświetlacza lewej tylnej strefy gotowania.

3. **Za dotknięciem symbolu jakiegokolwiek lewej strefy gotowania**

Jeśli dotkniesz symbol jakiegokolwiek lewej strefy gotowania podczas gdy działa strefa gotowania o dużej powierzchni, strefy gotowania zostają rozłączone i wyłączone.

4. **Za dotknięciem na 3 sekundy symbolu strefy gotowania o dużej powierzchni.**

Jeśli na 3 sekundy dotknie się symbol strefy gotowania o dużej powierzchni, strefa ta zostanie wyłączona.

Funkcja szybkiego nagrzewania (Booster)

Aby przyspieszyć gotowanie, można korzystać z funkcji szybkiego nagrzewania (booster). Jednakże długotrwałe gotowanie z użyciem tej funkcji nie jest zalecane. Funkcji booster nie można wybrać we wszystkich strefach gotowania.

Bezpośrednie wybieranie Boostera:

1. Załącz płytę dotknięciem przycisku "⌚".
2. Wybierz strefę gotowania dotknięciem przycisków wyboru strefy.
3. Dotknij przycisk "Booster".

Wybrana strefa działać będzie z pełną mocą, a na jej wyświetlaczu migać będą odpowiednio 3 lampki. Po zakończeniu czasu działania boostera, strefa gotowania jest wyłączana.

Wybieranie funkcji boostera, gdy strefa gotowania jest włączona:

1. Gdy strefa gotowania działa co najmniej 20 sekund na pewnym poziomie, dotknij "Booster".

i Strefa gotowania powinna przestać działać na wybranym poziomie, na co najmniej 20 sekund.

- Wybrana strefa działać będzie z pełną mocą, a na jej wyświetlaczu migać będą odpowiednio 3 lampki. Po upływie czasu działania Boostera strefa ta przełączy się na nastawioną temperaturę i wyświetli się tylko wybrana temperatura.

Wcześniejsze wyłączenie funkcji szybkiego nagrzewania - Booster:

Funkcję Booster w każdej chwili wyłącza się dotknięciem przycisku "137".

Szybkie nagrzewanie

Szybkie nagrzewanie to funkcja ułatwiająca gotowanie. Służy do szybkiego nagrzewania przez krótki czas. Wszystkie strefy gotowania wyposażone są w funkcję szybkiego nagrzewania. Z funkcji tej można korzystać po wcześniejszym ustawieniu temperatury.

 Funkcję szybkiego nagrzewania można ustawić w ciągu 20 sekund po załączeniu strefy gotowania i nastawieniu temperatury.

Wybieranie funkcji szybkiego gotowania:

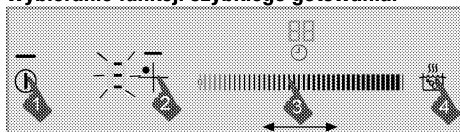

- Załącz płytę dotknięciem przycisku "1".
- Wybierz strefę gotowania dotknięciem przycisków wyboru strefy.
- Dotykając obszar regulacji lub przesuwając po nim palcem nastaw żądaną temperaturę.
- Dotknij przycisk "137".
Wybrana strefa gotowania działać będzie z wysoką mocą przez pewien czas (patrz tabela poniżej). Na jej wyświetlaczu pojawią się 3 lampki i nastawiona temperatura.
- Po upływie czasu działania funkcji szybkiego gotowania, strefa ta przełączy się na nastawioną temperaturę i wyświetli się tylko wybrana temperatura.

Tabela: Czasy działania funkcji szybkiego gotowania

Poziom temperatury	Limit czasu pracy - w sekundach
0	0
1	10
2	10
3	20
4	30
5	40
6	47
7	56

8	65
9	75
10	85
11	85
12	25
13	25
14	35
15	35
16	45
17	45
18	10
19	10

Wyłączenie funkcji szybkiego gotowania:

Funkcję szybkiego gotowania w każdej chwili wyłącza się dotknięciem przycisku "137".

Blokada na czyszczenie

Blokada na czyszczenie na 20 sekund wyłącza działanie wszystkich przycisków na panelu sterowania umożliwiając jego szybkie oczyszczenie w trakcie użytkowania płyty.

Zakładanie blokady na czyszczenie

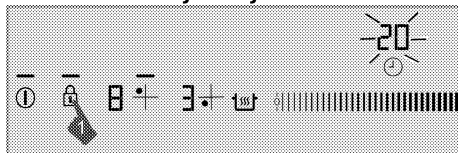

- Gdy płyta jest w trybie On [Za.] naciśnij i przytrzymaj przycisk "13" aż odezwie się pojedynczy sygnał dźwiękowy.

Zapali się lampka blokady na czyszczenie i wyświetlacz zegara płyty zacznie liczyć wstecz od 20. W tym czasie nie działa żaden przycisk na panelu sterowania z wyjątkiem przycisku "1".

Zdejmowanie blokady na czyszczenie

Aby zdjąć blokadę na czyszczenie nie trzeba naciskać żadnego przycisku. Po 20 sekundach płyta wyda sygnał dźwiękowy, zgaśnie lampka blokady przycisków i blokada na czyszczenie wyłączy się automatycznie.

Blokada dostępu dzieci

Gdy płyta jest w trybie gotowości, można ją zabezpieczyć przed załączeniem stref gotowania przez dzieci zakładając specjalną blokadę. Blokadę dostępu dzieci można założyć i zdjąć tylko w trybie gotowości.

Zakładanie blokady dostępu dzieci

- Gdy płyta jest w trybie gotowości naciśnij i przytrzymaj przycisk "18" aż odezwią się dwa sygnały dźwiękowe.

Blokada dostępu dzieci się załączy, a lampka przycisku "18" zgaśnie.

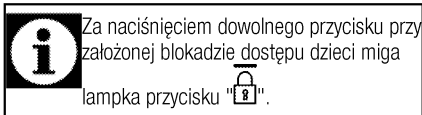

Za naciśnięciem dowolnego przycisku przy założonej blokadzie dostępu dzieci miga

lampka przycisku "🔒".

Zdejmowanie blokady dostępu dzieci

1. Gdy załączona jest blokada dostępu dzieci naciśnij

i przytrzymaj przycisk "🔒" aż odezwie się **pojedynczy sygnał dźwiękowy**.

» Blokada dostępu dzieci się wyłączy, a lampka

przycisku "🔒" zgaśnie.

Blokada przycisków

Blokadę przycisków założyć można aby uniknąć pomyłkowych zmian funkcji **w trakcie pracy płyty**.

Zakładanie blokady przycisków

1. Aby zablokować panel sterowania dotknij i przez dłuższą chwilę przytrzymaj przycisk "🔒".

Najpierw odezwie się tylko jeden sygnał dźwiękowy. W takim przypadku płyta przełączona jest na **Blokadę na czyszczenie**. Następnie dalej dotykaj ten przycisk placem, aż usłyszysz jeden po drugim dwa sygnały dźwiękowe.

Migać będzie lampka przycisku "🔒" i wszystkie strefy gotowania zostaną zablokowane.



Blokadę przycisków założyć można tylko **w trybie pracy**. Po założeniu blokady przycisków działa tylko przycisk "🕒". Za dotknięciem innego przycisku migać będzie lampka

przycisku "🔒" na znak, że czynna jest blokada przycisków.

Jeśli przy zablokowanych przyciskach wyłączy się płytę, aby ją ponownie załączyć trzeba zdejść blokadę przycisków.

Wyłączanie blokady przycisków

1. Naciśnij i przez 2 sekundy przytrzymaj przycisk "🔒".

Operację tę potwierdzi sygnał dźwiękowy. Zgaśnie

lampka przycisku "🔒" i panel sterowania odblokuje się.

Funkcja czasomierza

Funkcja ta ułatwia gotowanie. Nie trzeba pilnować kuchenki przez cały czas gotowania. Strefa gotowania wyłączy się automatycznie po upływie nastawionego czasu.

Załączanie czasomierza

1. Załącz płytę dotknięciem przycisku "🕒".
2. Wybierz strefę gotowania dotknięciem przycisków wyboru strefy.

3. Dotykając obszar regulacji lub przesuwając po nim palcem nastaw żądaną temperaturę.

4. Aby załączyć czasomierz dotknij przycisk "🕒". Na wyświetlaczu czasomierza pojawi się "00", a na wyświetlaczu wybranej strefy zacznie migać symbol "🕒".

5. Dotykając obszar regulacji lub przesuwając po nim palcem nastaw żądany czas.

Po chwili migania symbol "🕒" zapali się na stałe.

Zapalenie się na stałe symbolu "🕒" oznacza, że dana funkcja jest czynna.



Czasomierz nastawiać można tylko dla już używanych stref gotowania.



Te same czynności powtórz dla innych stref gotowania, dla których chcesz nastawić czasomierz.



Czasomierza nie można nastawić, jeśli nie wybierzesz strefy gotowania i jej temperatury.



Po uruchomieniu czasomierza jego wyświetlacz pokazuje tylko czas nastawiony dla wybranej strefy gotowania.

Wyłączanie czasomierza

Po upływie nastawionego czasu płyta wyłączy się automatycznie i wyda dźwiękowy sygnał ostrzegawczy. Aby uciszyć ten sygnał naciśnij dowolny przycisk.

Wcześniejsze wyłączanie czasomierza

Jeśli wcześniej wyłączyć czasomierz, płyta nadal będzie działać przy nastawionej temperaturze aż się ją wyłączy.

Czasomierz wyłączyć można na dwa sposoby:

1- Wyłączanie czasomierza przez skrócenie nastawionego czasu do "00" :

1. Wybierz strefę gotowania, którą chcesz wyłączyć.
2. Dotknij "🕒" aby wybrać jej czasomierz.
3. Dotykając obszar regulacji lub przesuwając po nim palcem zmniejszaj tę wartość aż na wyświetlaczu czasomierza pojawi się "00".

Na wyświetlaczu strefy przez jakiś czas miga symbol "🕒", a następnie gaśnie **na stałe** i czasomierz wyłącza się.

2- Wyłączanie czasomierza poprzez naciśnięcie jego przycisku przez 3 sekundy:

1. Wybierz strefę gotowania, którą chcesz wyłączyć.
2. Dotknij "🕒" aby wybrać jej czasomierz.
3. Dotknij przycisk "🕒" na ok. 3 sekundy.

Na wyświetlaczu strefy przez jakiś czas miga symbol "Ⓢ", a następnie gaśnie **na stałe** i czasomierz wyłącza się.

Funkcja utrzymywania w ciepłe (jeśli jest)

Funkcji tej można użyć do utrzymania potrawy w ciepłe po zakończeniu gotowania. Funkcji utrzymania w ciepłe można używać na dwa sposoby: bez nastawiania czasomierza i z nastawieniem go.

Uruchomienie funkcji utrzymania w ciepłe bez nastawiania czasomierza

1. Wybierz nastawioną na pewną temperaturę strefę gotowania, której chcesz użyć do utrzymywania w ciepłe.
2. Aby uruchomić dla niej funkcję utrzymywania w ciepłe dotknij przycisk "Ⓢ".

 Strefa ta będzie nadal działać przy niskiej temperaturze. Na jej wyświetlaczu pojawią się symbole "Ⓢ" oraz "u".

Uruchomienie funkcji utrzymania w ciepłe poprzez nastawianie czasomierza

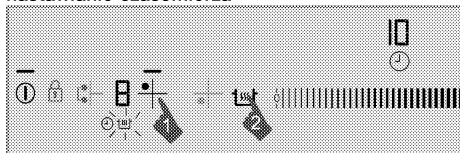

1. Wybierz strefę gotowania, dla której nastawiono czasomierz i której zamierzasz użyć do funkcji utrzymywania w ciepłe.
2. Aby uruchomić dla niej funkcję utrzymywania w ciepłe dotknij przycisk "Ⓢ".

Na jej wyświetlaczu pojawi się symbol "Ⓢ".

Strefa ta będzie nadal działać przy nastawionej temperaturze przez cały nastawiony czas. Po jego upływie przełączy się na funkcję utrzymania w ciepłe i zacznie działać przy niskiej temperaturze. Na jej wyświetlaczu pojawi się symbol "u".

Wyłączenie strefy utrzymywania w ciepłe

1. Jeśli czasomierz jest czynny, wybierz strefę gotowania, dla której czynna jest funkcja utrzymywania w ciepłe.

Aby wyłączyć funkcję utrzymywania w ciepłe dotknij przycisk "Ⓢ".

Strefa ta nadal będzie działać przy poprzednich ustawieniach czasu i temperatury.

2. Jeśli czasomierz jest nieczynny, wybierz strefę gotowania, dla której czynna jest funkcja utrzymywania w ciepłe. Dotykając obszar regulacji lub przesuwając po nim palcem nastaw żądaną temperaturę w celu wyłączenia funkcji utrzymywania w ciepłe.

Strefa ta będzie nadal działać przy nowej, teraz nastawionej temperaturze.

 Funkcję utrzymywania w ciepłe można wyłączyć dotykając przycisku "Ⓢ" i całkowicie wyłączając płytę.

Funkcja zatrzymania

Przy użyciu tej funkcji można na pewien czas zatrzymać wszystkie działające w płycie funkcje (z wyjątkiem czasomierza).

 Jeśli dla jakiejś strefy nastawiono czasomierz, będzie dalej działał w trakcie takiego zatrzymania.

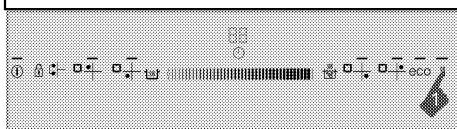

1. W trakcie pracy płyty dotknij przycisk "Ⓢ". Wyłączą się wszystkie czynne strefy gotowania.
2. Aby ponownie załączyć wszystkie wyłączone strefy gotowania przy poprzednich ustawieniach ponownie dotknij przycisk "Ⓢ".

Tryb oszczędny

Korzystając z tej funkcji można ustawić niższą temperaturę wszystkich stref gotowania.

 Tryb oszczędny można uruchomić tylko dla czynnych stref gotowania.

1. W trakcie włączenia strefy gotowania dotknij klawisza "eco".
» Włączona strefa gotowania przełączy się na tryb oszczędny i jej temperatura obniży się o połowę wartości.

Bezpieczne i wydajne użytkowanie indukcyjnych stref gotowania

Zasady działania: Zasada działania płyty indukcyjnej polega na tym, że bezpośrednio nagrzewa naczynia z gotowaną zawartością. Ma zatem różne zalety w porównaniu z innego rodzajami kuchenek. Działa wydajniej, a powierzchnia płyty nie nagrzewa się. Płyta indukcyjna wyposażona jest w lepsze systemy zabezpieczeń zapewniające maksymalne bezpieczeństwo użytkowania.



Twoja płyta może być wyposażona w indukcyjne strefy gotowania o średnicy, zależnie od modelu, 145, 180, 210 oraz 280 mm. Przy nagrzewaniu indukcyjnym każda strefa gotowania rozpoznaje średnice ustawianych na nich naczyń. Energia kierowana jest tylko tam, gdzie ze strefą gotowania styka się z naczyniem, a zatem ogranicza się jej zużycie do minimum.

Ograniczenia czasu pracy

Sterowanie płytą uwzględnia ograniczenie czasu pracy. Gdy jedna lub więcej stref gotowania pozostawi się załączone, strefa taka zostanie automatycznie wyłączona po upływie pewnego czasu. Jeśli do takiej strefy przydzielony jest czasomierz, później wyłączy się także jego wyświetlacz.

Limit czasu pracy zależy od wybranej temperatury. Maksymalny czas pracy stosuje się do tego poziomu temperatury.

Użytkownik może ponownie uruchomić tę strefę gotowania po jej automatycznym wyłączeniu jak opisano poniżej.

Tabela-1: Ograniczenia czasu pracy

Poziom temperatury	Limit czasu pracy - w godzinach
0	0
1	6
2	6
3	5
4	5
5	4
6	4
7	3
8	3
9	2,5
10	2,5
11	2
12	2
13	1,5
14	1,5
15	1
16	1
17	0,5
18	0,5
19	0,5
Funkcja szybkiego nagrzewania (Booster)	10 minut

Zabezpieczenie przed przegrzaniem

Płyta ta wyposażona jest w czujniki zabezpieczające przed przegrzaniem. W razie przegrzania można zaobserwować, co następuje:

- Można wyłączyć czynną strefę gotowania.
- Może się obniżyć wybrany poziom. Jednakże stanu takiego nie pokazuje wskaźnik.

System zabezpieczenia przed wykipieniem

Płyta ta wyposażona jest w system zabezpieczający przed przelaniem się zawartości naczyń. Jeśli zawartość naczyń przelewa się na panel sterowania system bezzwłocznie odetnie zasilanie i wyłączy płytę. Na ten czas na wyświetlaczu pojawi się znak ostrzegawczy "E".

Precyzyjne ustawienie mocy

Inna zasada działania płyty indukcyjnej polega na tym, że natychmiast reaguje na polecenia. Bardzo szybko zmienia ustawienia mocy. Tym samym można zapobiec przelaniu się zawartości naczynia (woda, mleki) nawet jeśli niewiele do niego brakuje.

Odgłosy pracy

Płyta indukcyjna może wydawać pewne odgłosy. Jest to zwykła cecha gotowania indukcyjnego.

- Odgłosy te narastają przy znacznych poziomach temperatury.
- Odgłosy może powodować stop, z którego wykonany jest garnek.
- Przy niskich poziomach słychać zwykły dla tej zasady działania odgłos załączania/wyłączenia.
- Odgłos wydaje także podgrzewany pusty garnek. Po napełnieniu go wodą lub potrawą ten odgłos cichnie.
- Słychać odgłos wentylatora chłodzącego system elektryczny.

Kody błędów / komunikaty ostrzegawcze i źródła błędów

Tabela-2:

Przyczyna błędu	Wskaźnik	Wyświetlacz
Naciśnięto dwa lub więcej klawiszy lub zawartość naczynia przelewa się na klawisze.	Miga symbol "E".	Wyświetlacz strefy gotowania
Przegrzanie płyty	Miga symbol "H".	Wyświetlacz strefy gotowania
W strefie tej nie postawiono odpowiedniego naczynia	Zapala się symbol "L".	Wyświetlacz strefy gotowania
Błąd urządzenia do sterowania dotykem	Zapala się symbol "Fx***".	Wyświetlacz czasomierza
Błąd komponentów indukcyjnych.	Zapala się symbol "Ex***".	Wyświetlacz strefy gotowania

Błąd czułości przycisku dotykowego	Zapala się symbol "F2".	Wyświetlacz czasomierza
Błąd komunikacji sterowania dotykowego.	Zapala się symbol "F3".	Wyświetlacz czasomierza
Błąd komponentów indukcyjnych.	Miga symbol "Ex***".	Wyświetlacz strefy gotowania
x**: "1,2,...,9"		

	Dalsze informacje nt. komunikatów błędów, które mogą pojawić się na dotykowym panelu sterowania; patrz Tabela-2. Jeśli komunikaty "Fx" i "Ex" wyświetlają się stale - wezwij autoryzowanego agenta serwisowego.
	Jeśli powierzchnia panelu sterowania dotykowego narażona jest na intensywne działanie oparów, cały system sterowania może zostać wyłączony i nadawać sygnał błędu "E". Słychać sygnał dźwiękowy.
	Powierzchnię dotykowego panelu sterowania trzeba stale utrzymywać w czystości. Można zaobserwować błędne działanie.

6 Czyszczenie i konserwacja

Informacje ogólne

Okres użytkowania tego wyrobu przedłuży się, a problemy stana się rzadsze, jeśli wyrób ten czyszczy się w regularnych odstępach czasu.

 **ZAGROŻENIE:**
Przed konserwacją i czyszczeniem, odłącz piekarnik od sieci.
Grozi to porażeniem elektrycznym!

 **ZAGROŻENIE:**
Przed czyszczeniem piekarnika odczekaj, aż ostygnie.
Można się poparzyć od gorących powierzchni!

- Po każdym użyciu dokładnie oczyść ten wyrób. Dzięki temu łatwiej będzie usuwać pozostałości pieczenia, unikając tym samym ich zapalenia się na następnym użyciu piekarnika.
- Do jego czyszczenia nie potrzeba żadnych specjalnych środków czyszczących. Wyrób ten czyszczy się miękką ściereczką lub gąbką i ciepłą wodą z mydłem w płynie, i wyciera suchą ściereczką.
- Pamiętaj, aby zawsze starannie wycierać nadmiar płynu po czyszczeniu i natychmiast wycierać wszystko, co się rozleje.
- Do czyszczenia powierzchni i klamki ze stali nierdzewnej nie używaj środków czyszczących zawierających kwas lub chlorek. Części te wyciera się do czysta miękką ściereczką z detergentem w płynie (nie w proszku), najlepiej ruchami w tym samym kierunku.

 Pewne detergenty lub środki czyszczące mogą uszkodzić powierzchnię.
Nie używaj agresywnych detergentów, proszku/mleczka do czyszczenia, ani żadnych ostrych przedmiotów.

 Do czyszczenia tego urządzenia nie używaj urządzeń parowych, ponieważ może to spowodować porażenie prądem.

Oczyszczenie płyty

Powierzchnie szklano-ceramiczne

Przetrzyj powierzchnie ceramiczne ściereczką zamoczoną w zimnej wodzie w taki sposób, aby nie pozostały na nich resztki środka czyszczącego. Wytrzyj je do sucha miękką i suchą ściereczką. Pozostawione resztki mogą spowodować uszkodzenie powierzchni szklano-ceramicznej przy ponownym użyciu płyty. Zaszchłych na powierzchni szklano-ceramicznej resztek w żadnym razie nie należy skrobać żyłką, węgłą żelazną, ani podobnymi narzędziami.

Plamy wapienne (żółte) usuwa się niewielką ilością środka do czyszczenia z wapienia, np. octu lub soku z cytryny. Można także użyć odpowiednich środków dostępnych na rynku.

Jeśli powierzchnia jest bardzo zabrudzona, zamocz gąbkę w środku czyszczącym i odczekaj, aż nim nasiąknie. Następnie oczyść powierzchnię płyty wilgotną ściereczką.

 Plamy z potraw o znacznej zawartości cukru, np. gęstego kremu lub syropu, trzeba czyścić bezzwłocznie, nie czekając aż zabrudzona powierzchnia ostygnie. W przeciwnym razie szklano-ceramiczna powierzchnia może ulec trwałemu uszkodzeniu.

Z czasem kolor powłok i innych powierzchni może z lekka blaknąć. Nie wpływa to na działanie kuchni. Blednięcie koloru i plamy na powierzchni szklano-ceramicznej to zjawiska normalne, a nie defekt.

7 Rozwiązywanie problemów

Podczas gotowania pojawiają się krople wody.

- Powstająca w czasie gotowania para wodna może ulegać skraplaniu i tworzyć krople wody na zimnych powierzchniach produktu. >>> *To nie jest awaria.*

Przy nagrzewaniu i studzeniu urządzenia słychać metaliczne odgłosy.

- Podgrzewane części metalowe mogą się rozszerzać i wydawać dźwięki. >>> *To nie jest awaria.*

Produkt nie działa.

- Bezpiecznik uszkodzony lub zadziałał. >>> *Sprawdź bezpieczniki w skrzynce bezpiecznikowej. W razie potrzeby wymień je lub załącz.*
- Piekarnik nie jest przyłączony do (uziemionego) gniazdka. >>> *Sprawdź kontakt wtyczki.*
- Jeśli wyświetlacz nie świeci się po ponownym włączeniu płyty kuchennej. >>> *Odłącz urządzenie bezpiecznikiem. Włącz je ponownie po upływie 20 sekund.*
- Zabezpieczenie przed przegrzaniem jest aktywne. >>> *Pozostaw płytę kuchenną do wystygnięcia.*
- Używasz niewłaściwego naczynia. >>> *Sprawdź naczynie.*

Na jej wyświetlaczu pojawi się symbol "LJ".

- Naczynie nie stoi na aktywnej strefie gotowania. >>> *Sprawdź, czy w strefie gotowania znajduje się naczynie.*
- Naczynie nieodpowiednie do gotowania na płycie indukcyjnej. >>> *Sprawdź, czy naczynie jest odpowiednie do gotowania na płycie indukcyjnej.*
- Naczynie nie stoi na środku lub dno naczynia ma za małą średnicę dla strefy gotowania. >>> *Wybierz naczynie o właściwej średnicy i prawidłowo ustaw je na środku strefy gotowania.*
- Naczynie lub strefa gotowania mają za wysoką temperaturę. >>> *Pozostaw je do wystygnięcia.*

Wybrana strefa gotowania nagle wyłącza się w czasie pracy.

- Prawdopodobnie upłynął czas gotowania w wybranej strefie gotowania. >>> *Możesz ustawić nowy czas gotowania lub zakończyć gotowanie.*
- Zabezpieczenie przed przegrzaniem jest aktywne. >>> *Pozostaw płytę kuchenną do wystygnięcia.*
- Jakiś przedmiot może zasłaniać dotykowy panel sterowania. >>> *Usuń przedmiot z panelu.*

Naczynie nie nagrzewa się, chociaż strefa gotowania jest włączona.

- Naczynie nieodpowiednie do gotowania na płycie indukcyjnej. >>> *Sprawdź, czy naczynie jest odpowiednie do gotowania na płycie indukcyjnej.*
- Naczynie nie stoi na środku lub dno naczynia ma za małą średnicę dla strefy gotowania. >>> *Wybierz naczynie o właściwej średnicy i prawidłowo ustaw je na środku strefy gotowania.*

Nawet jeśli piekarnik jest wyłączony, wentylator chłodzący nadal działa.

- To nie jest awaria. Wentylator chłodzący będzie nadal działał, aż obwody elektroniczne w płycie kuchennej ostygną do odpowiedniej temperatury.



Jeśli pomimo postępowania według instrukcji z tego rozdziału problem pozostaje, skonsultuj się z autoryzowanym agentem serwisowym lub sprzedawcą piekarnika. Nie próbuj samemu naprawiać zepsutego piekarnika.

**BEKO SA, Ul. Puławska 366,
02-819 Warszawa, www.beko.pl**

INFOLINIA 222 50 14 14

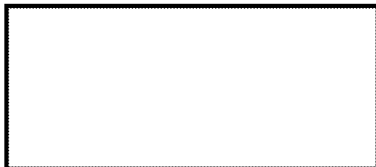

Podpis i pieczęć instalatora (z numerem uprawnienia) w przypadku montażu urządzeń gazowych lub płyt i piekarników elektrycznych

Aby otrzymać więcej informacji dotyczących serwisu np. gdzie kupić części zamienne lub akcesoria należy odwiedzić stronę internetową www.beko.pl i wybrać zakładkę serwis.

Proszę zarejestrować swoje urządzenie na www.beko.pl, a otrzymasz dodatkowe korzyści (szczegóły na stronie internetowej)

WARUNKI GWARANCJI BEKO S.A.

BEKO spółka akcyjna z siedzibą w Warszawie (02-819), przy ulicy Puławska 366, wpisana do rejestru przedsiębiorców prowadzonego przez Sąd Rejonowy dla m.st. Warszawy w Warszawie, XIII Wydział Gospodarczy Krajowego Rejestru Sądowego, pod numerem: 0000078147 (dalej: „**BEKO**”) udziela gwarancji jakości (dalej: „**Gwarancja**”) na wprowadzone przez BEKO do obrotu na terenie Polski produkty marki BEKO (dalej: „**Urządzenia**”) osobom, które nabyły te produkty („**Użytkownik**”) na następujących warunkach:

I. ZAKRES OCHRONY.

1. BEKO gwarantuje, że Urządzenie zakupione przez Użytkownika jest wolne od wad produkcyjnych lub materiałowych, powstałych z przyczyn tkwiących w tym Urządzeniu (dalej: „**Wada**”), które ujawnią się w ciągu terminu określonego w części II. niniejszych Warunków Gwarancji (dalej: „**Okres Gwarancyjny**”).
2. W razie ujawnienia się Wady Produktu w trakcie Okresu Gwarancyjnego, zostanie ona usunięta na koszt BEKO w sposób uzależniony od właściwości wady, na zasadach i w zakresie określonym w niniejszych Warunkach Gwarancji.
3. BEKO zobowiązuje się do usunięcia Wady poprzez dokonanie nieodpłatnej naprawy lub wymiany Urządzenia, bądź też reklamacja zgłoszona na podstawie niniejszych Warunków Gwarancji zostanie rozpoznana w inny sposób uzgodniony przez BEKO i Użytkownika.
4. Udzielona gwarancja jest ważna na terytorium **Rzeczypospolitej Polskiej**.

II. CZAS TRWANIA GWARANCJI.

1. Okres Gwarancyjny wynosi **24 miesiące** licząc od daty zakupu Urządzenia przez pierwszego Użytkownika, z zastrzeżeniem wynikającym z punktu 2 poniżej.
2. Udzielona gwarancja nie obejmuje Urządzeń zakupionych później niż 36 miesięcy licząc od daty produkcji Urządzenia zgodnie z numerem seryjnym znajdującym się na tabliczce znamionowej Urządzenia.
- 3.

III. PROCEDURA ZGŁOSZENIA REKLAMACYJNEGO.

1. Wady Urządzenia ujawnione w Okresie Gwarancyjnym będą usuwane pod warunkiem przedstawienia przez Użytkownika dowodu zakupu tego Urządzenia zawierającego oznaczenia niezbędne do jego identyfikacji (model, datę zakupu).
2. W przypadku zgłoszenia wad Urządzeń, które wymagają fachowej instalacji do sieci elektrycznej lub gazowej (t.j.: kuchnie, płyty grzewcze i piekarniki elektryczne), realizacja uprawnień z Gwarancji

uzależniona jest od przedstawienia przez Użytkownika dowodu, na którym widnieją dane instalatora oraz jego numer uprawnień elektrycznych lub gazowych.

3. Uprawnienia wynikające z niniejszych Warunków Gwarancji mogą być zrealizowane przez Użytkownika wyłącznie w Autoryzowanych Punktach Serwisowych BEKO (dalej: „**Serwis**”) po uprzednim dokonaniu zgłoszenia na Infolinii BEKO pod numerem telefonu: 222 50 14 14. Lista wszystkich lokalizacji Serwisu dostępna jest na stronie internetowej BEKO www.beko.pl
4. Urządzenie do zabudowy meblowej powinno być udostępnione do naprawy przez Użytkownika lub Sprzedawcę w sposób umożliwiający przystąpienie do jego naprawy przez pracowników Serwisu Beko.
5. Wady Urządzenia będą usunięte w terminie 21 dni od daty zgłoszenia Wady na Infolinii BEKO.
6. Jeżeli część zamienna wymieniana w ramach uprawnień wynikających z niniejszych Warunków Gwarancji Urządzenia jest sprowadzana z zagranicy, termin naprawy, o którym mowa w punkcie 5 powyżej, może ulec wydłużeniu jednak, nie więcej niż do 30 dni licząc odpowiednio od daty zgłoszenia Wady na Infolinii BEKO. BEKO zastrzega, że w wyjątkowych przypadkach, gdy Wada nie wpływa na funkcjonowanie Urządzenia, dopuszczalne jest przekroczenie terminu 30 dni opisanego w zdaniu poprzedzającym, jednak nie więcej niż o 30 kolejnych dni. O każdorazowym przekroczeniu terminu usunięcia Wady ponad terminy określone w punkcie 5 powyżej, Użytkownik zostanie poinformowany przez BEKO.
7. Po usunięciu Wady, Urządzenie zostanie dostarczone Użytkownikowi na koszt BEKO.

IV. WYŁĄCZENIA.

1. Warunkiem skorzystania z niniejszych Warunków Gwarancji jest:
 - a. użytkowanie Urządzenia zgodnie z Instrukcją Obsługi dołączoną do tego Urządzenia i jego przeznaczeniem, jak również odpowiednia konserwacja Urządzenia;
 - b. użytkowanie w warunkach indywidualnego gospodarstwa domowego.
 - c. stosowanie osprzętu zalecanego przez producenta;
 - d. brak ingerencji w Urządzenie przez osoby do tego nieupoważnione;
 - e. brak ingerencji w tabliczkę znamionową z numerem seryjnym Urządzenia.
2. Udzielona przez Beko Gwarancja nie obejmuje:
 - a. wad powstałych z przyczyn innych niż tkwiące w Urządzeniu;
 - b. czynności przewidzianych w Instrukcji Obsługi, do wykonania których zobowiązany jest Użytkownik Urządzenia we własnym zakresie i na swój koszt, w tym: instalacja i regulacja Urządzenia gazowego (w tym ustawienia płomienia oszczędnościowego palników, wymiana dysz itp.);
 - c. usterek powstałych w wyniku nieprawidłowego lub niewłaściwego użytkowania, niedbałości, przypadkowego uszkodzenia Urządzenia, nieodpowiedniego napięcia prądu lub dokonania jakichkolwiek zmian, które mają wpływ na niewłaściwe działanie Urządzenia, i które naprawiane były przez osoby nieupoważnione, używania instalacji niezgodnych z odpowiednimi Polskimi Normami i innych niż wymienione w Instrukcji Obsługi Urządzenia;
 - d. uszkodzeń mechanicznych, termicznych, chemicznych, korozji, innych uszkodzeń spowodowanych działaniem lub zaniedbaniem Użytkownika lub powstałych na skutek działania sił zewnętrznych (do których zalicza się w szczególności wyładowania atmosferyczne, skoki napięcia, wszystkiego rodzaju awarie domowej instalacji wodno-kanalizacyjnej, itp.), a także powstałych na skutek przedostania się zanieczyszczeń lub ciał obcych do Urządzenia.
 - e. elementów ze szkła oraz plastiku;
 - f. odbarwień Urządzenia lub poszczególnych jego części;
 - g. usterek powstałych w wyniku niewłaściwego montażu Urządzenia w zabudowie meblowej, niezgodnego z Instrukcją Obsługi Urządzenia lub innymi wytycznymi dotyczącymi montażu sprzętu w zabudowie meblowej określonymi przez Producenta;
 - h. usterek powstałych na skutek przechowywania i użytkowania Urządzenia w warunkach, które są niezgodne z normalnymi warunkami domowymi określonymi wymaganiami powszechnie obowiązujących przepisów prawa i odpowiednich Polskich Norm.

V. POZOSTAŁE POSTANOWIENIA.

Niniejsze warunki gwarancji mają zastosowanie do Urządzeń zakupionych od dnia 25.12.2014 r. oświadcza, że niniejsza Gwarancja jest udzielana Użytkownikowi dodatkowo i nie wyłącza, nie ogranicza ani nie zawieszają uprawnień Użytkownika wynikających z przepisów o rękojmi za **rzecz sprzedaną na podstawie Kodeksu cywilnego.**

Gwarant
dy

Vestavěná varná deska

Návod k použití

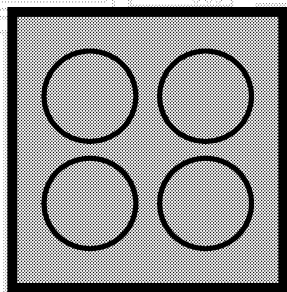

CZ

beko

Prosím, čtěte nejprve tento návod.

Cher client,

Děkujeme za výběr produktu Beko. Doufáme, že s tímto produktem, který byl vyroben s využitím vysoce kvalitní a moderní technologie, dosáhnete těch nejlepších výsledků. Proto si před použitím produktu pečlivě přečtěte celý návod k použití a jakékoli doplňující dokumenty a uchovejte je pro budoucí použití. Pokud produkt předáte další osobě, rovněž jí předajte návod k použití. Dodržte veškerá varování a informace obsažené v návodu k použití.

Nezapomeňte, že tento návod se může vztahovat i k několika jiným modelům. Rozdíly mezi modely jsou v návodu výslovně uvedeny.

Signification des symboles

Tout au long de ce manuel, les symboles suivants sont utilisés:

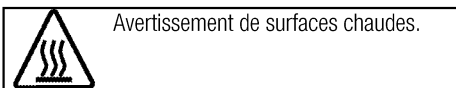
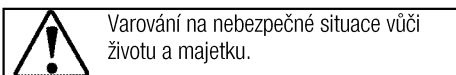
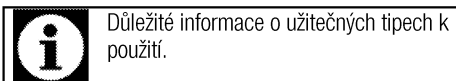

Arçelik A.Ş.
Karaağaç caddesi No:2-6
34445 Sütlüce/Istanbul/TURKEY
Made in TURKEY

1	Důležité pokyny a upozornění týkající se bezpečnosti a životního prostředí	4
	Obecná bezpečnost	4
	Elektrická bezpečnost.....	4
	Bezpečnost produktu	5
	Určené použití.....	6
	Mises en garde pour les enfants	6
	Likvidace starého výrobku	6
	Likvidace obalových materiálů	6
2	Obecné informace	7
	Přehled	7
	Technické parametry.....	7
3	Montáž	8
	Před montáží	8
	Instalace a připojení	9
	Likvidace starého výrobku	11
4	Příprava	12
	Tipy pro úsporu energie	12
	Úvodní použití	12
	První čištění produktu	12
5	Používání varné desky	13
	Obecné informace o vaření	13
	Používání varných desek.....	14
	Ovládací panel	15
6	Údržba a péče	22
	Obecné informace.....	22
	Čištění varné desky.....	22
7	Odstraňování potíží	23
	P	

1 Důležité pokyny a upozornění týkající se bezpečnosti a životního prostředí

Tento oddíl obsahuje bezpečnostní pokyny, které vám pomohou předejít riziku zranění a poškození. Nedodržení těchto pokynů zruší platnost záruky.

Obecná bezpečnost

- Toto zařízení může být používáno dětmi staršími 8 let a osobami se sníženými fyzickými, smyslovými nebo duševními schopnostmi nebo s nedostatkem zkušeností, pokud je na ně dohlíženo nebo byly poučeny o použití zařízení bezpečným způsobem a rozumí zahrnutým rizikům. Děti si nesmí se zařízením hrát. Čištění a údržba uživatelem nesmí být prováděna dětmi bez dozoru.
- Instalaci a opravy musejí vždy provádět pracovníci autorizovaného servisu. Výrobce neodpovídá za škody vzniklé při procesech prováděných neoprávněnými osobami, může dojít i k propadnutí záruky. Před instalací si pečlivě přečtete pokyny.
- Nepoužívejte výrobek, pokud je vadný nebo vykazuje viditelné škody.
- Po každém použití zkontrolujte, zda jsou všechna funkční tlačítka vypnutá.

Elektrická bezpečnost

- Dojde-li k selhání produktu, nesmí být používán až do okamžiku opravy zástupcem

autorizovaného servisu. Hrozí riziko zásahu elektrickým proudem!

- Produkt zapojte pouze do uzemněné zásuvky s daným napětím a ochranou uvedenou v "Technické údaje". Uzemnění musí zajistit kvalifikovaný elektrikář, pokud používáte výrobek s transformátorem nebo bez něj. Naše společnost nenese žádnou zodpovědnost za problémy vyplývající z neuzemnění produktu v souladu s místními směnicemi.
- Produkt nikdy nemyjte nalitím vody na něj! Hrozí riziko zásahu elektrickým proudem!
- Produkt musí být během instalace, údržby, čištění nebo oprav odpojen.
- Pokud je napájecí kabel poškozen, musí jej vyměnit výrobce, jeho servisní zástupce nebo obdobně kvalifikovaná osoba, aby se předešlo riziku.
- Spotřebič musí být nainstalován tak, aby byl ze sítě zcela odpojen. Oddělení musí být zajištěno buď zástrčkou nebo spínačem vestavěným do fixní elektrické instalace, v souladu se stavebními směnicemi.
- Všechny činnosti s elektrickým zařízením a systémy mohou provádět jen autorizované osoby.
- V případě jakýchkoli poškození vypněte přístroj a odpojte jej od

napájení. Za tímto účelem vypněte domovní pojistku.

- Zkontrolujte, zda je hodnota pojistky kompatibilní s výrobkem.

Bezpečnost produktu

- Spotřebič a dostupné části se při používání zahřívají. Dávejte pozor, abyste se nedotkli topných prvků. Děti do 8 let věku udržujte mimo dosah nebo pod stálým dohledem.
- Nikdy nepoužívejte výrobek, pokud váš úsudek nebo koordinaci ovlivňuje použití alkoholu a/nebo léků.
- Soyez prudent lors de l'utilisation d'alcool dans vos plats. Alkohol se při vysokých teplotách vypařuje a může způsobit požár, jelikož se vznítí, když se dostane do kontaktu s horkou plochou.
- Nestavte žádné hořlavé materiály vedle výrobku, jelikož jeho boky se při používání zahřejí.
- Všechny větrací otvory musejí zůstat bez překážek.
- Na čištění spotřebiče nepoužívejte parní čističe, mohlo by dojít k zásahu elektrickým proudem.
- Vaření bez dozoru, při kterém používáte tuk nebo olej může být nebezpečné a může způsobit požár. NIKDY se nepokoušejte uhasit oheň vodou, ale vypněte spotřebič a poté plamen zakryjte pokličkou nebo hasicí rouškou.
- Nebezpečí požáru: Na povrchu určeném k vaření neskladujte žádné předměty.
- Je-li povrch nalomený, vypněte spotřebič, abyste tak předešli možnosti úrazu elektrickým proudem.
- Po použití vypněte varnou plotýnku pomocí daného ovládání.
- Kovové předměty, např. nože, vidličky, lžice a pokličky nesmíte pokládat na horký povrch neboť by se mohly rozežhát.
- Spotřebič by se neměl spínat pomocí externího časovače nebo samostatného dálkového ovládání.
- Tlak páry vzniklé z důvodu vlhkosti na povrchu trouby nebo ve spodní části konvice může způsobit nadskakování konvice. Proto je nutno zajistit, aby byl povrch trouby a dno hrnců vždy suché.
- Varné plotýnky jsou vybavené technologií "indukce". Indukční varnou desku, která šetří čas i peníze, je nutno používat s nádobami vhodnými pro indukční vaření; jinak nebudou plotny fungovat. Viz. *Obecné informace o vaření, strana 13*, výběr hrnců.
- Jelikož indukční desky vytvářejí magnetické pole, mohou mít škodlivý vliv na osoby používající zařízení, jako je inzulínová pumpa nebo kardiostimulátor.
- Používejte pouze šrouby navržené výrobcem kuchyňského spotřebiče

nebo uvedené výrobcem spotřebiče v návodu k použití jako vhodné nebo šrouby, které jsou zapojené do spotřebiče. Použití nevhodných šroubů může způsobit nehody.

Pro spolehlivost ohně:

- Ujistěte se, zda zástručka zapadla do zásuvky a nezpůsobí vznik jiskry.
- Nepoužívejte poškozený nebo nalomený prodlužovací kabel ani jiný než originální kabel.
- Ujistěte se, zda je při zapojení není na zástrčce žádná vlhkost ani kapalina.

Určené použití

- Tento výrobek je určen pro domácí použití. Komerční použití není přípustné.
- Toto zařízení je určeno jen pro vaření. Nesmí se používat na jiné účely, například k vytápění místností.
- Výrobce nezodpovídá za žádné škody způsobené nesprávným použitím nebo manipulací.

Mises en garde pour les enfants

- Přístupné části se mohou během používání rozehrát. Malé děti udržujte mimo dosah.
- Obalové materiály jsou pro děti nebezpečné. Udržujte děti mimo dosah obalových materiálů. Veuillez jeter les fournitures d'emballage en respectant les normes relatives à l'environnement.

- Elektrické výrobky jsou nebezpečné pro děti. Udržujte děti mimo tento výrobek, pokud je v provozu, nedovolte jim hrát si s výrobkem.
- Nad spotřebič nestavte žádné předměty, na něž by děti mohly dosáhnout.

Likvidace starého výrobku

Dodržování směrnice WEEE a o likvidaci odpadů:



Tento produkt splňuje směrnici EU WEEE (2012/19/EU).

Tento výrobek nese symbol pro třídění, platný pro elektrický a elektronický odpad (WEEE).

Tento produkt byl vyroben z vysoce kvalitních součástí a materiálů, které lze znovu použít a které jsou vhodné pro recyklaci. Produkt na konci životnosti nevyhazujte do běžného domácího odpadu. Odveďte ho do sběrného místa pro recyklaci elektrických a elektronických zařízení. Informace o těchto sběrných místech získáte na místních úřadech.

Dodržování směrnice RoHS:

Produkt, který jste zakoupili splňuje směrnici EU RoHS (2011/65/EU). Neobsahuje žádné škodlivé ani zakázané materiály, které jsou směrnici zakázané.

Likvidace obalových materiálů

- Obalové materiály jsou nebezpečné pro děti. Obalové materiály uschovejte na bezpečném místě mimo dosah dětí. Obalové materiály výrobku jsou vyrobeny z recyklovatelných materiálů. Zlikvidujte je správně a tříděte je v souladu s pokyny pro likvidaci recyklovaného odpadu. Nelikvidujte je s běžným domácím odpadem.

2 Obecné informace

Přehled

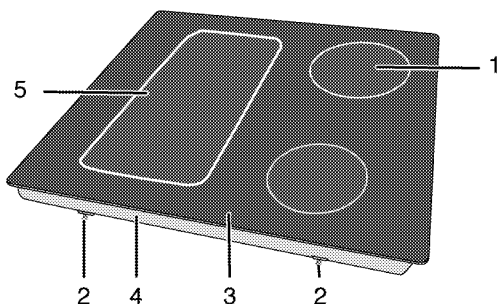

- | | | | |
|---|----------------------|---|----------------------|
| 1 | Indukční varná deska | 4 | Kryt základny |
| 2 | Montážní svorka | 5 | Indukční varná deska |
| 3 | Sklokeramický povrch | | |

Technické parametry

Napětí/frekvence	1N ~ 220-240 V/ 2N ~ 380-415 V ~ 50 Hz
Celková spotřeba energie	max. 7200 W
Pojistka	min. 16 A x 2
Typ kabelu / průřez	H05RR-F 5 x 1,5 mm ²
Vnější rozměry (výška/šířka/hloubka)	55 mm/580 mm/510 mm
Rozměry instalace (šířka/hloubka)	560 (+2) mm/490 (+2) mm
Hořáky	
Vzadu vlevo	Indukční varná deska
Rozměry	180 mm
Výkon	1800/3000 W
Vpředu vlevo	Indukční varná deska
Rozměry	180 mm
Výkon	1800/3000 W
Vpředu vpravo	Indukční varná deska
Rozměry	145 mm
Výkon	1500/2200 W
Vzadu vpravo	Indukční varná deska
Rozměry	210 mm
Výkon	2000/3700 W



Technické parametry se mohou měnit bez předchozího upozornění za účelem zvyšování kvality výrobku.



Obrázky v tomto návodu jsou schematické a nemusí se shodovat s vaším výrobkem.



Hodnoty na štítcích výrobku nebo v doprovodné dokumentaci jsou zjišťovány v laboratorních podmínkách podle příslušných norem. Podle provozních a okolních podmínek výrobku se tyto hodnoty mohou měnit.

3 Montáž

Výrobek musí nainstalovat kvalifikovaná osoba v souladu s platnými předpisy. Jinak není možné uznat záruku. Výrobce neodpovídá za škody vzniklé při procesech prováděných neoprávněnými osobami, může dojít i k propadnutí záruky.



Za přípravu místa a elektrické instalace výrobku odpovídá zákazník.



NEBEZPEČÍ:

Výrobek musí být instalován v souladu se všemi místními a/nebo elektrickými vyhláškami.



NEBEZPEČÍ:

Před instalací zkontrolujte případné vady na výrobku. Pokud nějaké objevíte, neinstalujte jej. Poškozené výrobky mohou ohrozit vaši bezpečnost.

Před montáží

Varná deska je určena pro instalaci do běžné pracovní desky. Mezi přístrojem a kuchyňskými stěnami a nábytkem musí zůstat bezpečnostní vzdálenost. Viz obrázek (hodnoty v mm).

- Lze jej používat i jako samostatně stojící spotřebič. Nad povrchem desky je nutno počítat s minimální vzdáleností 750 mm.
- (*) Pokud nad sporákem instalujete digestoř, upravte výšku instalace podle pokynů výrobce digestoře (min. 650 mm)
- Sejměte obalové materiály a přepravní zámky
- Povrchy, syntetické lamináty a lepidla musejí být tepluvzdorné (100 °C minimum).
- Pracovní deska musí být v rovině a vodorovně upevněna.
- Vyřízněte otvor pro varnou desku v pracovní desce podle montážních rozměrů.

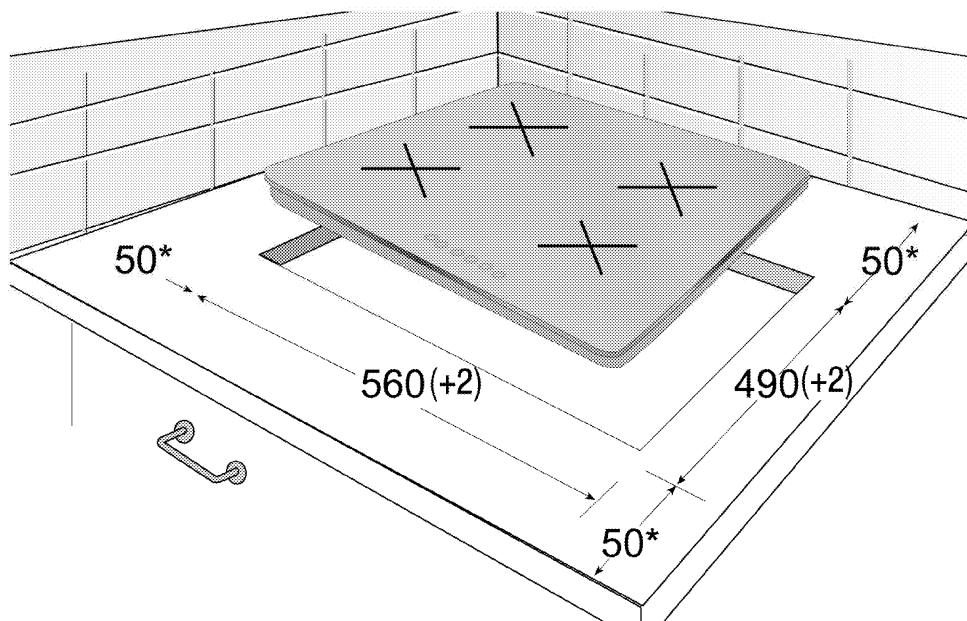

* min.

Instalace a připojení

- Přístroj lze instalovat a připojovat jen v souladu se zákonnými předpisy.



Neinstalujte varnou desku na místa s ostrými hranami nebo rohy.
Je zde nebezpečí zlomení sklokeramického povrchu!

Elektrické zapojení

Zapojte výrobek do uzemněné zásuvky/vedení chráněné pojistkou o vhodné kapacitě podle tabulky "Technické parametry". Uzemnění musí zajistit kvalifikovaný elektrikář, pokud používáte výrobek s transformátorem nebo bez něj. Naše společnost neodpovídá za škody vzniklé z důvodu používání výrobku bez správného uzemnění v souladu s místními předpisy.



NEBEZPEČÍ:
Výrobek smí připojit k napájení pouze autorizovaný a kvalifikovaný pracovník. Záruční lhůta výrobku začíná běžet až po řádné instalaci.
Výrobce neodpovídá za škody vzniklé při procesech prováděných neoprávněnými osobami.



NEBEZPEČÍ:
Napájecí kabel je nutno nepřiskřípnout, ohnout či zmáčknout, nesmí přijít do styku s horkými částmi zařízení.
Poškozený napájecí kabel musí vyměnit kvalifikovaný elektrikář. Jinak je zde nebezpečí zásahu elektrickým proudem, zkratu nebo požáru!

- Zapojení musí splňovat národní předpisy.
- Údaje napájení musejí odpovídat údajům na typovém štítku přístroje. Typový štítek je na zadním krytu výrobku.
- Napájecí kabel vašeho výrobku musí odpovídat hodnotám v rabulce "Technické parametry".



NEBEZPEČÍ:
Než zahájíte jakoukoli činnost na elektrické instalaci, odpojte výrobek od napájení.
Hrozí riziko zásahu elektrickým proudem!

Připojování napájecího kabelu

1. Pokud nelze odpojit všechny póly v napájení, je nutno připojit odpojovací zařízení s odstupem kontaktů nejméně 3 mm (pojistky, bezpečnostní spínače, stykače) a všechny póly tohoto odpojovacího zařízení musejí být vedle výrobku (nikoli nad výrobkem) v souladu se směrnici IEE.

Nedodržení tohoto pokynu může vést k provozním problémům a neplatnosti záruky na výrobek.
Doporučujeme provést další ochranu odpojovačem zbytkového proudu.

Je-li k výrobku dodán i kabel:

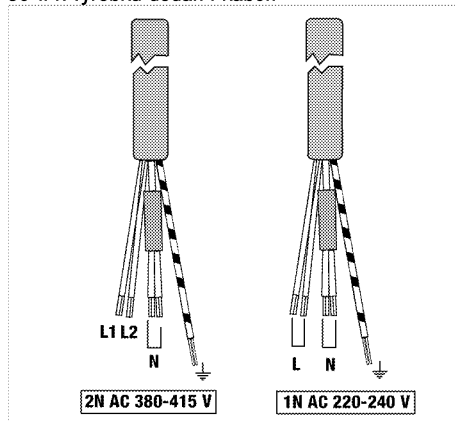

2. **Pro jednofázové zapojení** připojte kabely podle následujícího popisu:
 - Hnědý/černý kabel = L (Fáze)
 - Modrý/šedá kabel = N (Nula)
 - Zeleno/žlutý kabel = (E) $\frac{1}{\equiv}$ (Uzemnění)
3. **Pro dvoufázové zapojení** připojte kabely podle následujícího popisu:
 - Hnědý kabel = L (Fáze 1)
 - Černý kabel = L2 (Fáze 2)
 - Modrý/šedá kabel = N (Nula)
 - Zeleno/žlutý kabel = (E) $\frac{1}{\equiv}$ (Uzemnění)

» nebo

- Černý kabel = L (Fáze 1)
- šedá kabel = L2 (Fáze 2)
- Modrý/Hnědý kabel = N (Nula)
- Zeleno/žlutý kabel = (E) $\frac{1}{\equiv}$ (Uzemnění)

Instalace výrobku

Pokud trouba je vespod:

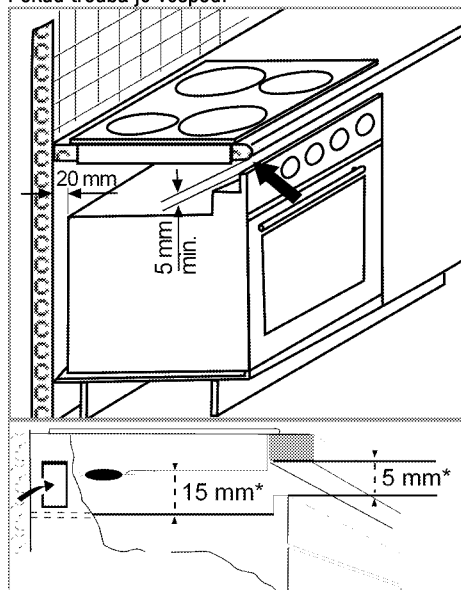

* min.

Pokud deska je vespod:

Musíte zajistit ventilační otvor minimálně 180 cm² v zadní části nábytku podle následujícího obrázku.

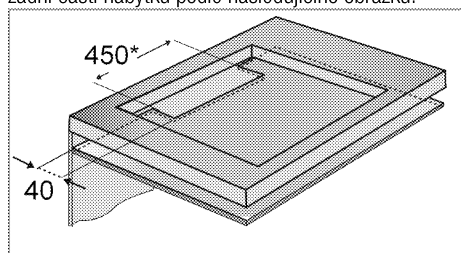

* min.

Během montáže indukční desky umístěte výrobek rovnoběžně k instalačnímu povrchu. Na části desky, které jsou ve styku s deskou, naneste těsnění podle následujícího popisu, aby nedošlo k průniku kapalín mezi výrobek a desku.

1. Připravte plochu pracovní desky dle obrázku.
2. Otočte varnou desku vzhůru nohama a umístěte ji na rovnou plochu.
3. Těsnění, které je součástí balení, musí být nanášeno na spodní okraj varné desky dle obrázku během instalace varné desky.



4. Upevněte vložené montážní pružiny a zašroubujte je do otvorů ve spodní části, tak jak je znázorněno na obrázku.

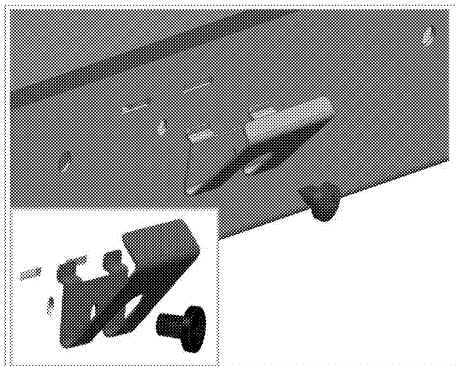

5. Umístěte výrobek na pracovní desku.
6. Po umístění na desku pracovního pultu bude upevnění snazší, díky pomoci svorek. Nejsou-li rozměry pracovní desky vhodné, na přední stranu produktu lze připevnit 2 montážní háčky, jak je znázorněno na obrázku níže.

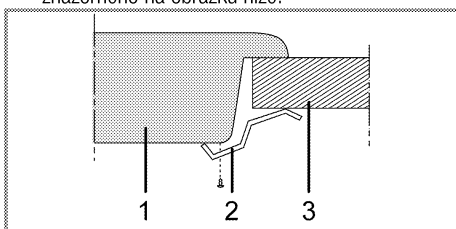

- 1 Varná deska
- 2 Montážní svorka
- 3 Pracovní deska

i Když instalujete desku na skříň, musíte instalovat polici, která oddělí skříň od desky podle předchozího obrázku. Není to nutné, když provádíte instalaci na vestavěnou troubu.

Například, pokud je možné se dotknout spodní strany výrobku po jeho montáži do zásuvky, musí být tato část zakryta dřevěnou deskou.

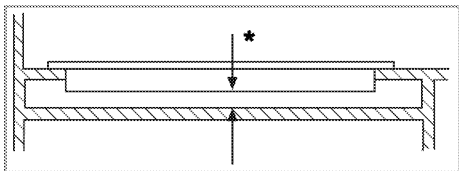

* min. 15 mm

Pohled zezadu (otvory pro připojení)

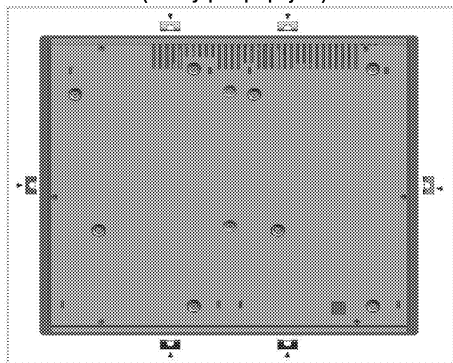

NEBEZPEČÍ:

Upevnění spojů k jiným otvorům není vhodný postup z bezpečnostních důvodů, jelikož může poškodit systém plynu a elektřiny.

Poslední kontrola

1. Zapojte napájecí kabel a zapněte pojistku výrobku.
2. Zkontrolujte funkce.

Likvidace starého výrobku

- Uchovejte si originální karton od výrobku a přepravujte výrobek v něm. Dodržujte pokyny na kartonu. Pokud nemáte originální karton, zabalte výrobek do bublin nebo silného kartonu a pevně oblepte páskou.



Zkontrolujte vzhled výrobku, zda neobsahuje škody, k nimž mohlo dojít při přepravě.

4 Příprava

Tipy pro úsporu energie

Následující informace vám pomohou používat zařízení ekologicky a ušetřit energii:

- Zmražené potraviny před vařením rozmrazte.
- Používejte pánve/hrnce s víky na vaření. Pokud nemáte víko, spotřeba energie může vzrůst až čtyřnásobně.
- Zvolte hořák, který je vhodný pro rozměr dna hrnce. Vždy zvolte správný rozměr hrnce pro připravovaný pokrm. Větší hrnce vyžadují více energie.
- Dávejte pozor a používejte ploché hrnce při vaření na elektrických deskách. Hrnce se silným dnem zaručují lepší vodivost tepla. Dosáhnete tak úspor energie až o 1/3.

- Nádoby a hrnce musejí být vhodné pro plotny. Dna nádob nebo hrnců nesmějí být menší než plotna.
- Plotny a dna hrnců udržujte čisté. Nečistoty sniží vodivost tepla mezi plotnou a dnem hrnce.

Úvodní použití

První čištění produktu



Povrch se může poškodit vlivem některých saponátů nebo čisticích materiálů.

Nepoužívejte agresivní saponáty, čisticí prášek/mléko ani ostré předměty při čištění.

1. Sejměte všechny obaly.
2. Setřete povrch výrobku vlhkým hadříkem nebo houbičkou a osušte hadříkem.

5 Používání varné desky

Obecné informace o vaření



Nikdy neplňte pánev olejem do více než jedné třetiny. Při nahřívání oleje nenechávejte varnou desku bez dozoru. Přehřátý olej znamená nebezpečí požáru. **Nikdy se nesnažte možný oheň uhasit vodou!** Když se olej vznítí, přikryjte jej požární dekou nebo vlhkým hadrem. Vypněte varnou desku, pokud je to bezpečné, a zavolejte hasiče.

- Potraviny před smažením pečlivě osušte a opatrně vložte do horkého oleje. Před smažením zkontrolujte, zda zmrazené potraviny zcela rozmrzly.
- Nezakrývejte nádobu, v níž zahříváte olej.
- Pánve a hrnce umísťujte tak, aby jejich rukojeti nebyly nad varnou deskou a nemohlo dojít k jejich spálení. Na desku neumísťujte nevyvážené a snadno překlápělné nádoby.
- Na zapnuté varné oblasti nepokládejte prázdné nádoby a hrnce. Mohly by se poškodit.
- Provoz varných oblastí naprázdno bez nádoby nebo hrnce může poškodit výrobek. Jakmile dovaříte, vypněte varné oblasti.
- Jelikož povrch výrobku může být horký, nepokládejte na něj plastové ani hliníkové nádoby. Jakékoli roztavené materiály z povrchu ihned odstraňte. Takové nádoby by neměly být používány k uchování potravin.
- Používejte pouze hrnce a nádoby s plochým dnem.
- Do hrnců a pánví vkládejte přiměřené množství potravin. Takto nebudete muset provádět zbytečné čištění z důvodu přetečení. Nepokládejte poklice hrnců nebo pánví na varné oblasti. Pokládejte hrnce do středu varné oblasti. Pokud chcete hrnce posunout na jinou varnou oblast, zvedněte je a postavte ho tam, neposunujte jím.

Výběr hrnce

- Sklokeramická deska je odolná proti horku a neohroží ji ani velké teplotní rozdíly.
- Sklokeramickou desku nepoužívejte k ukládání věcí ani jako krájecí prkénko.

- Používejte pouze hrnce a pánve se strojově upraveným dnem. Ostré okraje mohou způsobit poškrábání povrchu.

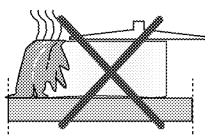

Rozlité potraviny mohou poškodit sklokeramickou desku a způsobit požár.

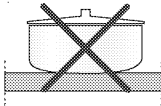

Nepoužívejte nádoby s konkávním nebo konvexním dnem.

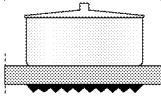

Používejte pouze hrnce a pánve s plochým dnem. Ty zajišťují snazší přenos tepla.

Pro indukční desky používejte pouze nádoby určené pro indukční vaření.

Test hrnce

K testování, zda je váš hrnec vhodný pro indukční desku či ne, použijte následující metody.

1. Váš hrnec je vhodný, pokud jeho dno udrží magnet.
2. Váš hrnec je vhodný, pokud "L" nejliskří, když ho postavíte na varnou oblast a zapnete desku.

Můžete použít ocelové, teflonové nebo hliníkové hrnce se speciálním magnetickým dnem, které nese značku nebo upozornění, že je tento hrnec vhodný pro indukční vaření. Skleněné a keramické nádoby, hrnce a nerezové nádoby s nemagnetickým hliníkovým dnem by neměly být používány.

Systém rozpoznávání hrnce

Při indukčním vaření je napájen pouze prostor pokrytý nádobou na příslušné varné oblasti. Dno nádoby je rozpoznáno systémem a automaticky se ohřívá pouze tento prostor. Vaření se zastaví, je-li vařící nádoba zvednuta během vaření z varné oblasti. Vybraná varná oblast a "L" symbol střídavě bliká.

Bezpečné používání

Nepoužívejte ohřev na vysokou teplotu, pokud používáte nepřilnavý (teflon) hrnec bez oleje nebo s velmi malým množstvím oleje.

Na varnou desku nepokládejte žádné kovové předměty jako vidličky, nože nebo poklice hrnců, mohou se ohřát. Nepoužívejte k vaření alobal. Nikdy nepokládejte na varnou oblast potraviny zabalené do alobalu.



Pokud je pod vaší varnou deskou trouba a běží, snímače desky mohou snížit stupeň vaření nebo troubu vypnout.



Pokud je varná deska v provozu, udržujte předměty s magnetickými prvky jako kreditní karty nebo kazety mimo dosah.

Volba varné oblasti vhodné pro nádobu

Velká varná oblast	Normální varná oblast	Malá varná oblast
<p>Ø 24 cm Ø 21 cm</p>	<p>Ø 18 cm</p>	<p>Ø 14,5 cm</p>
<p>Velká varná oblast</p> <ul style="list-style-type: none"> • Automaticky vyhovuje pánvi. • Ideálně šíří výkon. • Zajišťuje dokonalé šíření tepla. Používá se k přípravě pokrmů, jako jsou velké palačinky nebo velké ryby málo propečené nebo velmi málo propečené. 	<p>Normální varná oblast</p> <ul style="list-style-type: none"> • Automaticky vyhovuje pánvi. • Ideálně šíří výkon. • Zajišťuje dokonalé šíření tepla. Používá se na všechny druhy vaření. 	<p>Malá varná oblast</p> <ul style="list-style-type: none"> • Používá se pro pomalé vaření (omáčky, krémy) • Používá se pro přípravu malých množství nebo množství podle počtu osob.

Používání hrnců na varné oblasti se širokou plochou

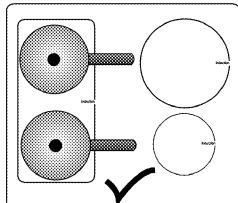

Varnou oblast se širokou plochou můžete používat na dvě poloviny odděleně jako zadní levou a zadní pravou varnou oblast.

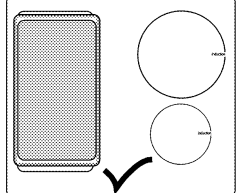

Varnou oblast se širokou plochou můžete používat pro velké hrnce.

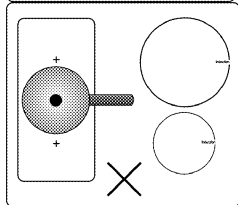

Váš hrnec musí zakrýt oba středy varné oblasti se širokou plochou. Nepoužívejte varnou oblast jinak.

Používání varných desek



NEBEZPEČÍ:

Nedovolte, aby cokoli padlo na varnou desku. I malé předměty, jako je slánka, mohou varnou desku poškodit.

Nepoužívejte prasklé varné desky. Těmito prasklinami může prosakovat voda a způsobit zkrat.

V případě jakéhokoli poškození na povrchu (např. viditelné praskliny) okamžitě vypněte zařízení, abyste snížili riziko zásahu elektrickým proudem.



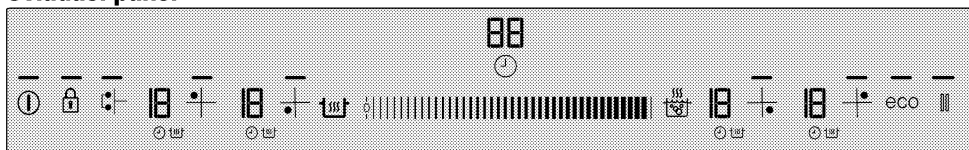









Ovládací panel



Specifikace



Oblast nastavení (pro hodnotu teploty a nastavení času)

-  Světlo označující, že příslušné tlačítko je v provozu
Tlačítko zapnout/vypnout
-  Tlačítko zámku tlačítek
-  Tlačítko zapnutí/vypnutí časovače
-  Tlačítko rychlého ohřívání / tlačítko zrychlení
-  Tlačítko udržování teploty
-  Tlačítko Stop
-  Tlačítko úsporného režimu
-  Tlačítko volby varné oblasti široké plochy
-  Tlačítko volby levé přední varné oblasti
-  Tlačítko volby levé zadní varné oblasti
-  Tlačítko volby pravé zadní varné oblasti
-  Tlačítko volby pravé přední varné oblasti

 Grafika a obrázky mají jen informativní účel. Aktuální displeje a funkce mohou být vrůzné podle typu vaší varné desky.

Displej varné oblasti

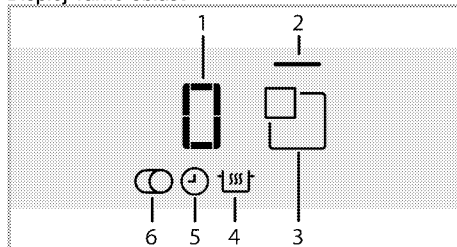

- 1 Ukazatel teploty (nastavení teploty 0 ... 19)
 - 2 Kontrolka varné oblasti
 - 3 Tlačítko volby varné oblasti
 - 4 Symbol (*) funkce udržování teploty
 - 5 Symbol časovače
 - 6 Symbol(*) volby dělených varných oblastí
- * Různý podle typu.

 Toto zařízení se ovládá dotykovým ovládacím panelem. Každou činnost, kterou provedete na dotykovém ovládacím panelem, potvrdí akustický signál.

 Ovládací panel udržujte vždy suchý a čistý. Vlhký a znečištěný povrch může způsobit potíže v provozu.

Zapnutí varné desky

1. Stiskněte "ⓘ" tlačítko na ovládacím panelu.

Kontrolka "ⓘ" tlačítka se rozsvítí. Varná deska je nyní připravena k použití.

 Pokud se do 20 sekund neprovede žádný úkon, varná deska se automaticky vrátí do pohotovostního režimu.

 Pokud jakékoli tlačítko (tlačítko "🔒") stisknete na delší dobu, výrobek se z bezpečnostních důvodů automaticky vypne.

Vypnutí varné desky.

1. Stiskněte "ⓘ" tlačítko na ovládacím panelu. Varná deska se vypne a vrátí se do pohotovostního režimu.

i "H" nebo "h", které se objeví na displeji varné oblasti po vypnutí varné desky, značí, že varná oblast je stále horká. Nedotýkejte se varných oblastí.

Ukazatel zbytkového tepla

"H" se zobrazí na displeji varné oblasti, což znamená, že deska je stále horká a lze ji použít k zachování určitého tepla pokrmu. Tento symbol se brzy změní na "h" a znamená méně horké.

i Přerušil-li se napájení, ukazatel zbytkového tepla se nerozsvítí a neupozorní uživatele na horké varné oblasti.

Zapnutí varných oblastí



1. Stisknutím tlačítka "⌚" zapněte varnou desku.
2. Stiskněte tlačítko volby varné oblasti, kterou chcete zapnout.

"0" se objeví na displeji varné oblasti a kontrolka příslušné varné oblasti se rozsvítí.

i Pokud se do 20 sekund neprovede žádný úkon, varná deska se automaticky vrátí do pohotovostního režimu.

Nastavení teploty

Dotykem na oblast nastavení nebo posunutím prstu přes tuto oblast nastavte teplotu na úroveň mezi "0" a "19".

Zapnutí varných oblastí:

Varnou oblast lze vypnout 3 různými způsoby:

1. **Zmírněním teploty na "0"**
Varnou oblast můžete vypnout zmírněním teploty na "0".
2. **Vypnutím časovače pro požadovanou varnou oblast**
Po vypršení času časovač vypne příslušnou varnou oblast. "0" nebo "00" se objeví na všech displejích. "⌚" symbol na displeji varné desky zmizí.
Po vypršení času zazní zvukový signál. Pro vypnutí zvukového signálu stiskněte jakékoli tlačítko na ovládacím panelu.
3. **Tisknutím symbolu příslušné varné oblasti po dobu 3 sekund.**
Tiskněte symbol varné oblasti, kterou chcete vypnout, po dobu přibližně 3 sekund.

Zapnutí varné oblasti se širokou plochou

1. Stisknutím tlačítka "⌚" zapněte varnou desku.
2. Stiskněte tlačítko volby varné oblasti široké plochy
» 0 se objeví vlevo vzadu na displeji varné oblasti a kontrolka varné oblasti se širokou plochou začne blikat.

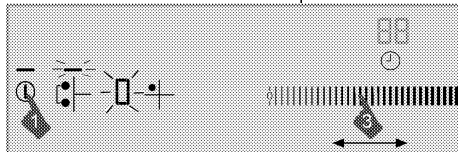

3. Dotykem na oblast nastavení nebo posunutím prstu přes tuto oblast nastavte teplotu na úroveň mezi 0 a 19.

» Varná plocha se spustí. Pokud zvolíte jinou varnou plochu nebo do 10 sekund neprovedete žádnou činnost, kontrolka varné oblasti se širokou plochou trvale svítí.

Zapínání varné oblasti se širokou plochou, zatímco je jedna nebo obě levé varné oblasti v provozu

Pokud jsou obě levé varné oblasti nebo jedna z nich v provozu, můžete kombinovat obě varné oblasti aktivací varné oblasti se širokou plochou. Můžete tedy používat širší varnou oblast se stejnými hodnotami.

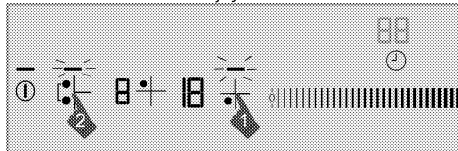

1. Zvolte jednu z levých varných oblastí, zatímco je jedna z levých varných oblastí nebo obě v provozu.
2. Stiskněte tlačítko volby varné oblasti široké plochy
» Hodnota teploty dříve zvolené varné oblasti se zobrazuje na displeji levé zadní varné oblasti a bliká kontrolka varné oblasti se širokou plochou.
» Kombinované varné oblasti jsou stále v provozu a zobrazuje se hodnota teploty a časovače (pokud je dostupný) levé oblasti, kterou jste zvolili. Hodnota levé varné oblasti, která nebyla zvolena před zkombinováním varné oblasti, se zruší.

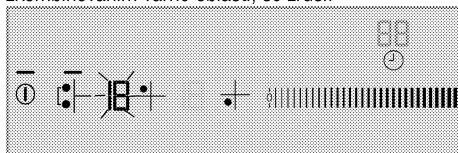

i Pokud stisknete jakékoli z tlačítek výběru levé varné oblasti, zatímco je aktivní varná oblast se širokou plochou, varné oblasti se oddělí a vypnou.

» Chcete-li později změnit hodnotu teploty, stiskněte tlačítko výběru varné oblasti se širokou plochou a aktivujte příslušnou varnou oblast. Upravte požadovanou hodnotu teploty v oblasti nastavování.

Vypnutí varné oblasti se širokou plochou

Varnou oblast se širokou plochou lze vypnout 4 různými způsoby:

1. Zmírněním teploty na "0"

Varnou oblast se širokou plochou můžete vypnout zmírněním teploty na "0".

2. Vypnutím časovače pro varnou oblast se širokou plochou

Po vypršení času časovač vypne varnou oblast se širokou plochou. 0 se zobrazí na displeji levé varné oblasti a na displeji časovače se zobrazí 00. Symbol "⌚" na displeji zadní levé varné oblasti zmizí.

3. Stiskem symbolu jakékoli z levých varných oblastí

Pokud stisknete symbol jakékoli levé varné oblasti, zatímco je aktivní varná oblast se širokou plochou, varné oblasti se oddělí a vypnou.

4. Tisknutím symbolu varné oblasti se širokou plochou po dobu 3 sekund.

Pokud stisknete symbol varné oblasti se širokou plochou na 3 sekundy, varná oblast se vypne

Funkce vysokého výkonu (posilovač)

Pro rychlejší ohřev můžete použít funkci posilovače. Tato funkce se však nedoporučuje na dlouhodobější vaření. Funkce posilovače nemusí být dostupná na všech varných plochách.

Přímá volba posilovače:

1. Stisknutím tlačítka "Ⓛ" zapněte varnou desku.
2. Zvolte vybranou varnou oblast dotykem tlačítek volby varné oblasti.
3. Stiskněte "⚡" tlačítko. Zvolená varná oblast bude fungovat na maximální výkon a na displeji varné oblasti se postupně rozsvítí 3 kontrolky. Když skončí čas posilovače, varná plocha se vypne.

Volba posilovače, zatímco je aktivní varná plocha:

1. Poté, co varná oblast byla v provozu na určitou úroveň nejméně 20 sekund, stiskněte tlačítko "⚡".



Varná oblast by měla být zapnuta na určitou úroveň po dobu alespoň 20 sekund.

2. Zvolená varná oblast bude fungovat na maximální výkon a na displeji varné oblasti se postupně rozsvítí 3 kontrolky. Po uplynutí doby posilovače se

varná oblast přepne na nastavenou teplotu a zobrazí se pouze zvolená hodnota teploty.

Předčasné vypnutí funkce posilovače:

Stiskem tlačítka "⏸" můžete posilovač kdykoli vypnout.

Rychlé ohřívání

Rychlé ohřívání je funkce, která usnadňuje vaření. Lze použít na krátkodobé rychlé ohřívání. Funkcí rychlého ohřívání jsou vybaveny všechny varné oblasti. Tuto funkci lze spustit tím, že nejprve nastavíte hladinu teploty.



Funkci rychlého ohřívání můžete nastavit do 20 sekund po zapnutí varné oblasti a po nastavení úrovně teploty.

Volba funkce rychlého ohřívání:

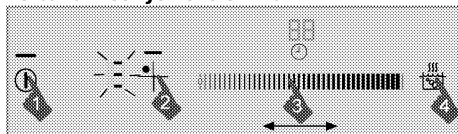

1. Stisknutím tlačítka "Ⓛ" zapněte varnou desku.
2. Zvolte vybranou varnou oblast dotykem tlačítek volby varné oblasti.
3. Nastavte požadovanou úroveň teploty dotykem na oblast nastavení nebo posunutím prstu přes tuto oblast.
4. Stiskněte "⚡" tlačítko. Varná oblast, kterou jste zvolili, bude po určitou dobu fungovat na vysoký výkon (viz následující tabulka). Na displeji varné oblasti se postupně objeví 3 kontrolky a nastavená teplota.
5. Po uplynutí doby rychlého ohřívání se varná oblast přepne na nastavenou teplotu a zobrazí se pouze zvolená hodnota teploty.

Tabulka: Časy provozu rychlého ohřívání

Teplota	Limit doby provozu - sekunda
0	0
1	10
2	10
3	20
4	30
5	40
6	47
7	56
8	65
9	75
10	85
11	85

12	25
13	25
14	35
15	35
16	45
17	45
18	10
19	10

Vypínání funkce rychlého ohřívání:

Stiskněte "⏏" tlačítko pro vypnutí funkce rychlého ohřívání, kdykoli potřebujete.

Zámek pro čištění

Zámek pro čištění brání v provozu všech tlačítek na ovládacím panelu po dobu 20 sekund, aby umožnil uživateli provést krátké čištění během provozu varné desky.

Zapnutí zámku pro čištění

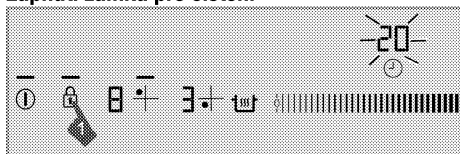

1. Je-li varná deska v režimu zapnuto, stiskněte a držte "🔒" tlačítko, dokud **jediný zvuk signálu** zní. Kontrolka zámku pro čištění se rozsvítí a displej hodin varné desky začne odpočítávat od 20. Žádné z tlačítek na ovládacím panelu nebude po tuto dobu v provozu kromě "Ⓜ" tlačítka.

Vypnutí zámku pro čištění

Pro vypnutí zámku pro čištění nemusíte tisknout žádné tlačítko. Varná deska vydá po uplynutí 20 sekund zvukový signál, kontrolka zámku tlačítek zhasne a zámek pro čištění se automaticky vypne.

Dětský zámek

Je-li varná deska v pohotovostním režimu, můžete pomocí dětského zámku varnou desku ochránit a zabránit dětem, aby nezapnuly varné oblasti. Dětský zámek může být zapnut nebo vypnut jen v pohotovostním režimu.

Zapnutí dětského zámku

1. Je-li varná deska v pohotovostním režimu, stiskněte a držte "🔒" tlačítko, dokud slyšíte **dva zvuky signálu**.

Dětský zámek se zapne a kontrolka "🔒" tlačítka zhasne.



Pokud se stiskne jakékoli tlačítko v době, kdy je dětský zámek v provozu, kontrolka "🔒" tlačítka bliká.

Vypnutí dětského zámku

1. Je-li dětský zámek v provozu, stiskněte a držte "🔒" tlačítko, dokud slyšíte **jediný zvuk signálu**.

» Dětský zámek se vypne a kontrolka "🔒" tlačítka zhasne.

Zámek tlačítek

Aby omylem nedošlo ke změně funkcí během provozu varné desky, **můžete zapnout zámek tlačítek**.

Aktivace zámku

1. Pro zamknutí ovládacího panelu stiskněte a držte "🔒" tlačítko po dlouhou dobu.

Nejprve zazní pouze jeden zvuk signálu. V tom případě je vaše varná deska přepnuta na **zámek pro čištění**. **Poté stále tiskněte, aniž byste zvedli prst, dokud neuslyšíte dva zvuky signálu za sebou.**

Následně se kontrolka "🔒" tlačítka rozsvítí a všechny varné oblasti se zamknou.



Zámek tlačítek lze zapnout pouze v **provozním režimu**. Je-li zámek tlačítek zapnut, funguje pouze "Ⓜ" tlačítko. Dotknete-li se jakéhokoli

jiného tlačítka, kontrolka "🔒" tlačítka se rozsvítí, aby oznámila, že zámek tlačítek je v provozu.

Vypnete-li varnou desku, když jsou tlačítka zamčena, zámek tlačítek musí být vypnut, abyste mohli varnou desku opět zapnout.

Deaktivace zámku

1. Tiskněte "🔒" tlačítko po dobu 2 sekund. Operace bude potvrzena zvukovým signálem.

Kontrolka "🔒" tlačítka zhasne a ovládací panel je odemčen.





Funkce časovače

Tato funkce vám usnadní vaření. Nebudete muset hlídat troubu po celou dobu vaření. Varná oblast se automaticky vypne po vypršení vámi zvolené doby.

Zapnutí časovače

1. Stisknutím tlačítka "⌚" zapnete varnou desku.
2. Zvolte vybranou varnou oblast dotykem tlačítek volby varné oblasti.
3. Nastavte požadovanou úroveň teploty dotykem na oblast nastavení nebo posunutím prstu přes tuto oblast.

4. Stiskněte "⌚" tlačítko pro zapnutí časovače. "00" se objeví na displeji časovače a "⌚" symbol začne blikat na displeji varné oblasti.
5. Nastavte požadovanou dobu dotykem na oblast nastavení nebo posunutím prstu přes tuto oblast. Pouchité době blikání "⌚" symbol svítí trvale. Trvalé svícení "⌚" symbolu značí, že funkce je zapnuta.

	Časovač lze nastavit pouze pro varné oblasti, které jsou již v provozu.
	Opakujte výše zmíněný postup pro ostatní varné oblasti, u kterých si přejete nastavit časovač.
	Časovač nelze nastavit, pokud není zvolena varná oblast a teplota varné oblasti.
	Jakmile je časovač zapnut, na displeji se zobrazí pouze nastavený čas vybrané varné oblasti.

Vypnutí časovače

Po uplnutí nastaveného času se varná deska automaticky vypne a výšle zvukovou výstrahu. Pro zastavení zvukové výstrahy stiskněte jakékoli tlačítko.

Vypnutí časovačů dřive

Vypnete-li časovač dřive, varná deska bude pokračovat v provozu na nastavenou teplotu, dokud nebude vypnuta.

Časovač lze vypnout dvěma způsoby

1-Vypnutím časovače snížením jeho hodnoty na "00" :

1. Zvolte varnou oblast, kterou chcete vypnout.
2. Stiskněte "⌚" tlačítko pro volbu časovače příslušné varné oblasti.
3. Snižujte hodnotu dotykem na oblast nastavení nebo posunutím prstu přes tuto oblast, dokud se na displeji časovače neobjeví "00".

"⌚" symbol určitou dobu bliká na displeji varné oblasti a pak se vypne zcela a časovač je vypnut.

2-Vypnutí časovače tisknutím tlačítka časovače po dobu 3 sekund:

1. Zvolte varnou oblast, kterou chcete vypnout.
2. Stiskněte "⌚" tlačítko pro volbu časovače příslušné varné oblasti.
3. Tiskněte "⌚" tlačítko přibližně 3 sekundy.

"⌚" symbol určitou dobu bliká na displeji varné oblasti a pak se vypne zcela a časovač je vypnut.

Funkce udržování teploty (pokud existuje)

Díky této funkci můžete udržovat jídlo teplé poté, co jste dovařili. Funkce udržování teploty může být použita dvěma různými způsoby: s a bez nastavení časovače.

Nastavení funkce udržování teploty bez nastavení časovače

1. Zvolte varnou oblast, která byla nastavena na určitou teplotu a kterou chcete použít pro udržování teploty.
2. Stiskněte "⌚" a "u" tlačítko pro zapnutí funkce udržování teploty pro příslušnou varnou oblast.

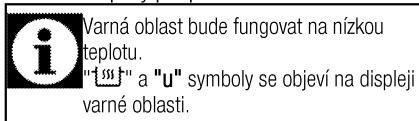

Nastavení funkce udržování teploty s nastavením časovače

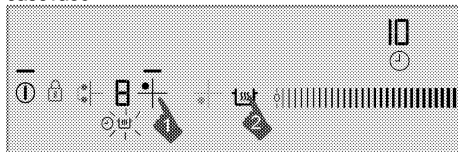

1. Zvolte požadovanou varnou oblast, pro niž byla nastavena teplota i časovač a kterou si přejete použít s funkcí udržování tepla.
2. Stiskněte "⌚" a "u" tlačítko pro zapnutí funkce udržování teploty pro příslušnou varnou oblast.

"⌚" symbol se objeví na displeji varné oblasti.

Varná oblast bude pokračovat v provozu při nastavené teplotě po nastavenou dobu. Po vypršení času se přepne na funkce udržování teploty a začne fungovat při nízké teplotě. "u" symbol se objeví na displeji varné oblasti.

Vypnutí funkce udržování teploty

1. Pokud je zapnut časovač, zvolte varnou oblast, pro niž je zapnuta funkce udržování teploty.

Stiskněte "⌚" a "u" tlačítko pro vypnutí funkce udržování teploty.

Varná oblast bude pokračovat v provozu v souladu s předchozím nastavením času a teploty.

2. Pokud je vypnut časovač, zvolte varnou oblast, pro niž je zapnuta funkce udržování teploty. Pro vypnutí funkce udržování teploty nastavte požadovanou teplotu dotykem na oblast nastavení nebo posunutím prstu přes ni.

Varná oblast bude pokračovat v provozu při nové teplotě, kterou jste nastavili.

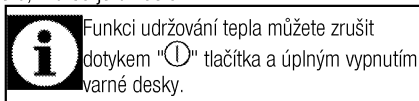

Funkce Stop

Použitím této funkce můžete na jistou dobu zastavit všechny funkce varné desky, které jsou v provozu (**kromě časovače**).

 Pokud je pro některou varnou oblast nastaven časovač, bude fungovat i během zastavení.

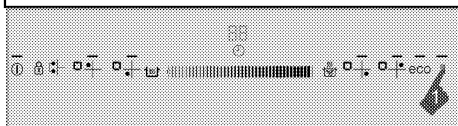

1. Stiskněte "|||" tlačítko během provozu varné desky. Přeruší se provoz všech aktivovaných varných zón.
2. Stiskněte "|||" tlačítko znovu pro opětovné spuštění všech zastavených varných oblastí s předchozími nastaveními.

Režim Eco

Pomocí této funkce můžete přepnout všechny varné oblasti na nižší úroveň.

 Úsporný režim může být zapnut pouze u aktivních varných oblastí.

1. Stiskněte "eco" tlačítko během provozu varné oblasti.
- » Aktivní varná oblast se přepne na úsporný režim a její úroveň klesne o polovinu.

Bezpečné a účinné použití oblastí indukčního vaření

Zásady používání: Indukční varná deska zahřívá přímo kuchyňské nádobí. Proto má ve srovnání s jinými typy varných desek četné výhody. Funguje účinněji a povrch varné desky se nezahřívá.

Indukční deska je vybavena dokonalejšími bezpečnostními systémy, které zajišťují maximální bezpečnost při použití.

 Vaše varná deska může být vybavena indukčními varnými oblastmi o průměru 145, 180, 210 a 280 mm podle typu. S výhodou indukce každá varná oblast rozpozná průměr každé nádoby, která je na ni postavena. Energie vzniká pouze tam, kde se nádoba dotýká varné oblasti, a tak dochází k minimální spotřebě energie.

Doba provozu je omezena.

Ovladač varné desky je vybaven limitem doby provozu. Je-li některá z varných oblastí ponechána v provozu, po určité době se automaticky vypne (viz Tabulka-1). Pokud je k varné oblasti přiřazen časovač, displej časovače se také později vypne.

Limit doby provozu závisí na nastavení zvolené teploty. Při této teplotě probíhá maximální doba provozu. Varnou oblast lze znovu spustit poté, co se automaticky vypne, jak je popsáno výše.

Tabulka-1: Doba provozu je omezena

Teplota	Limit doby provozu - hodina
0	0
1	6
2	6
3	5
4	5
5	4
6	4
7	3
8	3
9	2,5
10	2,5
11	2
12	2
13	1,5
14	1,5
15	1
16	1
17	0,5
18	0,5
19	0,5
Funkce vysokého výkonu (posilovač)	10 minut

Ochrana proti přehřátí

Vaše varná deska je vybavena snímači zajišťujícími ochranu proti přehřátí. V případě přehřátí může být pozorováno následující:

- Aktivní varná oblast může být vypnuta.
- Vybraná úroveň může poklesnout. Tento stav však není vidět na ukazateli.

Bezpečnostní systém proti přetečení

Vaše deska je vybavena bezpečnostním systémem proti přetečení. Pokud dojde k přetečení, které znečistí ovládací panel, systém ihned přeruší napájení a vypne varnou desku. Během této doby na displeji svítí výstraha "E".

Upřesnit nastavení výkonu

Indukční deska reaguje ihned na příkazy, je to jedna z jejích výhod. Nastavení výkonu změní velmi rychle. Tak můžete zabránit pokrmům (voda, mléko) v přetečení, dokonce i když skoro přetékají.

Hlučný provoz

Z indukční varné desky může vycházet hluk. Tyto zvuky jsou normální a patří k indukčnímu vaření.

- Hluk roste při vyšších teplotách.
- Hluk může způsobovat litina použitá na nádobí.
- Při nízkých teplotách se může ozývat pravidelný zvuk zapínání/vypínání způsobený provozem.
- Hluk může vzniknout při zahřívání prázdného hrnce. Hluk utichne, jakmile přidáte vodu nebo jídlo.
- Můžete slyšet hluk ventilátoru, který ochlazuje elektrický systém.

Kódy chyb / varovné zprávy a příčiny chyb

Tabulka-2:

Příčina chyby	Ukazatel	Displej
Došlo ke stisknutí dvou či více tlačítek nebo se na tlačítka něco vylilo.	"E" symbol bliká	Displej varné oblast
Varná deska přehřátá	"H" symbol bliká	Displej varné oblast
Na oblasti není žádná správná nádoba.	"L" symbol svítí	Displej varné oblast
Chyba hardwaru dotykového ovládání.	"Fx**" symbol svítí	Displej časovače
Chyba hardwaru indukce.	"Ex**" symbol svítí	Displej varné oblast
Chyba citlivosti dotykového tlačítka	"F2" symbol svítí	Displej časovače
Chyba komunikace v dotykovém ovládání.	"F3" symbol svítí	Displej časovače
Chyba hardwaru indukce.	"Ex**" symbol bliká	Displej varné oblast
x**: "1,2,...,9"		



Další informace o chybových zprávách, které se mohou objevit na dotykovém panelu, najdete v tabulce-2. Pokud se zprávy "Fx" a "Ex" trvale zobrazují, kontaktujte autorizovaný servis.



Pokud je povrch dotykového ovládacího panelu silně zapařený, celý ovládací systém se může vypnout a signalizovat chybu "E". Jsou slyšet zvukové signály.



Udržujte povrch dotykového ovládacího panelu čistý. Může být zaznamenán chybný provoz.

6 Údržba a péče

Obecné informace

Životnost výrobku se prodlouží a případné problémy se omezí, pokud je výrobek pravidelně čištěn.



NEBEZPEČÍ:

Odpojte zařízení od napájení, než začnete s údržbou a čištěním.

Hrozí riziko zásahu elektrickým proudem!



NEBEZPEČÍ:

Před čištěním nechte přístroj vychladnout. Horké povrchy mohou způsobovat popáleniny!

- Výrobek po každém použití pečlivě vyčistěte. Takto snadněji odstraníte nečistoty z pečení, které se takto nebudou při příštím použití přístroje dále připalovat.
- Pro čištění přístroje nejsou potřeba žádná zvláštní čisticí prostředky. Výrobek omyjte vodou s mycím přípravkem a hadříkem nebo houbou a osušte ji suchým hadrem.
- Vždy zkontrolujte, zda byla jakákoli zbylá kapalina po čištění pečlivě očištěna a případná vylitá kapalina vysušena.
- K čištění nerezových ploch a rukojeti nepoužívejte čisticí prostředky obsahující kyselinu nebo chlorid. K očištění těchto částí použijte měkký hadřík s tekutým rozpouštědlem (ne brusným) a dávejte pozor, abyste čistili jedním směrem.



Povrch se může poškodit vlivem některých saponátů nebo čisticích materiálů. Nepoužívejte agresivní saponáty, čisticí prášek/mléko ani ostré předměty při čištění.



Na čištění spotřebiče nepoužívejte parní čističe, mohlo by dojít k zásahu elektrickým proudem.

Čištění varné desky.

Sklokeramické povrchy

Povrch sklokeramické desky otřete hadrem namočeným do studené vody, aby se odstranily zbytky čističe. Osušte měkkým suchým hadrem. Zbytky čisticího prostředku by mohly poničit sklokeramickou desku při jejím příštím použití.

Dried residues on the glass ceramic surface should under no circumstances be scraped with hook blades, steel wool or similar tools.

Vápenaté usazeniny (žluté skvrny) odstraňte malým množstvím odstraňovače vodního kamene, jako například octem nebo citronovou šťávou. Můžete rovněž použít i vhodné komerčně dostupné produkty. Pokud je povrch silně znečištěn, naneste čisticí houbou a vyčkejte, dokud se nevsákne. Poté vyčistěte povrch desky vlhkým hadrem.



Potravinové nátěry na bázi cukru, jako je hustý krém nebo sirup, je nutno ihned setřít a nečekat, až povrch vychladne. Jinak může být sklokeramická deska nevratně poškozena.

Časem může barva nátěru nebo na jiných plochách mírně vyblednout. To nemá vliv na fungování výrobku. Blednutí barev a skvrny na sklokeramické desce jsou normálním jevem, ne vadou.

7 Odstraňování potíží

Během vaření se objevují kapky vody.

- Pára, která během vaření uniká, může kondenzovat a vytvářet kapky vody, když se dostane na studené povrchy výrobku. >>> *Nejde o závadu.*

Při zahřívání a ochlazování výrobek vydává kovový zvuk.

- Když se zahřejí kovové součástky, mohou se rozpínat a způsobovat hluk. >>> *Nejde o závadu.*

Výrobek nehrčeje.

- Hlavní pojistka je vadná nebo uvolněná. >>> *Zkontrolujte pojistky v pojistkové skříni. Pokud je to nutné, vyměňte je nebo znovu aktivujte.*
- Výrobek není zapojen do (uzemněné) zásuvky. >>> *Zkontrolujte zapojení zástrčky.*
- Pokud se displej nerozsvítí, když varnou desku znovu zapnete. >>> *Odpojte spotřebič u přerušovače. Počkejte 20 sekund a znovu jej zapojte.*
- Je aktivní ochrana proti přehřátí. >>> *Počkejte, až deska vychladne.*
- Hrncel není vhodný. >>> *Zkontrolujte hrncel.*

"|_|" symbol se objeví na displeji varné zóny.

- Neumístili jste hrncel na aktivní varnou zónu. >>> *Zkontrolujte, zda je na varné zóně hrncel.*
- Váš hrncel není vhodný pro indukční vaření. >>> *Zkontrolujte, zda je váš hrncel vhodný pro indukční desku.*
- Hrncel není uprostřed nebo dno hrnce není dostatečně široké na varnou zónu. >>> *Zvolte dostatečně široký hrncel a postavte jej do středu varné zóny.*
- Varná zóna nebo hrncel se přehřívají. >>> *Počkejte, až vychladnou.*

Zvolená varná zóna se během provozu náhle vypne.

- Možná uplynula doba vaření pro zvolenou varnou zónu. >>> *Můžete nastavit nový čas nebo dokončit vaření.*
- Je aktivní ochrana proti přehřátí. >>> *Počkejte, až deska vychladne.*
- Ovládací panel zakrývá nějaký předmět. >>> *Sejměte předmět z panelu.*

Hrncel se nezahřívá, i když je varná zóna zapnutá.

- Váš hrncel není vhodný pro indukční vaření. >>> *Zkontrolujte, zda je váš hrncel vhodný pro indukční desku.*
- Hrncel není uprostřed nebo dno hrnce není dostatečně široké na varnou zónu. >>> *Zvolte dostatečně široký hrncel a postavte jej do středu varné zóny.*

Chladicí ventilátor je stále zapnutý, i když byl varný panel vypnut.

- Nejde o závadu. Chladicí ventilátor bude stále zapnutý, dokud elektronika ve varném panelu nezchladne na vhodnou teplotu.



Pokud nemůžete odstranit poruchu ani poté, co jste postupovali podle pokynů obsažených v této části, obraťte se na autorizovaného servisního pracovníka nebo prodejce, u něhož jste výrobek zakoupili. Nikdy se nepokoušejte opravovat vadný výrobek sami.

ZÁKAZNICKÉ CENTRUM BEKO

BEKO Spolka Akcyjna, org. sl. Lužná 716/2, 160 00 Praha 6 – Vokovice

7 dní v týdnu od 8:00 do 18:00

pomůže vyřešit záruční, případně pozáruční opravy výrobků BEKO

kontakt	220 105 371
	800 350 333
e-mail	zakaznickecentrum@bekosa.cz
Objednávka opravy spotřebiče online	www.bekocr.cz
5 LET ZÁRUKY – podmínky a registrace online	www.bekocr.cz

ZÁRUČNÍ PODMÍNKY ČR

a) Platný a čitelný prodejní doklad, který obsahuje datum prodeje, model spotřebiče a označení prodejce opravňuje uživatele využít záruku na výrobek v souladu s ustanoveními Občanského zákoníku, v platném znění.

b) Není-li stanoveno jinak, je záruční doba na výrobek 24 měsíců. Začíná plynout ode dne převzetí věci kupujícím vyjma případu, kdy je nutné uvedení do provozu oprávněnou firmou. V tom případě začne záruční doba plynout ode dne uvedení výrobku do provozu.

Výrobky vyžadující odborné zapojení: plynové a kombinované sporáky a varné desky, dále všechny spotřebiče, které nejsou vybaveny přívodním elektrickým kabelem zakončeným vidlicí. Zapojení spotřebiče je službou hrazenou zákazníkem. Dovozece nezodpovídá za poškození vzniklé chybou instalací a chybným zapojením výrobku.

c) Záruka vyplývající z těchto záručních podmínek může být uplatněna pouze na území České republiky a týká se pouze a výhradně spotřebičů dovezených do ČR prostřednictvím naší společnosti, BEKO Spolka Akcyjna, org. sl. Lužná 716/2, 160 00 Praha 6 – Vokovice, která je oficiálním zastoupením značky BEKO pro Českou republiku.

d) Záruka je poskytována kupujícímu (konečnému spotřebiteli) v souladu se zákonem č. 634/1992 Sb., o ochraně spotřebitele v platném znění, na výrobek sloužící běžnému používání v domácnosti. Výrobek není určen k průmyslovému použití a poskytování služeb. Spotřebiče, které nejsou používány v domácnosti, nejsou předmětem záruky (hotelová a restaurační zařízení, školská zařízení, úklidové firmy, atd...)

e) Práva ze zodpovědnosti za vady výrobku se uplatňují u prodávajícího. Záruční oprava se vztahuje výhradně na závady, které vzniknou v době platnosti záruční lhůty a to výrobní vadou. Takto vzniklé závady je oprávněn odstranit pouze autorizovaný servis.

O odstranění vad výrobku v záruční lhůtě je kupující oprávněn požádat prodejce nebo Zákaznické centrum BEKO tel: 220 105 371 (800 350 333) http://www.bekocr.cz/oprava_spotrebice.

f) Zákazník musí při objednání opravy nahlásit datum prodeje, model spotřebiče, výrobní a produktové číslo, které se nachází na výrobním štítku každého spotřebiče. Bez nahlášení těchto údajů nebude moci být požadavek zákazníka na bezplatnou opravu vyřešen. Zákazník je také dále povinen poskytnout autorizovanému servisu součinnost potřebnou k ověření existence případně odstranění reklamované vady.

g) Při návštěvě servisního technika kupující prokáže existenci záruky předložením čitelného prodejního dokladu nebo certifikátu 5 let záruky BEKO. Po provedení záruční opravy jsou autorizovaná servisní střediska nebo prodávající povinni vydat kupujícímu čitelnou kopii opravního listu nebo doklad o uplatnění práva záruky a době trvání opravy. Po dobu záruky je kupující povinen uschovat veškeré doklady související s koupí a servisem výrobku. Opravní list slouží k prokazování práv kupujícího, proto je ve vlastním zájmu kupujícího si zkontrolovat před podpisem veškeré údaje. Záruční lhůta se v případech, kdy závada znemožnila používání výrobku, prodlužuje o dobu, kdy kupující uplatnil nárok na záruční opravu u autorizovaného střediska až do dne převzetí opraveného výrobku.

h) Výrobek musí být instalován a provozován podle návodu k obsluze a platných norem. Funkce chladniček, mrazniček a jiných kombinací je zaručena při okolní teplotě od +10°C do +32°C.

i) Touto zárukou nejsou dotčena práva kupujícího, která se ke koupi věci váží podle zvláštních právních předpisů.

j) Společnost BEKO Spolka Akcyjna, org. sl. Lužná 716/2, 160 00 Praha 6 – Vokovice nabízí spotřebitelům na vybrané modely prodlouženou záruku v celkové délce trvání 5 let. Předmětem této nadstandardní záruky je bezplatné odstraňování výrobních vad po dobu následujících 36 měsíců od skončení zákonné dvouleté záruční lhůty. Podmínkou získání certifikátu prodloužené záruky je splnění veškerých podmínek uvedených na www.bekocr.cz. O odstranění vad výrobku v prodloužené záruční lhůtě je kupující oprávněn požádat Zákaznické centrum BEKO tel: 220 105 371 (800 350 333) http://www.bekocr.cz/oprava_spotrebice.

Při opravě v rámci prodloužené záruky je uživatel povinen autorizovanému servisu předložit platný certifikát prodloužené záruky a prodejní doklad.

V době trvání prodloužené záruky bude oprávněná reklamacie řešena opravou nebo dodáním náhradního dílu. V případě neodstranitelné vady zajistí dovozce přímo u zákazníka výměnu výrobku za nový. Nárok na výměnu uplatňuje zákazník po zaslání všech potřebných dokladů /platný certifikát, doklad o zakoupení, vyjádření servisního technika/ na e-mail: reklamacie@bekosa.cz nebo poštou na adresu BEKO Spolka Akcyjna, org. sl. Lužná 716/2, 160 00 Praha 6 – Vokovice. Spotřebitel nemá právo v průběhu prodloužené záruky na vrácení kupní částky. Uplatnění práva na bezplatné odstraňování výrobních vad podléhá zde uvedeným všeobecným záručním podmínkám.

Právo na uplatnění záruky zaniká pokud:

- není výrobek používán v souladu s návodem
- došlo k mechanickému poškození výrobku cizím zaviněním, při nesprávné údržbě nebo jiným zanedbáním péče o výrobek
- byl na výrobku proveden neodborný zásah neoprávněnou osobou
- plynové spotřebiče nebo spotřebiče s napájením 400V nebyly uvedeny do provozu odbornou firmou
- došlo k mechanickému poškození při přepravě
- je vada způsobená vnějšími podmínkami, jako jsou např. poruchy v elektrické síti nebo vadná bytová instalace, nevhodnými provozními podmínkami, poškození živlem
- je výrobek vadný z důvodu použití neoriginálního příslušenství a náhradních dílů
- kuchyňská linka, do které je výrobek zabudovaný, nespĺňuje technické parametry
- záruka se dále nevztahuje na preventivní údržbu popsanou v návodu k obsluze, popřípadě závady způsobené nevhodnou manipulací, na opotřebením vzniklé běžným používáním, mechanické poškození skleněných a plastových komponentů
- záruka se nevztahuje na návštěvu technika za účelem poradenství, preventivní kontrolu stavu spotřebiče, výměnu náhradního dílu, který nevyžaduje odborný zásah, záměna směru otevírání dveří chladniček

Vstavaná platňa sporáka

Používateľská príručka

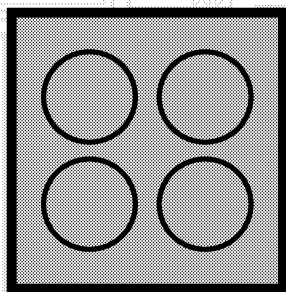

SK

beko

Túto príručku si prečítajte ako prvú!

Vážený zákazník,

Ďakujeme, že ste si vybrali výrobok Beko. Dúfame, že sa dočkáte tých najlepších výsledkov od výrobku, vyrobeného vo vysokej kvalite a s najmodernejšími technológiami. Preto vám odporúčame, aby ste si túto používateľskú príručku a iné sprievodné dokumenty prečítali pred použitím výrobku celé a aby ste si ich odložili pre referenciu v budúcnosti. Ak rúru prevediete na inú osobu, dajte tejto osobe aj užívateľskú príručku. Riadte sa všetkými varovaniami a informáciami užívateľskej príručky.

Pamätajte si, že táto užívateľská príručka sa môže vzťahovať aj na niektoré ďalšie modely. Rozdiely medzi modelmi sú v príručke presne vymedzené.

Vysvetlivky k symbolom

V celej užívateľskej príručke sa používajú nasledujúce symboly:



Dôležité informácie alebo užitočné tipy pre používanie.



Výstrahy pred nebezpečnými situáciami týkajúce sa ohrozenia života a majetku.



Výstrahy pred zásahom elektrickým prúdom.



Výstrahy pred nebezpečenstvom požiaru.



Výstrahy pred horúcimi povrchmi.



Arçelik A.Ş.
Karaağaç caddesi No:2-6
34445 Sütlüce/Istanbul/TURKEY
Made in TURKEY

p

1 Dôležité pokyny týkajúce sa bezpečnosti a životného prostredia

Všeobecná bezpečnosť 4
 Elektrická bezpečnosť 4
 Bezpečnosť produktu 5
 Zamýšľané použitie 6
 Bezpečnosť detí 6
 Likvidácia starého výrobku 7
 Likvidácia obalového materiálu 7

2 Všeobecné informácie **8**

Prehľad 8
 Technické parametre 8

3 Montáž **9**

Pred montážou 9
 Montáž a pripojenie 10
 Budúca preprava 12

4 Prípravy **13**

Tipy na šetrenie energiou 13
 Prvé použitie 13
 Prvé čistenie výrobku 13

5 Používanie platne **14**

O/Všeobecné informácie o varení 14
 Používanie platní 15
 Ovládací panel 16

6 Údržba a starostlivosť **23**

Všeobecné informácie 23
 Čistenie platne 23

7 Riešenie problémov **24**

1 Dôležité pokyny týkajúce sa bezpečnosti a životného prostredia

Táto časť obsahuje bezpečnostné pokyny, ktoré vám pomôžu predísť riziku zranenia a poškodenia majetku. Porušenie týchto pokynov môže viesť k zrušeniu záruky.

Všeobecná bezpečnosť

- Tento spotrebič nesmie byť používaný deťmi vo veku menej ako 8 rokov a osobami so zníženými fyzickými, zmyslovými alebo duševnými schopnosťami alebo osobami s nedostatkom skúseností a znalostí, ak nie sú pod dozorom zodpovednej osoby alebo ak nedostanú pokyny týkajúce sa bezpečného používania spotrebiča alebo nerozumejú možným rizikám. Deti sa so spotrebičom nesmú hrať. Čistenie a užívateľská údržba stroja nesmie byť vykonávaná deťmi bez dozoru.
- Montáž a opravu musia vždy vykonávať autorizovaní servisní technici. Výrobca nebude zodpovedný za škody, ktoré majú pôvod v postupoch, ktoré vykonajú neoprávnené osoby a môže to mať za následok zrušenie záruky. Pred montážou si pozorne prečítajte tieto pokyny.
- Ak je výrobok chybný alebo ak má akékoľvek viditeľné poškodenie, nepoužívajte ho.

- Po každom použití skontrolujte, či je funkčný gombík vypnutý.

Elektrická bezpečnosť

- Ak má produkt poruchu, nemal by sa obsluhovať, kým ho neopraví autorizovaný servisný technik. Hrozí riziko zásahu elektrickým prúdom!
- Len pripojte výrobok k uzemnenej zásuvke/sieti s napätím a ochranou ako je to uvedené v časti „Technické špecifikácie“. Ak používate výrobok s transformátorom alebo bez neho, montáž uzemnenia prenechajte na kvalifikovaného elektrikára. Naša spoločnosť nebude niesť zodpovednosť za žiadne problémy spôsobené neuzemnením v súlade s miestnymi predpismi.
- Výrobok nikdy neumývajte rozptýlením alebo nalievaním vody naň! Hrozí riziko zásahu elektrickým prúdom!
- Výrobok sa počas montáže, údržby a postupov čistenia a opravy musí odpojiť.
- Ak je kábel sieťového pripojenia pre výrobok poškodený, musí ho vymeniť výrobca, jeho servisný agent alebo podobne kvalifikovaná osoba, aby sa predišlo rizikám.

- Zariadenie sa musí namontovať tak, aby sa úplne mohlo odpojiť od siete. Oddelenie sa musí zabezpečiť buď sieťovou zástrčkou alebo spínačom zabudovaným do pevnej elektrickej inštalácie v súlade s montážnymi predpismi.
- Všetky práce na elektrických zariadeniach a systémoch by mali vykonávať iba autorizovaní kvalifikovaní odborníci.
- V prípade akéhokoľvek poškodenia vypnite prístroj a odpojte ho od sieťového zdroja. Aby ste tak urobili, vypnite poistky v domácnosti.
- Uistite sa, že menovitý výkon hodnota poistky je kompatibilný s výrobkom.

Bezpečnosť produktu

- Spotrebič a jeho prístupné časti sa môžu počas používania veľmi zohriať. Dávajte pozor, aby ste sa nedotkli výhrevných prvkov. Deti vo veku do 8 rokov udržiavajte mimo dosah, okrem prípadu, že na ne neustále dozeráte.
- Výrobok nikdy nepoužívajte v prípade, keď máte ovplyvnený úsudok alebo koordináciu po požití alkoholu a/alebo liekov.
- Ak v riadoch používate alkoholické nápoje, dávajte pozor. Alkohol sa pri vysokých teplotách vyparuje a môže spôsobiť požiar, pretože sa môže vznietiť, ak príde do styku s horúcimi povrchmi.
- Nekladte žiadne horľavé látky do blízkosti produktu, pretože bočné strany sa počas používania zohrejú.
- Nezakrývajte žiadny z vetracích otvorov.
- Na čistenie zariadenia nepoužívajte parné čističe, pretože by to mohlo spôsobiť zásah elektrickým prúdom.
- Varenie na platni s tukom alebo olejom môže byť bez dozoru nebezpečné alebo môže spôsobiť požiar. NIKDY sa nepokúšajte uhasiť oheň vodou, ale spotrebič vypnite a potom oheň prikryte, napr. s pokrievkou alebo hasiacim rúškom.
- Nebezpečenstvo ohňa: Na varnom povrchu neskladujte žiadne predmety.
- Ak je povrch prasknutý, vypnite spotrebič, aby ste zabránili elektrickému šoku.
- Po použití, vypnite platňu pomocou jej ovládacieho gombíka a nespoliehajte sa na detektor panvice.
- Kovové objekty ako sú nože, vidličky, lyžice a pokrievky by nemali byť umiestňované na povrch platne, keďže sa môžu zohriať.

- Tento spotrebič sa nemá obsluhovať pomocou externého časovača ani samostatného diaľkového ovládania.
- Pohyb platne môže byť spôsobený tlakom výparov, ktorý vznikol kvôli vlhkosti na povrchu platne alebo v spodnej časti nádoby. Preto sa ubezpečte, že povrch rúry a dolné časti nádob sú vždy suché.
- Varné platne vašej rúry sú vybavené «Indukčnou» technológiou. Vašu indukčnú platňu, ktorá poskytuje úsporu času a peňazí, musíte používať s hrncami, ktoré sú vhodné pre indukčné varenie, pretože v opačnom prípade nebudú varné platne fungovať. Pozrite si časť. *0/Všeobecné informácie o varení, strana 14*, výber hrncov.
- Indukčné platne vytvárajú magnetické pole, ktoré môže mať negatívny dopad na osoby používajúce zariadenia, ako napríklad inzulínové čerpadlá alebo kardio stimulátory.
- Ako kryt platní používajte iba kryt navrhnutý výrobcou sporáku alebo taký, ktorý je v návode na použitie uvedený ako vhodný alebo kryt platní patriaci k sporáku. Použitie nevhodného krytu môže spôsobiť nehodu.

Záruka produktu voči požiaru

- Uistite sa, že zástrčka zapojená v zásuvke tak aby nedošlo k iskreniu.
- Nepoužívajte poškodené, zrezané alebo nadpojené káble, výnimkou sú iba originálne káble.
- Uistite sa, že v zásuvke, do ktorej bude produkt pripojený nie je vlhko.

Zamýšľané použitie

- Tento výrobok je navrhnutý na používanie v domácnosti. Komerčné využitie nie je prípustné.
- Tento spotrebič je určený len na varenie. Nesmie sa používať na iné účely, napríklad na vykurovanie miestnosti.
- Výrobca nebude zodpovedný za žiadne škody spôsobené nesprávnym používaním alebo manipuláciou.

Bezpečnosť detí

- Prístupné časti môžu byť počas použitia horúce. Uchovajte z dosahu malých detí.
- Obalové materiály sú pre deti nebezpečné. Obalové materiály držte mimo dosahu detí. Likvidujte všetky časti balenia v súlade s predpismi o životnom prostredí.
- Elektrické výrobky sú pre deti nebezpečné. Držte deti mimo dosahu výrobku, keď pracuje a

nedovoľte deťom, aby sa s výrobkom hrali.

- Nad spotrebič neukladajte žiadne veci, na ktoré by deti mohli dosiahnuť.

Likvidácia starého výrobku

V súlade so smernicou o odpadoch z elektrických a elektronických zariadení a zneškodňovaní odpadov:



Tento produkt je v súlade so smernicou o odpadoch z elektrických a elektronických zariadení EÚ (2012/19/EÚ) Tento produkt obsahuje symbol triedeného odpadu pre odpadové elektrické a elektronické vybavenie (WEEE).

Tento produkt bol vyrobený z vysoko kvalitných častí a materiálov, ktoré môžu byť znovu použité a sú vhodné na recykláciu. Na konci životnosti odpad z produktu

neodstraňujte s bežným odpadom z domácnosti ani s iným odpadom. Recyklujte ho v zbernom mieste určenou na recykláciu elektrického a elektronického vybavenia. Pre zistenie informácií o zberných miestach kontaktujte miestne úrady.

V súlade s Obmedzením používania niektorých nebezpečných látok v elektrických a elektronických zariadeniach:

Tento produkt bol zakúpený v súlade so smernicou o odpadoch z elektrických a elektronických zariadení EÚ (2011/65/EÚ) Neobsahuje žiadne nebezpečné alebo zakázané materiály špecifikované smernicou.

Likvidácia obalového materiálu

- Obalové materiály sú pre deti nebezpečné. Obalové materiály uchovávajte na bezpečnom mieste, mimo dosahu detí. Obalové materiály výrobu sú vyrobené z recyklovateľných materiálov. Riadne ich zlikvidujte a roztriedte v súlade s pokynmi na recykláciu odpadu. Nelikvidujte ich spolu s bežným odpadom z domácnosti.

2 Všeobecné informácie

Prehľad

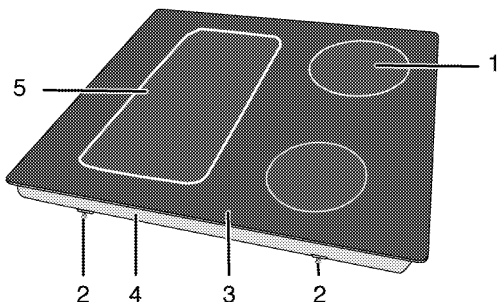

- | | | | |
|---|-----------------------|---|-----------------------|
| 1 | Indukčná varná platňa | 4 | Základný kryt |
| 2 | Montážna svorka | 5 | Indukčná varná platňa |
| 3 | Sklokeramický povrch | | |

Technické parametre

Napätie/frekvencia	1N ~ 220-240 V/ 2N ~ 380-415 V ~ 50 Hz
Celkový príkon	max. 7200 W
Poistka	min. 16 A x 2
Typ kábla/prierez	H05RR-F 5 x 1,5 mm ²
Vonkajšie rozmery (výška/šírka/hĺbka)	55 mm/580 mm/510 mm
Montážne rozmery (šírka/hĺbka)	560 (+2) mm/490 (+2) mm
Horáky	
Vzadu vľavo	Indukčná varná platňa
Rozmer	180 mm
Výkon	1800/3000 W
Vpredu vľavo	Indukčná varná platňa
Rozmer	180 mm
Výkon	1800/3000 W
Vpredu vpravo	Indukčná varná platňa
Rozmer	145 mm
Výkon	1500/2200 W
Vzadu vpravo	Indukčná varná platňa
Rozmer	210 mm
Výkon	2000/3700 W



Technické parametre sa môžu zmeniť bez predchádzajúceho upozornenia za účelom zlepšenia kvality výrobku.



Obrázky v tejto príručke sú schematické a nemusia sa úplne zhodovať s vaším výrobkom.



Hodnoty uvedené na štítkoch produktov alebo v sprievodnej dokumentácii boli dosiahnuté v laboratórnych podmienkach v súlade s príslušnými normami. V závislosti od prevádzkových podmienok a podmienok okolitého prostredia výrobu sa tieto hodnoty môžu líšiť.

3 Montáž

Výrobok musí namontovať kvalifikovaná osoba podľa platných predpisov. V opačnom prípade záruka stratí platnosť. Výrobca nebude zodpovedný za škody, ktoré majú pôvod v postupoch, ktoré vykonajú neoprávnené osoby a môže to mať za následok zrušenie záruky.



Príprava miesta a montáž prívodov elektriny pre výrobok je na zodpovednosti zákazníka.



NEBEZPEČENSTVO:

Výrobok musí byť namontovaný v súlade so všetkými miestnymi plynovými a/alebo elektrickými nariadeniami.



NEBEZPEČENSTVO:

Pred montážou vizuálne skontrolujte, či na výrobku nie sú žiadne závady. Ak sú, výrobok nemontujte. Poškodené výrobky predstavujú riziko pre vašu bezpečnosť.

Pred montážou

Platňa je určená na montáž v bežných pracovných plochách. Bezpečná vzdialenosť musí byť ponechaná medzi spotrebičom a kuchynskými stenami a nábytkom. Pozrite si obrázok (hodnoty sú v mm).

- Môže sa tiež používať ako voľne stojaci spotrebič. Nad povrchom platne zabezpečte priestor minimálne 750 mm.
- (*) Ak sa nad sporák chystáte nainštalovať kryt sporáka, ohľadom inšalačnej výšky (min. 650 mm) sa obráťte na pokyny od výrobcu krytu sporáka
- Odstráňte obalové materiály a prepravné pásky.
- Povrchy, syntetické lamináty a lepidlá musia byť teplovzdorné (minimálne 100 °C).
- Pracovná plocha musí byť zarovnaná a upevnená horizontálne.
- Vytvorte otvor pre platňu na pracovnej ploche podľa montážnych rozmerov.

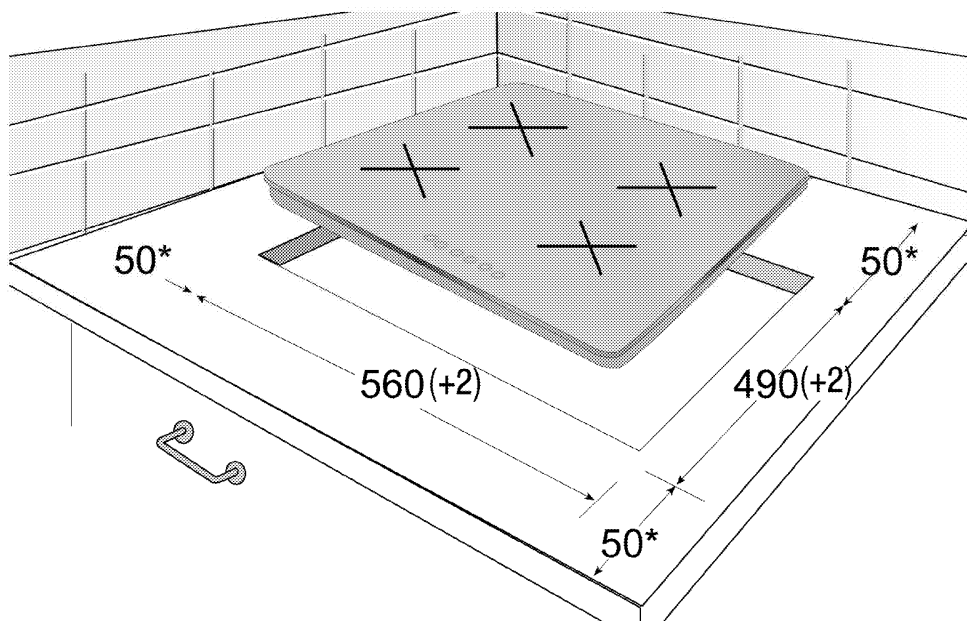

* min.

Montáž a pripojenie

- Produkt môžete namontovať a pripojiť jedine v súlade so zákonnými pravidlami pre montáž.



Platňu nemontujte na miesta s ostrými hranami alebo rohmi.
Existuje tam riziko rozbitia sklokeramického povrchu!

Elektrické pripojenie

Výrobok pripojte k uzemnenej zásuvke/sieti, chránenej poistkou s vhodnou kapacitou tak, ako je to uvedené v tabuľke „Technické parametre“. Ak používate výrobok s transformátorom alebo bez neho, montáž uzemnenia prenechajte na kvalifikovaného elektrikára. Naša spoločnosť nezodpovedá za žiadne škody, ktoré sú spôsobené v dôsledku používania výrobku bez namontovaného uzemnenia v súlade s miestnymi predpismi.



NEBEZPEČENSTVO:

Výrobok musí k sieťovému zdroju pripojiť iba autorizovaná a kvalifikovaná osoba. Záručná doba výrobku začína plynúť iba po správnej montáži.

Výrobca nebude zodpovedný za škody, ktoré majú pôvod v postupoch, ktoré vykonajú neoprávnené osoby.



NEBEZPEČENSTVO:

Sieťový kábel nesmie byť stisnutý, ohnutý, ani stlačený, ani nesmie prísť do styku s horúcimi časťami výrobku.

Poškodený sieťový kábel musí vymeniť kvalifikovaný elektrikár. V opačnom prípade existuje riziko zásahu elektrickým prúdom, skratu alebo požiaru!

- Pripojenie musí byť vykonané v súlade s miestnymi predpismi.
- Údaje sieťového napájania sa musia zhodovať s údajmi uvedenými na typovom štítku výrobku. Typový štítek sa nachádza na zadnom puzdre produktu.
- Sieťový kábel vášho výrobku musí byť v súlade s tabuľkou „Technické parametre“.



NEBEZPEČENSTVO:

Pred začatím akejkoľvek práce na elektroinštalácii odpojte výrobok od sieťového zdroja.

Hrozí riziko zásahu elektrickým prúdom!

Pripojenie napájacieho kábla

1. Ak nie je možné odpojiť všetky póly od napájacieho zdroja, bude potrebné pripojiť odpojovacie zariadenie s min. 3 mm odstupom kontaktov (poistky, bezpečnostné spínače vedenia, kontakty) a všetky póly tohto odpojovacieho zariadenia sa musia nachádzať vedľa zariadenia (nie nad ním) v súlade so smernicami IEE. Ak sa tento pokyn nedodrží, môže to spôsobiť prevádzkové problémy a stratu platnosti záruky na produkt.

Odporúča sa dodatočná ochrana zvyškovým prúdovým ističom.

Ak sa s produktom dodáva kábel:

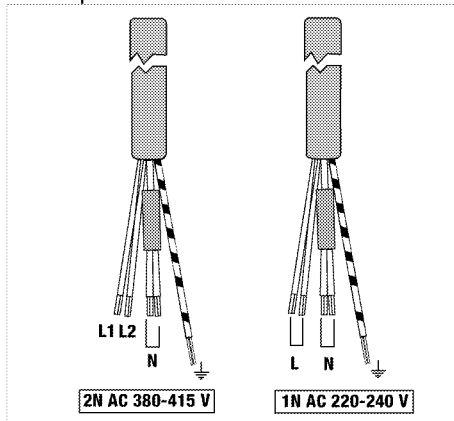

2. Pri **jednofázovom** zapojení pripojte vodiče nasledovným spôsobom:
 - Hnedý/Čierny kábel = L (Fáza)
 - Modrý/šedá kábel = N (Nulový)
 - Zelený/žltý kábel = (E) $\frac{\perp}{\equiv}$ (Zem)
 3. Pri **dvojfázovom** zapojení pripojte vodiče nasledovným spôsobom:
 - Hnedý kábel = L1 (Fáza 1)
 - Čierny kábel = L2 (Fáza 2)
 - Modrý/šedá kábel = N (Nulový)
 - Zelený/žltý kábel = (E) $\frac{\perp}{\equiv}$ (Zem)
- » alebo
- Čierny kábel = L1 (Fáza 1)
 - šedá kábel = L2 (Fáza 2)
 - Modrý/Hnedý kábel = N (Nulový)
 - Zelený/žltý kábel = (E) $\frac{\perp}{\equiv}$ (Zem)

Inštalácia produktu

Ak sa rúra nachádza pod:

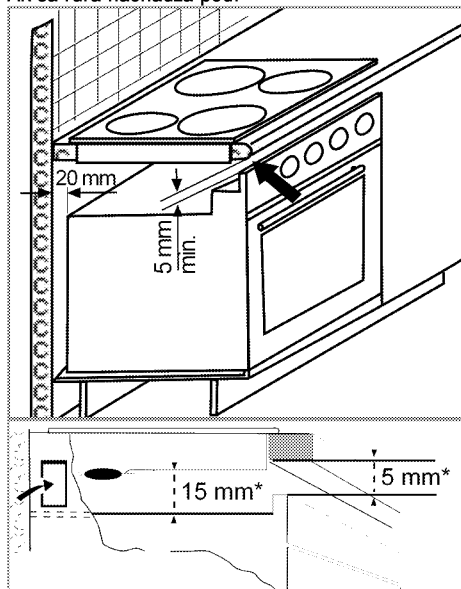

* min.

Ak sa doska nachádza pod:

V zadnej časti nábytku je nevyhnutné ponechať vetrací otvor s plochou min. 180 cm² tak, ako je to uvedené na nasledovnom obrázku.

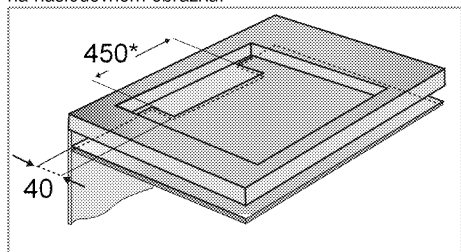

* min.

Počas inštalácie indukčnej platne umiestnite produkt paralelne s inštaláčnym povrchom. Na diely platne prichádzajúce do kontaktu s pultom podľa nižšie uvedeného postupu naneste aj tesniace prvky, ktoré budú zabráňovať prieniku tekutín medzi produkt a pult.

1. Pripravte povrch pultu tak, ako je to zobrazené na obrázku.
2. Platňu otočte naopak a položte ju na plochý podklad.
3. Tesnenie dodávané v balení musíte počas montáže platne naniesť na dolný ohyb pláštá okolo platne tak, ako je to znázornené na obrázku.

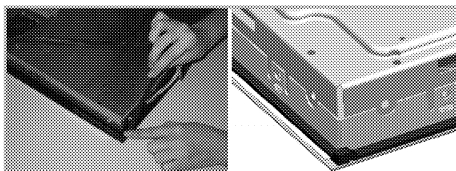

4. Priradíte vgradné vzmeti, tako da jih vstavite in privijete skozi luknje spodnjega zaboja, kot je prikazano na sliki.

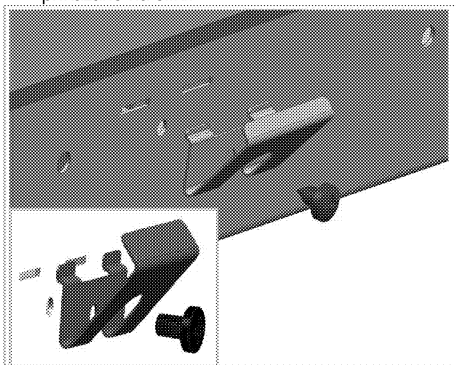

5. Platňu umiestnite na pult a zarovnajete ju.
6. Ko je plošča nameščená na pult, jo lahko enostavno namestíte s pomočjo sponk. Če dimenzije pulta niso primerne, lahko na sprednjo stran naprave pritrđite 2 vgradni sponki, kot je prikazano na spodnji sliki.

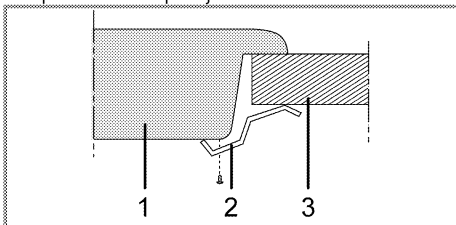

- 1 Platňa
- 2 Inštaláčna svorka
- 3 Pult

i Keď platňu inštalujete na skrinku, bude potrebné nainštalovať policu, ktorá bude oddelovať skrinku od platne, tak, ako je znázornené na vyššie uvedenom obrázku. Pri inštalácii na vstavanú rúru tento úkon nie je nevyhnutný.

Například, ak je po inštalácii do zásuvky možné dotknúť sa spodnej časti produktu, túto časť je potrebné prekryť drevenou doskou.

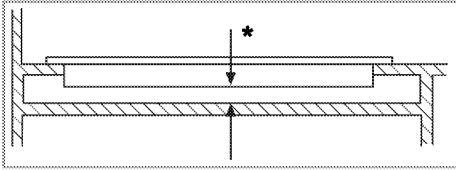

* min. 15 mm

Pohľad zozadu (prípájacie otvory)

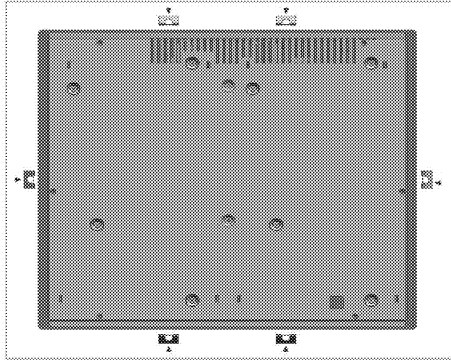

NEBEZPEČENSTVO:

Pripojenie k iným otvorom nie je správne z hľadiska bezpečnosti, pretože môže poškodiť plynový a elektrický systém.

Záverečná kontrola

1. Zapojte sieťový kábel a zapnite poistku výrobku.
2. Skontrolujte funkcie.

Budúca preprava

- Odložte si pôvodnú krabicu z výrobku a výrobok prepravujte v nej. Postupujte podľa pokynov na krabici. Ak nemáte pôvodnú krabicu, výrobok zabaľte do bublinkového obalu alebo do hrubého kartónu a bezpečne ho zalepte páskou.



Skontrolujte celkový vzhľad výrobku, či neobsahuje akékoľvek poškodenie, ktoré sa mohlo vyskytnúť pri preprave.

4 Prípravy

Tipy na šetrenie energiou

Nasledujúce informácie vám pomôžu používať váš spotrebič ekologicky a šetriť energiou:

- Pred varením mrazeného jedla ho rozmrazte.
- Na varenie používajte hrnce/panvice s pokrievkami. Ak pokrievku nemáte, spotreba energie sa môže zvýšiť 4-krát.
- Vyberte horák, ktorý je vhodný pre veľkosť dna hrnca, ktorý plánujete použiť. Pre jedlá vždy vyberajte správnu veľkosť hrnca. Väčšie hrnce vyžadujú viac energie.
- Pri varení s elektrickými platňami dávajte pozor, aby ste používali hrnce s plochým dnom. Hrnce s tenkým dnom poskytnú lepšie vedenie tepla. Úspora energie môže dosahovať až 1/3.
- Nádoby a hrnce musia byť kompatibilné s varnými zónami. Dno nádob alebo hrncov nesmie byť menšie ako varná platňa.
- Varné zóny a dna hrncov udržiavajte v čistote. Znečistenie zníži tepelnú vodivosť medzi varnou zónou a dnom hrnca.

Prvé použitie

Prvé čistenie výrobku



Niektoré saponáty alebo čistiace látky môžu poškodiť povrch.

Počas čistenia nepoužívajte agresívne saponáty, čistiace prášky/krémy, ani žiadne ostré predmety.

Na čistenie skla na dverkách rúry nepoužívajte hrubé drsné čistiace prostriedky alebo ostré kovové škrabky, pretože môžu poškriabať povrch, čo môže mať za následok rozbitie skla.

1. Odstráňte všetky obalové materiály.
2. Vyuťierajte povrchy produktu vlhkou tkaninou alebo špongiou a utrite ich tkaninou.

5 Používanie platne

0/Všeobecné informácie o varení



Do panvice nikdy nelejte viac oleja, ako je jedna tretina jej objemu. Počas zohrievania oleja nenechávajte platňu bez dozoru. Nadmerne zohriaty olej predstavuje riziko požiaru. **Nikdy sa nepokúšajte uhasiť možný požiar vodou!** Keď olej začne horieť, prikryte ho hasiacim rúškom alebo vlhkou handrou. Ak je to bezpečné, platňu vypnite a zavolajte hasičov.

- Potraviny pred vyprážením vždy dobre osušte a zľahka ich vložte do horúceho oleja. Pred vyprážením skontrolujte, či sa mrazené potraviny úplne rozmrazili.
- Pri zohrievaní oleja nezakrývajte nádobu, ktorú používate.
- Hrnce a panvice uložte tak, aby ich držadlá neboli nad platňou, čím zabránite zohriatiu držadiel. Na platňu nedávajte nevyvážené nádoby a ani nádoby, ktoré sa ľahko prevrhnu.
- Na zapnuté varné zóny nedávajte prázdne nádoby a panvice. Môžu sa poškodiť.
- Prevádzka varnej zóny bez toho, aby na nej bola položená nádoba alebo panvica spôsobí poškodenie produktu. Po dokončení varenia vypnite varné zóny.
- Vzhľadom na to, že povrch produktu môže byť horúci, nedávajte naň plastové a ani hliníkové nádoby.

Z povrchu okamžite očistite všetky takéto roztopené látky.

Takéto nádoby by ste nemali používať ani na uchovanie jedál.

- Používajte len panvice alebo nádoby s plochým dnom.
- Do panvic a hrncov dávajte príslušné množstvo jedla. A takto nebudete musieť prostredníctvom zabránenia pretečenia riadov vykonať žiadne nepotrebné čistenia. Pokrievky panvic alebo hrncov nedávajte na varné zóny. Panvice umiestnite tak, aby boli na varnej zóne vycentrované. Keď chcete panvicu premiestniť na inú varnú zónu, namiesto jej posúvania ju zdvihnite a dajte na želanú varnú zónu.

Výber panvice

- Sklokeramický povrch je odolný voči teplu a veľké teplotné rozdiely naň nemajú žiadny vplyv.
- Sklokeramický povrch nepoužívajte ako odkladacie miesto a ani ako dosku na krájanie.
- Používajte len panvice a hrnce s opracovanými dňami. Ostré hrany vytvárajú na povrchu škrabance.

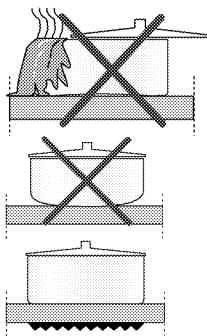

Rozliatia môžu poškodiť sklokeramický povrch a spôsobiť požiar.

Nepoužívajte nádoby s vydutými alebo vypuklými dňami.

Používajte len panvice a hrnce s rovnými dňami. Zaručujú jednoduchší prenos tepla.

Pre indukčné platne používajte len nádoby, ktoré sú vhodné pre indukčné varenie.

Test panvice

Pomocou nasledovných spôsobov otestujte, či vaša panvica je alebo nie je kompatibilná s indukčnou platňou.

1. Vaša panvica je kompatibilná, ak jej dno obsahuje magnet.
2. Vaša panvica je kompatibilná, ak "L" neblíka, keď vašu panvicu dáte na varnú zónu a platňu zapnete.

Použiť môžete ocelové, teflónové alebo hliníkové panvice so špeciálnym magnetickým dnom, ktoré obsahujú štítky alebo výstrahy označujúce, že panvica je vhodná pre indukčné varenie. Nepoužívajte sklenené a keramické nádoby, hrnce a nádoby z nehrdzavejúcej ocele s nemagnetickým hliníkovým dnom.

Systém rozpoznávacieho zaostrenia na panvicu

Pri indukčnom varení sa aktivuje len oblasť príslušnej varnej zóny, ktorá je pokrytá nádobou. Dno nádoby sa rozpozná pomocou systému a automaticky sa zohreje len táto oblasť. Varenie sa zastaví, ak varnú nádobu počas varenia zdvihnete z varnej zóny. Striedavo bude blikať symbol zvolenej varnej zóny a symbol "L".



Bezpečné používanie

Vysoké úrovně zohriatia nevyberajte, keď neprilepujúca sa (teflónová) panvica použijete bez oleja alebo s veľmi malým množstvom oleja.

Na platňu nedávajte kovové predmety, ako napríklad vidličky, nože alebo pokrievky panvíc, pretože sa môžu zohriať.

Na varenie nikdy nepoužívajte hliníkovú fóliu. Na varnú zónu nikdy neukladajte jedlá zabalené do hliníkovej fólie.

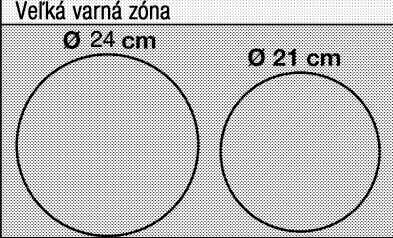
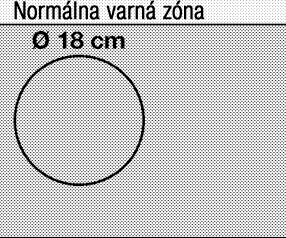
Výber varnej zóny vhodnej pre nádobu

Veľká varná zóna	Normálna varná zóna	Malá varná zóna
		
Veľká varná zóna <ul style="list-style-type: none">• Automaticky sa prispôsobí panvici.• Ideálne rozkladá výkon.• Poskytuje dokonalé rozdelenie tepla. Používa sa na zriedkavé alebo veľmi zriedkavé varenie jedál, ako napríklad veľkých palacieniek alebo veľkých rýb.	Normálna varná zóna <ul style="list-style-type: none">• Automaticky sa prispôsobí panvici.• Ideálne rozkladá výkon.• Poskytuje dokonalé rozdelenie tepla. Používa sa na všetky druhy varenia.	Malá varná zóna <ul style="list-style-type: none">• Používa sa na pomalé varenie (omáčky, krémy)• Používa sa na prípravu malých porcií alebo porcií podľa počtu osôb.

Používanie hrncov na varnej zóne so širokým povrchom

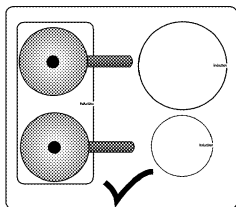

Varnú zónu so širokým povrchom môžete nastaviť na dve oddelené polovice, a to zadnú ľavú a prednú pravú varnú zónu.

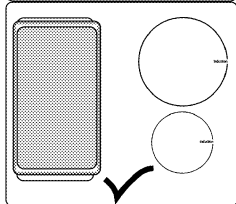

Na varnej zóne so širokým povrchom môžete používať veľké hrnce.

 Ak sa pod platňou nachádza rúra a ak je v prevádzke, snímače platne možno znížia úroveň varenia alebo rúru vypnúť.

 Počas prevádzky platne udržiavajte preč od platne predmety s magnetickými vlastnosťami, ako napríklad kreditné karty alebo kazety.

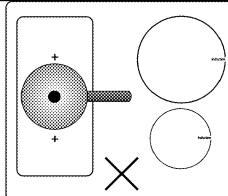

Váš hrniec musí pokrývať obe centrá varnej zóny so širokým povrchom. Varnú zónu so širokým povrchom nepoužívajte iným spôsobom.

Používanie platní

 **NEBEZPEČENSTVO:**
Nedovoľte, aby na platňu spadol akýkoľvek predmet. Platňu môžu poškodiť aj malé predmety, ako napríklad soľnička. Nepoužívajte popraskané platne. Cez tieto praskliny môže unikať voda a spôsobiť skraty. V prípade akéhokoľvek poškodenia povrchu (napr. viditeľné praskliny) výrobok okamžite vypnite, aby ste minimalizovali riziko zásahu elektrickým prúdom.



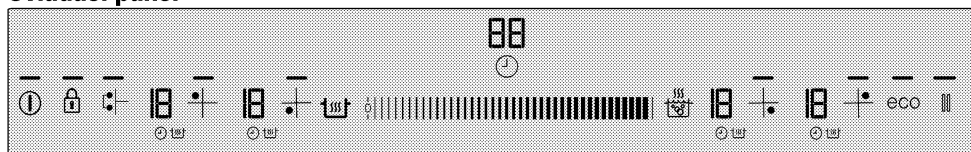









Ovládací panel



Technické údaje



Oblasť nastavenia (pre úroveň teploty a nastavenie času)

-  Kontrolka označujúca, že príslušné tlačidlo funguje
-  Tlačidlo zámky tlačidiel
-  Tlačidlo zapnutia/vypnutia časovača
-  Tlačidlo rýchleho ohrevu/tlačidlo posilňovača
-  Tlačidlo uchovania teploty
-  Tlačidlo zastavenia
-  Tlačidlo ekonomického režimu
-  Tlačidlo výberu varnej zóny so širokým povrchom
-  Tlačidlo výberu prednej ľavej varnej zóny
-  Tlačidlo výberu zadnej ľavej varnej zóny
-  Tlačidlo výberu zadnej pravej varnej zóny
-  Tlačidlo výberu prednej pravej varnej zóny

 Grafické znázornenia a obrázky sú len pre informačné účely. Skutočné displeje a funkcie sa môžu odlišovať v závislosti od modelu vašej platne.

Displej varnej zóny

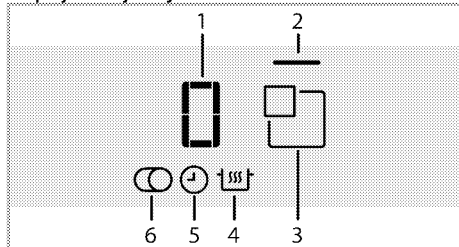



- 1 Indikátor teploty (nastavenie teploty 0 ... 19)
 - 2 Kontrolka varnej zóny
 - 3 Tlačidlo výberu varnej zóny
 - 4 Symbol funkcie uchovania teploty (*)
 - 5 Symbol časovača
 - 6 Symbol multisegmentovej varnej zóny (*)
- * Odlišuje sa v závislosti od modelu.



 Toto zariadenie sa ovláda pomocou dotykového ovládacieho panelu. Každú činnosť vykonanú cez dotykový ovládací panel potvrdí zvukový signál.

 Ovládací panel vždy udržiavajte v čistom a suchom stave. Moký a znečistený povrch môže spôsobiť problémy s fungovaním.

Zapnutie platne

1. Na ovládacom paneli sa dotknite tlačidla .
- Rozsvieti sa kontrolka tlačidla . Platňa je pripravená na použitie.

 Ak do 20 sekúnd nevykonáte žiadnu činnosť, platňa sa automaticky vráti do pohotovostného režimu.

 Keď na dlhú dobu stlačíte ktorokoľvek tlačidlo (tlačidlo ) , výrobok sa z bezpečnostných dôvodov automaticky vypne.

Vypnutie platne

1. Na ovládacom paneli sa dotknite tlačidla .
- Platňa sa vypne a vráti sa do pohotovostného režimu.

i Symboly „H“ alebo „h“, ktoré sa zobrazia na displeji varnej zóny po vypnutí platne označujú, že varná zóna je stále horúca. Nedotýkajte sa varných zón.

Indikátor zvyškového tepla

Symbol „H“, ktorý sa zobrazuje na displeji varnej zóny, upozorňuje na skutočnosť, že platňa je stále horúca a je možné ju použiť na udržanie malého množstva jedla v teplom stave. Tento symbol sa čoskoro zmení na symbol „h“, ktorý označuje nižšiu teplotu.

i V prípade prerušenia napájania sa indikátor zvyškového tepla nerozsvieti a používateľa neupozorní na horúce varné zóny.

Zapnutie varných zón

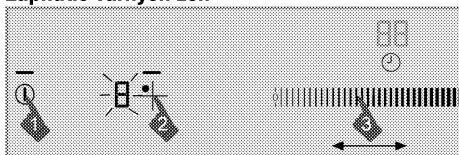

1. Dotykom tlačidla "1" zapnete platňu.
2. Dotknite sa tlačidla výberu varnej zóny, ktorú chcete zapnúť.

Na displeji varnej zóny sa zobrazí „0“ a rozsvieti sa kontrolka príslušnej varnej zóny.

i Ak do 20 sekúnd nevykonáte žiadnu činnosť, platňa sa automaticky vráti do pohotovostného režimu.

Nastavenie úrovne teploty

Dotykom oblasti nastavenia alebo posúvaním prsta cez oblasť nastavíte úroveň teploty medzi „0“ a „19“.

Vypnutie varných zón:

Varnú zónu môžete vypnúť 3 rôznymi spôsobmi:

1. **Znížením úrovne teploty na „0“.**
Varnú zónu môžete vypnúť znížením úrovne teploty na „0“.
2. **Pomocou vypnutia cez voľbu časovača pre želanú varnú zónu**
Po uplynutí času vypne časovač varnú zónu, ktorá mu je priradená. Na všetkých displejoch sa zobrazia „0“ alebo „00“. Symbol "1" na displeji platne zmizne.
Po uplynutí času zaznie zvuková signalizácia. Zvukovú signalizáciu vypnete dotykom ktoréhokoľvek tlačidla na ovládacom paneli.
3. **Dotykom symbolu príslušnej varnej zóny na 3 sekundy.**

Na približne 3 sekundy sa dotknite symbolu varnej zóny, ktorú chcete vypnúť.

Zapnutie varnej zóny so širokým povrchom

1. Dotykom tlačidla "1" zapnete platňu.
2. Stlačte tlačidlo výberu varnej zóny so širokým povrchom

» Na displeji ľavej zadnej varnej zóny sa zobrazí 0 a rozsvieti sa kontrolka varnej zóny so širokým povrchom.

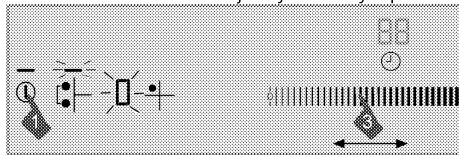

3. Dotykom oblasti nastavenia alebo posúvaním prsta po oblasti nastavíte úroveň teploty medzi 0 a 19.

» Varná zóna sa začne spúšťať. Ak ste zvolili inú varnú zónu alebo ak po dobu 10 sekúnd nevykonáte žiadnu činnosť, kontrolka varnej zóny sa postupne rozsvieti.

Zapnutie varnej zóny so širokým povrchom len pri prevádzke jednej alebo oboch ľavých varných zón

Zatiaľ čo je jedna alebo obe ľavé varné zóny v prevádzke môžete kombinovať obe varné zóny pomocou aktivovania varnej zóny so širokým povrchom. Takto môžete využiť širokú varnú zónu s rovnakými hodnotami.

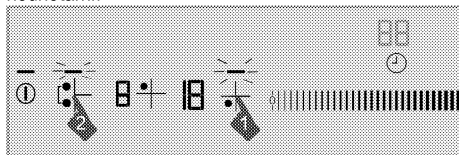

1. Výber jednej z ľavých varných zón len pri prevádzke jednej alebo oboch ľavých varných zón.
2. Stlačte tlačidlo výberu varnej zóny so širokým povrchom

» Na displeji ľavej zadnej varnej zóny sa zobrazia hodnoty teploty naposledy zvolenej varnej zóny a rozsvieti sa kontrolka varnej zóny so širokým povrchom.
» Kombinovaná varná zóna pokračuje v prevádzke s hodnotami teploty a časovača (ak je dostupný) zvolenými pre ľavú varnú zónu. Hodnota ľavej varnej zóny, ktorá nebola vybraná pred kombinovaním varných zón sa zruší.

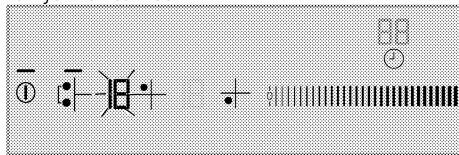



Ak sa dotknete ľubovoľného z tlačidiel výberu ľavej varnej zóny kým je varná zóna so širokým povrchom v prevádzke, varné zóny sa oddelia a vypnú.

» Pre zmenu hodnoty teploty pre neskoršiu fázu sa dotknite tlačidla výberu varnej zóny so širokým povrchom a aktivujte varnú zónu. Nastavte želanú hodnotu teploty v oblasti nastavení.

Vypnutie varnej zóny so širokým povrchom:

Varnú zónu môžete vypnúť 4 rôznymi spôsobmi:

1. Znížením úrovne teploty na "0".

Varnú zónu so širokým povrchom môžete vypnúť znížením úrovne teploty na "0".

2. Pomocou vypnutia na voľbe časovača pre želanú varnú zónu so širokým povrchom

Po uplynutí času vypne časovač varnú zónu so širokým povrchom. Na displeji ľavej varnej zóny sa rozsvieti 0a na displeji časovača sa rozsvieti 00. Symbol na displeji zadnej ľavej varnej zóny zmizne "⌚".

3. Dotknutím sa symbolu ľubovoľnej ľavej varnej zóny

Ak sa dotknete symbolu ľubovoľnej z ľavých varných zón kým je varná zóna so širokým povrchom v prevádzke, varné zóny sa oddelia a vypnú.

4. Dotkom symbolu varnej zóny so širokým povrchom na 3 sekundy.

Ak sa dotknete symbolu varnej zóny so širokým povrchom na 3 sekundy varná zóna sa vypne.

Funkcia vysokého výkonu (posilňovača)

Funkciu posilňovača môžete použiť na rýchle zohriatie. Túto funkciu ale neodporúčame na varenie dlhú dobu. Funkcia posilňovača nemusí byť dostupná vo všetkých varných zónach.

Priamy výber posilňovača:

1. Dotkom tlačidla "⌚" zapnite platňu.
2. Želanú varnú zónu vyberte dotykem tlačidiel výberu varnej zóny.
3. Dotknite sa tlačidla "⏻".
Zvolená varná zóna bude v prevádzke pri maximálnom výkone a na displeji varnej zóny budú v poradí blikať 3 kontrolky. Po uplynutí času posilňovača sa varná zóna vypne.

Výber posilňovača, keď je varná zóna aktívna:

1. Potom, ako bude varná zóna v činnosti minimálne 20 sekúnd na určitej úrovni, dotknite sa tlačidla "⏻".



Varná zóna musí dokončiť minimálne 20 sekúnd činnosti na určitej úrovni.

2. Zvolená varná zóna bude v prevádzke pri maximálnom výkone a na displeji varnej zóny budú v poradí blikať 3 kontrolky. po uplynutí času posilňovača sa varná zóna prepne na nastavenú úroveň teploty a zobrazí sa len zvolená hodnota teploty.

Predčasné vypnutie funkcie posilňovača:

Posilňovač vypnete kedykoľvek tak, že sa dotknete tlačidla "⏻".

Rýchle zohriatie

Rýchle zohriatie je funkcia, ktorá napomáha vareniu. Môže sa používať na krátkodobé rýchle zohriatie. Funkciou rýchleho zohriatia sú vybavené všetky varné zóny. Túto funkciu môžete ovládať tak, že predtým nastavíte úroveň teploty.



Funkciu rýchleho zohriatia môžete nastaviť do 20 sekúnd po zapnutí varnej zóny a nastavení úrovne teploty.

Výber funkcie rýchleho zohriatia:

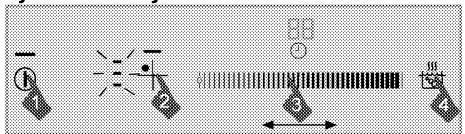

1. Dotkom tlačidla "⌚" zapnite platňu.
2. Želanú varnú zónu vyberte dotykem tlačidiel výberu varnej zóny.
3. Želanú úroveň teploty nastavte dotykem oblasti nastavenia alebo posúvaním prsta cez oblasť.
4. Dotknite sa tlačidla "⏻".
Zvolená varná zóna bude určitú dobu v prevádzke pri vysokom výkone (pozrite si nasledujúcu tabuľku). Na displeji varnej zóny sa v poradí zobrazia 3 kontrolky a hodnota nastavenej teploty.
5. Po uplynutí času rýchleho zohriatia sa varná zóna prepne na nastavenú úroveň teploty a zobrazí sa len zvolená hodnota teploty.

Tabuľka: Prevádzkové časy rýchleho zohrievania

Úroveň teploty	Obmedzenie času prevádzky - sekundy
0	0
1	10
2	10
3	20
4	30
5	40
6	47
7	56

8	65
9	75
10	85
11	85
12	25
13	25
14	35
15	35
16	45
17	45
18	10
19	10

Vypnutie funkcie rýchleho zohriatia:

Funkciu rýchleho zohriatia kedykoľvek vypnete dotykom tlačidla "☹️".

Zámka čistenia

Zámka čistenia zabraňuje prevádzke všetkých tlačidiel ovládacieho panela na 20 sekúnd, čo používateľovi umožňuje krátke čistenie počas používania platne.

Zapnutie zámky čistenia

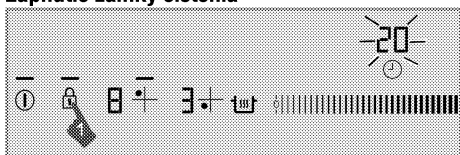

- Keď je platňa v zapnutom režime, stlačte tlačidlo "🔒" a podržte ho, pokiaľ nebudete počuť **jeden signálny zvuk**.

Rozsvieti sa kontrolka zámky čistenia a displej hodín platne začne odpočítavať od 20 smerom nadol. Počas tejto doby nebude na ovládacom paneli fungovať žiadne tlačidlo, okrem tlačidla "⌚".

Vypnutie zámky čistenia

Na vypnutie zámky čistenia nemusíte stlačiť žiadne tlačidlo. Po 20 sekundách vydá platňa zvukový signál, kontrolka zámky tlačidiel zhasne a zámka čistenia sa automaticky vypne.

Detská zámka

Keď je platňa v pohotovostnom režime, môžete ju chrániť pomocou detskej zámky, ktorá deťom zabráni zapnúť varné zóny. Detskú zámku môžete zapnúť alebo vypnúť len v pohotovostnom režime.

Zapnutie detskej zámky

- Keď je platňa v pohotovostnom režime, stlačte tlačidlo "🔒" a podržte ho, pokiaľ nebudete počuť **dva signálne zvuky**.

Detská zámka sa zapne a kontrolka tlačidla "🔒" zhasne.

 Ak pri zapnutej detskej zámke stlačíte ktorékoľvek tlačidlo, zabliká kontrolka tlačidla "🔒".

Vypnutie detskej zámky

- Keď je zapnutá detská zámka, stlačte tlačidlo "🔒" a podržte ho, pokiaľ nebudete počuť **jeden signálny zvuk**.

» Detská zámka sa vypne a kontrolka tlačidla "🔒" zhasne.

Zámka tlačidiel

Zapnutím zámky tlačidiel zabránite náhodnej zmene funkcií počas prevádzky platne.

Zapnutie zámky tlačidiel

- Ovládací panel uzamknúte stlačením tlačidla "🔒" a jeho dlhým podržaním.

Najprv budete počuť len jeden signálny zvuk. V takomto prípade sa platňa prepne na režim **Zámka čistenia**. Potom pokračujte v dotyku bez zdvihnutia prsta, pokiaľ nebudete počuť **dva postupné signálne zvuky**.

Kontrolka tlačidla "🔒" bude blikať a všetky varné zóny sa uzamknú.

 Zámku tlačidiel môžete zapnúť **len v režime prevádzky**. Po zapnutí zámky tlačidiel bude funkčné len tlačidlo "⌚". Keď sa dotknete ktoréhokoľvek iného tlačidla, kontrolka tlačidla "🔒" bude blikať, čím označuje zapnutie zámky tlačidiel. V prípade, že platňu vypnete, keď sú tlačidlá uzamknuté, zámku tlačidiel musíte pre opätovné zapnutie platne vypnúť.

Vypnutie zámky tlačidiel

- Tlačidlo "🔒" držte stlačené 2 sekundy. Úkon sa potvrdí zvukovým signálom. Kontrolka tlačidla "🔒" zhasne a ovládací panel sa odomkne.

Funkcia časovača

Táto funkcia vám pomáha pri varení. Pri rúre nebudete musieť byť počas celej doby varenia. Varná zóna sa automaticky vypne po uplynutí času, ktorý ste vybrali.

Zapnutie časovača

- Dotykom tlačidla "⌚" zapnete platňu.
- Želanú varnú zónu vyberte dotykom tlačidiel výberu varnej zóny.

3. Želánú úroveň teploty nastavte dotykomb oblasti nastavenia alebo posúvaním prsta cez oblasť.
4. Časovač zapnite dotykomb tlačidla "⌚". Na displeji časovača sa zobrazí „00“ a na displeji varnej zóny začne blikať symbol "⌚".
5. Želánú časový úsek nastavte dotykomb oblasti nastavenia alebo posúvaním prsta cez oblasť.

Po určite dobe blikania sa symbol "⌚" rozsvieti natrvalo. Trvalé rozsvietenie symbolu "⌚" označuje zapnutie funkcie.

 Časovač môžete nastaviť len pre už používané varné zóny.

 Vyššie uvedený postup zopakujte pre ostatné varné zóny, pre ktoré chcete časovač nastaviť.

 Časovač nemôžete upravovať, pokiaľ nevyberiete varnú zónu a hodnotu teploty pre varnú zónu.

 Po zapnutí časovača sa na displeji časovača zobrazí len čas nastavený pre zvolenú varnú zónu.

Vypnutie časovača

Po uplynutí časovača sa platňa automaticky vypne a zaznie zvuková výstraha. Zvukovú výstrahu vypnete stlačením ktoréhokoľvek tlačidla.

Skoršie vypnutie časovačov

Ak časovač vypnete skoršie, platňa bude v prevádzke pokračovať v nastavenej teplote dovtedy, kým ju nevypnete.

Časovač môžete vypnúť dvomi rôznymi spôsobmi:

1 - Vypnutie časovača znížením jeho hodnoty nadol na „00“:

1. Vyberte varnú zónu, ktorú chcete vypnúť.
2. Dotykomb tlačidla "⌚" vyberte časovač príslušnej varnej zóny.
3. Dotykomb oblasti nastavenia alebo posúvaním prsta cez oblasť znížte hodnotu, pokiaľ sa na displeji časovača nezobrazí „00“.

Symbol "⌚" určitú dobu bliká na displeji varnej zóny a potom natrvalo zhasne a časovač sa vypne.

2 - Vypnutie časovača stlačením tlačidla časovača na 3 sekundy:

1. Vyberte varnú zónu, ktorú chcete vypnúť.
2. Dotykomb tlačidla "⌚" vyberte časovač príslušnej varnej zóny.
3. Tlačidla "⌚" sa dotknite na približne 3 sekundy.

Symbol "⌚" určitú dobu bliká na displeji varnej zóny a potom natrvalo zhasne a časovač sa vypne.

Funkcia uchovania teploty (ak nejaká je)

Túto funkciu môžete použiť na uchovanie jedla v teplom stave po dokončení varenia. Funkciu uchovania teploty môžete použiť dvomi odlišnými spôsobmi: s a bez nastavenia časovača.

Zapnutie funkcie uchovania teploty bez nastavenia časovača

1. Vyberte varnú zónu, ktorú ste nastavili na určitú teplotu a ktorú chcete použiť pre uchovanie teploty.
2. Dotykomb tlačidla "⌚" zapnete funkciu uchovania teploty pre príslušnú varnú zónu.

 Varná zóna bude pokračovať v prevádzke pri nižšej teplote. Na displeji varnej zóny sa zobrazia symboly "⌚" a „U“.

Zapnutie funkcie uchovania teploty nastavením časovača

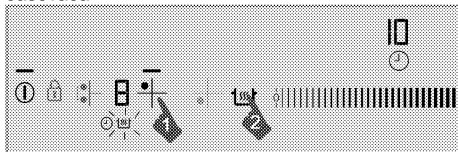

1. Vyberte želánú varnú zónu, pre ktorú ste nastavili teplotu a časovač, a pre ktorú plánujete spustiť funkciu uchovania teploty.
2. Dotykomb tlačidla "⌚" zapnete funkciu uchovania teploty pre príslušnú varnú zónu.

Na displeji varnej zóny sa zobrazí symbol "⌚". Varná zóna bude pokračovať v prevádzke v nastavenej teplote počas nastavenej doby. Po uplynutí času sa prepne na funkciu uchovania teploty a spustí prevádzku pri nižšej teplote. Na displeji varnej zóny sa zobrazí symbol „U“.

Vypnutie funkcie uchovania teploty

1. Ak je časovač zapnutý, vyberte varnú zónu, pre ktorú ste zapli funkciu uchovania teploty.

Funkciu uchovania teploty vypnete dotykomb tlačidla "⌚".

Varná zóna bude pokračovať v prevádzke s predchádzajúcim nastavením času a teploty.

2. Ak je časovač vypnutý, vyberte varnú zónu, pre ktorú ste zapli funkciu uchovania teploty. Želánú teplotu nastavte dotykomb oblasti nastavenia alebo posúvaním prsta cez túto oblasť, čím funkciu uchovania teploty vypnete.

Varná zóna bude pokračovať v prevádzke pri novej teplote, ktorú ste nastavili.



Funkciu uchovania teploty môžete zrušiť dotykom tlačidla "i" a úplným vypnutím platne.

Funkcia zastavenia

Pomocou tejto funkcie môžete na určitý čas zastaviť všetky funkcie, ktoré sú na platni v prevádzke (okrem časovača).



Ak pre ktorúkoľvek varnú zónu nastavíte časovač, časovač bude počas zastavenia pokračovať v prevádzke.



- Počas prevádzky platne sa dotknite tlačidla "||". Všetky zapnuté varné zóny sa zastavia.
- Všetky zastavené varné zóny reštartujte s predchádzajúcimi nastaveniami opätovným dotykom tlačidla "||".

Režim Eko

Pomocou tejto funkcie môžete všetky varné zóny prepnúť na nižšiu úroveň.



Ekonomický režim môžete zapnúť len pre zapnuté varné zóny.

- Počas prevádzky varnej zóny sa dotknite tlačidla "eco".
- » Aktívna varná zóna sa prepne na ekonomický režim a jej úroveň klesne o polovicu.

Bezpečné a efektívne používanie indukčných varných zón

Prevádzkové princípy: Indukčná platňa priamo ohrieva varnú nádobu, čo je vlastnosťou jej prevádzkových princípov. Preto má v porovnaní s inými druhmi platní viacero výhod. Jej prevádzka je efektívnejšia a povrch platne sa nezohrieva. Indukčná platňa je vybavená prvotriednymi bezpečnostnými systémami, ktoré vám poskytnú maximálnu bezpečnosť používania.



Vaša platňa môže byť v závislosti od modelu vybavená indukčnými varnými zónami s priemerom 145, 180, 210 a 280 mm. S indukčnou funkciou každá varná zóna zisťuje priemer každej nádoby, ktorú na ňu položíte. Energia sa zhromažďuje len na mieste kontaktu nádoby a varnej nádoby, čím sa dosahuje minimálna spotreba energie.

Obmedzenia času prevádzky

Ovládanie platne je vybavené obmedzením času prevádzky. Keď jednu alebo viacero varných zón necháte zapnuté, varná zóna sa po uplynutí určitej doby automaticky vypne (pozrite si tabuľku 1). Ak varnej zóne priradíte časovač, displej časovača sa taktiež vypne neskôr.

Obmedzenie času prevádzky závisí od zvolenej úrovne teploty. Na tejto úrovni teploty sa použije maximálny čas prevádzky.

Varnú zónu môže používateľ po jej automatickom vypnutí reštartovať tak, ako to popisujeme vyššie.

Tabuľka 1: Obmedzenia času prevádzky

Úroveň teploty	Obmedzenie času prevádzky - hodina
0	0
1	6
2	6
3	5
4	5
5	4
6	4
7	3
8	3
9	2,5
10	2,5
11	2
12	2
13	1,5
14	1,5
15	1
16	1
17	0,5
18	0,5
19	0,5
Funkcia vysokého výkonu (posilňovača)	10 minút

Ochrana proti prehriatiu

Vaša platňa obsahuje niekoľko snímačov, ktoré zaručujú ochranu proti prehriatiu. V prípade prehriatia môžete zaznamenať nasledovné:

- Zapnutá varná zóna sa môže vypnúť.
- Zvolená úroveň môže klesnúť. Tento stav ale nebudete vidieť na indikátore.

Bezpečnostný systém pretečenia

Vaša platňa je vybavená bezpečnostným systémom pretečenia. V prípade pretečenia, ktoré sa rozleje na ovládací panel, systém okamžite vypne pripojenie

napájania a platňu vypne. Počas tejto doby sa na displeji zobrazí výstraha „E“.

Presné nastavenie výkonu

Indukčná platňa reaguje na príkazy okamžite, čo je vlastnosťou jej prevádzkových princípov. Nastavenia výkonu mení veľmi rýchlo. Takto môžete zabrániť pretečeniu jedla (voda, mlieko) dokonca aj v momente tesne pred pretečením.

Hlučnosť prevádzky

Z indukčnej platne môžu vychádzať nejaké zvuky. Tieto zvuky sú normálne a sú súčasťou indukčného varenia.

- Hluk bude nápadný pri vysokých úrovniach teploty.
- Hluk môžete spôsobiť zliatina panvice.
- Pri nízkych úrovniach môžete kvôli prevádzkovým princípom počuť pravidelný zvuk zapnutia/vypnutia.
- Hluk môžete počuť v prípade ohrievania prázdnej panvice. Keď do nej dáte vodu alebo jedlo, tento hluk zmizne.
- Môžete počuť hluk ventilátora, ktorý ochladzuje elektrický systém.

Chybové kódy/výstražné hlásenia a príčiny porúch

Tabuľka-2:

Príčina poruchy	Indikátor	Displej
Stlačili ste dve alebo viacero tlačidiel, prípadne došlo k pretečeniu a rozliatiu na tlačidlá.	Symbol „E“ bliká	Displej varnej zóny
Prehriata platňa	Symbol „H“ bliká	Displej varnej zóny
Na zóne sa nenachádza žiadna vhodná nádoba.	Rozsvieti sa symbol „L“	Displej varnej zóny
Hardvérová chyba dotykového ovládania	Rozsvieti sa symbol „Fx***“	Displej časovača
Chyba indukčného hardvéru.	Rozsvieti sa symbol „Ex***“	Displej varnej zóny
Chyba citlivosti dotykového tlačidla	Rozsvieti sa symbol „F2“	Displej časovača
Komunikačná chyba v dotykovom ovládaní.	Rozsvieti sa symbol „F3“	Displej časovača
Chyba indukčného hardvéru.	Symbol „Ex***“ bliká	Displej varnej zóny
x** : „1,2,...,9“		

 Ďalšie informácie o chybových hláseniach, ktoré sa môžu zobrazíť na paneli dotykového ovládania nájdete v tabuľke-2. Ak sa hlásenia „Fx“ a „Ex“ zobrazujú neustále, zavolajte autorizovanému servisnému zástupcovi.

 Ak je povrch dotykového ovládacieho panelu vystavený intenzívnym výparom, celý ovládací systém sa môže vypnúť a vyslať chybový signál „E“. Zaznejú signálne zvuky.

 Povrch dotykového ovládacieho panela udržiavajte v čistote. Môžete zaznamenať chybovú prevádzku.

6 Údržba a starostlivosť

Všeobecné informácie

V prípade pravidelného čistenia sa životnosť produktu predlží a zníži sa množstvo častých problémov.



NEBEZPEČENSTVO:

Pred začatím údržby a čistenia odpojte výrobok od zdroja napájania.
Hrozí riziko zásahu elektrickým prúdom!



NEBEZPEČENSTVO:

Pred čistením výrobku ho nechajte vychladnúť. Horúce povrchy môžu spôsobiť popáleniny!

- Po každom použití produkt dôkladne vyčistite. Týmto spôsobom môžete oveľa ľahšie odstrániť možné zvyšky jedál, pretože zabránite ich pripáleniu pri ďalšom použití spotrebiča.
- Na čistenie produktu nie sú potrebné žiadne zvláštne čistiace prípravky. Na čistenie produktu použite teplú vodu s čistiacim prostriedkom, jemnú látku alebo špongiu a utrite ju suchou látkou.
- Po čistení sa vždy ubezpečte, že ste dôkladne zotrelí všetku nadmernú kvapalinu a okamžite dosucha utrite všetky rozliatia.
- Na čistenie nehrdzavejúcich alebo neoxidujúcich povrchov a rúčky nepoužívajte čistiace prostriedky, ktoré obsahujú kyseliny alebo chloridy. Tieto časti očistite tak, že ich utriete jemnou látkou s tekutým saponátom (nie drsným), pričom musíte dávať pozor, aby ste ich utierali jedným smerom.



Niektoré saponáty alebo čistiace látky môžu poškodiť povrch.

Počas čistenia nepoužívajte agresívne saponáty, čistiace prášky/krémy, ani žiadne ostré predmety.

Na čistenie skla na dvierkach rúry nepoužívajte hrubé drsné čistiace prostriedky alebo ostré kovové škrabky, pretože môžu poškriabať povrch, čo môže mať za následok rozbitie skla.



Na čistenie zariadenia nepoužívajte parné čističe, pretože by to mohlo spôsobiť zásah elektrickým prúdom.

Čistenie platne

Sklokeramické povrchy

Sklokeramický povrch utrite pomocou kusu látky namočeného do studenej vody takým spôsobom, aby ste na ňom nenechali žiadny čistiaci prostriedok. Usušte jemnou a suchou látkou. Zvyšky môžu pri ďalšom použití platne spôsobiť poškodenie sklokeramického povrchu.

Vysušené zvyšky na sklokeramickom povrchu za žiadnych okolností nezoškrabávajte hákovými čepeľami, drôtenkou alebo podobnými nástrojmi.

Vápenaté škrvny (žlté škrvny) odstráňte malým množstvom odstraňovača vápna, ako napríklad octom alebo citrónovou šťavou. Môžete použiť aj vhodné bežne dostupné produkty-.

V prípade ťažkého znečistenia povrchu naneste čistiaci prostriedok na špongiu a počkajte, pokým sa dobre nevstrebá. Povrch platne potom očistite navlhčenou látkou.



Cukrové potraviny, ako napríklad hustú smotanu a sirup, musíte očistiť okamžite bez čakania na ochladenie povrchu. V opačnom prípade môže dôjsť k trvalému poškodeniu sklokeramického povrchu.

Časom môže na povrchových vrstvách alebo iných povrchoch dôjsť k miernemu slabnutiu farieb. Nebude to mať vplyv na prevádzku produktu.

Slabnutie farieb a škrvny na sklokeramickom povrchu predstavujú normálny stav a nie poruchu.

7 Riešenie problémov

Počas varenia sa objavujú kvapky vody.

- Para, ktorá vznikne počas varenia, môže v prípade, že sa dotkne studených povrchov produktu skondenzovať a vytvoriť kvapky vody. >>> *Nejde o poruchu.*

Počas ohrievania a chladenia vydáva produkt kovové zvuky.

- Keď sa kovové diely zahrejú, môžu sa rozťahnúť a vydávať zvuky. >>> *Nejde o poruchu.*

Produkt nepracuje.

- Sieťová poistka je chybná alebo sa prepálila. >>> *Skontrolujte poistky v poistkovej skrinke. Ak je to nutné, vymeňte ich alebo ich prepnite.*
- Výrobok nie je zapojený do (uzemnenej) zásuvky. >>> *Skontrolujte pripojenie zástrčky.*
- Ak sa po opakovanom zapnutí platne nerozsvieti displej. >>> *Odpojte spotrebič v mieste ističa elektrickej siete. Počkajte 20 sekúnd a znovu ho pripojte.*
- Ochrana proti prehriatiu je aktívna. >>> *Platňu nechajte vychladnúť.*
- Varná nádoba je nevhodná. >>> *Skontrolujte nádobu.*

Na displeji varnej zóny sa zobrazí symbol "L".

- Nádobu ste neumiestnili na aktívnu varnú zónu. >>> *Skontrolujte, či je na varnej zóne položená nádoba.*
- Nádoba nie je vhodná na indukčné varenie. >>> *Skontrolujte, či je nádoba kompatibilná s indukčnou varnou platňou.*
- Varná nádoba nie je správne umiestnená alebo jej dno nie je dostatočne široké pre príslušnú varnú zónu. >>> *Zvoľte nádobu, ktorá je dostatočne široká a správne ju umiestnite na varnú zónu.*
- Varná nádoba alebo varná zóna sa prehriali. >>> *Nečajte ich vychladnúť.*

Zvolená varná zóna sa počas prevádzky náhle vypne.

- Mohla sa prekročiť doba varenia pre zvolenú varnú zónu. >>> *Môžete buď nastaviť novú dobu varenia alebo varenie ukončiť.*
- Ochrana proti prehriatiu je aktívna. >>> *Platňu nechajte vychladnúť.*
- Dotykový ovládací panel môže byť pokrytý určitým predmetom. >>> *Z panela odstráňte príslušný predmet.*

Nádoba sa nezohrieva, hoci je varná zóna zapnutá.

- Nádoba nie je vhodná na indukčné varenie. >>> *Skontrolujte, či je nádoba kompatibilná s indukčnou varnou platňou.*
- Varná nádoba nie je správne umiestnená alebo jej dno nie je dostatočne široké pre príslušnú varnú zónu. >>> *Zvoľte nádobu, ktorá je dostatočne široká a správne ju umiestnite na varnú zónu.*

Chladiaci ventilátor pokračuje v prevádzke aj keď je platňa vypnutá.

- Nejde o poruchu. Chladiaci ventilátor bude v prevádzke pokračovať, pokiaľ teplota elektroniky v platni neklesne na vhodnú teplotu.



Ak problém nedokážete odstrániť, hoci ste postupovali podľa pokynov uvedených v tejto časti, obráťte sa na autorizovaného servisného technika alebo predajcu, u ktorého ste si zakúpili výrobok. Nikdy sa nepokúšajte sami opraviť pokazený výrobok.

a

