

beko

Chladnička
Používateľská príručka

Фрижидер
Упутство за употребу

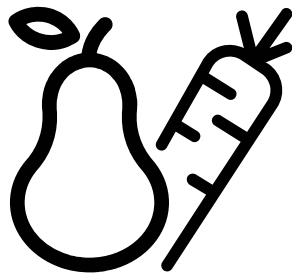

GN163130ZGB-GN163130ZGBN

CE

SK/SB
57 7742 0000/AZ-4/7- SK-SB

Vážení zákazníci,

Radi by sme vám poskytli možnosť na dosiahnutie optimálnej účinnosti nášho výrobku, ktorý bol vyrobený v moderných zariadeniach s dôkladnou kontrolou kvality.

Za týmto účelom si pred použitím výrobku prosím prečítajte celú príručku a uschovajte si ju ako referenčný zdroj. Ak výrobok odovzdáte inej osobe, poskytnite tento návod spolu s výrobkom.

Užívateľská príručka zabezpečí rýchle a bezpečné používanie výrobku.

- Pred inštaláciou a použitím výrobku si prosím prečítajte užívateľskú príručku.
- Vždy dodržujte platné bezpečnostné predpisy.
- Majte užívateľskú príručku v dosahu pre budúce použitie.
- Prečítajte si prosím všetky ďalšie dokumenty dodané s výrobkom.

Nezabúdajte, že táto Užívateľská príručka sa môže vzťahovať na viacero modelov výrobkov. Príručka jasne ukáže všetky variácie rôznych modelov.

Symbole a poznámky

V užívateľskej príručke sú používané nasledujúce symboly:

	Dôležité informácie a užitočné tipy.
	Nebezpečenstvo života a majetku.
	Riziko zranenia elektrickým prúdom.
	Obal tohto výrobku je vyrobený z recyklovateľných materiálov, v súlade s Národnou legislatívou pre životné prostredie.

Obsah

1. Bezpečnostné pokyny a životné prostredie	3	4 Príprava	16
1.1. Všeobecná bezpečnosť	3	4.1. Čo urobiť pre úsporu energie	16
1.1.1 Varovanie HC	4	4.2. Prvé uvedenie do prevádzky	16
1.1.2 Pre modely s dávkovačom vody	4	5 Používanie výrobku	17
1.2. Účel použitia	4	5.1. Indikačný panel	17
1.3. Bezpečnosť detí	5	5.2. Aktivácia varovania výmeny vodného filtra	28
1.4. Súlad so smernicou WEEE a Odstránenie odpadov výrobku	5	5.3. Aktivácia varovania výmeny vodného filtra	30
1.5. Súlad so smernicou RoHS	5	5.4. Priečinok na zeleninu a ovocie s kontrolou vlhkosti (vždy čerstvé)	30
1.6. Informácie o balení	5	5.5. Používanie dávkovača vody	30
2 Chladnička	6	5.6. Plnenie nádrže dávkovača vody	30
2 Chladnička	7	5.7. Čistenie nádrže na vodu	31
3 Inštalácia	8	5.8. Čerpanie ľadu/vody	32
3.1. Správne miesto pre inštaláciu	8	5.9. Odkvapkávací zásobník	32
3.2. Pripojenie plastových klinov	8	5.10. Oddelenia Nulového stupňa	33
3.3. Nastavenie stojanov	9	5.11. Zásobník na zeleninu	33
3.4. Pripojenie napájania	9	5.12. Modré svetlo	33
3.5. Pripojenie vody	10	5.13. Ionizátor	33
3.6. Pripojenie vodovodnej hadice k výrobku	11	5.14. Minibar	33
3.7. Pripojenie k vodovodnej sieti	11	5.15. Pachový filter	33
3.8. Pre produkty používajúce zásobník vody	12	5.16. Icematic a box pre skladovanie ľadu	34
3.9. Vodný filter	12	5.17. Výrobník ľadu	34
3.9.1. Upevnenie externého filtra na stenu (voliteľné)	13	5.18. Zmrazovanie čerstvých potravín	36
3.9.2. Vnútorň filter	14	5.19. Odporúčania pre skladovanie zmrazených potravín	36
		5.20. Podrobnosti o mrazničke	36
		5.21. Umiestnenie jedla	37
		5.22. Upozornenie na otvorené dvere	37
		5.23. Vnútorňé osvetlenie	37
		6. Údržba a čistenie	38
		6.1. Prevencia pred zápachom	38
		6.2. Ochrana plastových povrchov	38
		7. Riešenie problémov	39

1 Bezpečnostné pokyny a životné prostredie

Táto časť obsahuje bezpečnostné pokyny nevyhnutné pre zabránenie nebezpečenstvu zranení a materiálnych škôd. Nedodržaním týchto pokynov zanikajú všetky typy záruky výrobu.

Určené použitie



UPOZORNENIE:
Udržujte vetracie otvory na kryte prístroja alebo v konštrukcii zabudovania bez prekážok.

UPOZORNENIE:
Nepoužívajte mechanické nástroje alebo iné prostriedky na urýchlenie procesu odmrazenia, okrem tých, ktoré odporúča výrobca.

UPOZORNENIE:
Nepoškodujte chladiaci okruh.

UPOZORNENIE:
Nepoužívajte elektrické spotrebiče vo vnútri priestoru na potraviny, iba ak sú doporučené výrobcom.

Toto zariadenie je určené pre použitie v domácnosti a v podobných podmienkach, ako sú napríklad

- Kuchynské miestnosti pre personál v obchodoch, kanceláriách a v iných pracovných prostrediach;
- farmárske domy a klienti v hoteloch, motelloch a iných typoch bytových zariadení;
- v ubytovacích zariadeniach typu bed and breakfast;
- stravovacie a podobné zariadenia neobchodného typu.

1.1. Všeobecná bezpečnosť

- Tento produkt by nemali používať osoby s telesným, zmyslovým a mentálnym postihnutím, osoby bez dostatočných znalostí a skúseností, alebo deti. Zariadenie môžu tieto osoby používať

len pod dohľadom a po poučení osobou zodpovednou za ich bezpečnosť. Nedovoľte deťom hrať sa s týmto zariadením.

- V prípade poruchy prístroj odpojte.
- Po odpojení počkajte najmenej 5 minút pred opätovným pripojením. Odpojte výrobok, keď sa nepoužíva. Nedotýkajte sa zástrčky mokrymi rukami! Pri odpájaní neťahajte za kábel, vždy uchopte zástrčku.
- Nezapájajte chladničku, ak je zásuvka uvoľnená.
- Pri inštalácii, údržbe, čistení a opravách výrobok odpojte.
- Ak sa výrobok nebude dlhší čas používať, odpojte ho a vyberte z neho potraviny.
- Nepoužívajte paru alebo čistiace prostriedky s parou pre čistenie chladničky a topenia ľadu vo vnútri. Para môže prísť do styku s elektrifikovanými oblasťami a spôsobiť skrat alebo elektrický šok!
- Neumývajte výrobok striekaním alebo polievaním vodou na neho! Nebezpečenstvo úrazu elektrickým prúdom!
- Nikdy nepoužívajte výrobok, ak časť nachádzajúca sa na hornej alebo zadnej strane výrobku s elektronickou doskou s plošným spojom vo vnútri je otvorená (krycia doska elektronických plošných spojov) (1).

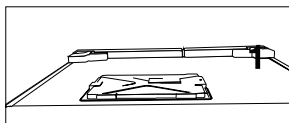
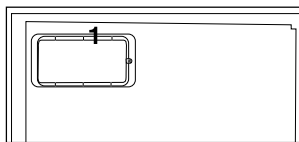

- V prípade jeho poruchy výrobok nepoužívajte, pretože by mohlo dôjsť k úrazu elektrickým prúdom. Pred tým, než čokoľvek urobíte, sa obráťte na autorizovaný servis.
- Výrobok zapájajte do uzemnenej zásuvky.

Bezpečnostné pokyny a životné prostredie

Uzemnenie musí byť vykonané kvalifikovaným elektrikárom.

- Ak produkt má osvetlenie typu LED, pre jeho nahradenie alebo v prípade akéhokoľvek problému sa obráťte na autorizovaný servis.
- Nedotýkajte sa mrazených potravín mokrymi rukami! Môžu sa nalepiť na Vaše ruky!
- Nekladte do mrazničky tekutiny vo fľašiach a plechovkách. Môžu vybuchnúť!
- Tekutiny umiestnite vo vzpriamenej polohe a pevne uzatvorte ich veko.
- Nestriekajte horľavé látky v blízkosti výrobku, nakoľko sa môže zapáliť alebo explodovať.
- Nenechávajte horľavé materiály a produkty s horľavým plynom (spreje, atď.) v chladničke.
- Nekladte nádoby obsahujúce kvapaliny na hornú časť výrobku. Voda striekajúca na elektrifikované časti môže spôsobiť úraz elektrickým prúdom a nebezpečenstvo požiaru.
- Vystavenie produkt dažďu, snehu, slnku a vetru môže spôsobiť elektrické nebezpečenstvo. Pri premiestňovaní výrobku ho neťahajte držaním za rukoväť dverí. Rukoväť sa môže odtrhnúť.
- Dbajte na to, aby nedošlo k zachyteniu akúkoľvek časti vašich rúk či tela do akýchkoľvek z pohybujuúcich sa častí vo vnútri výrobku.
- Nevyliezajte alebo sa neopierajte o dvere, zásuvky a podobné časti chladničky. Môže to mať za následok pád výrobku a spôsobiť poškodenie dielov.
- Dávajte pozor, aby nedošlo k privretiu napájacieho kábla.
- Pri umiestnení zariadenia sa uistite, že napájací kábel nie je zachytený alebo poškodený.
- Neumiestňujte viac prenosných zásuviek alebo prenosných zdrojov napájania vzadu od zariadení.

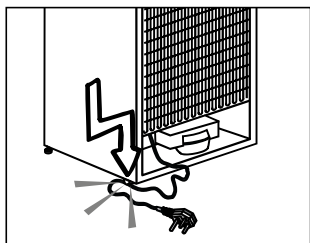

- Vašu Side-by-Side chladničku je potrebné pripojiť k prípojke na vodu. Ak ešte nie je k dispozícii žiadny vodovodný kohútik a musíte zavolať inštalatéra, nezabudnite: V prípade, že je váš dom vybavený podlahovým kúrením, zvažte, že vrtanie otvorov do betónového stropu môže tento vykurovací systém poškodiť!
- Deti vo veku od 3 do 8 rokov smú nakladať a vykladať chladiace zariadenia.
- Aby ste predišli znečisteniu jedla, dodržujte prosím nasledujúce pokyny:
 - Ak necháte dvierka otvorené po dlhú dobu, môže to spôsobiť značné zvýšenie teploty v oddeleniach zariadení.
 - Pravidelne očisťujte povrchy, ktoré môžu prísť do kontaktu s jedlom, a prístupné odtokové systémy.
 - očisťujte nádrže na vodu, pokiaľ neboli používané počas 48 h; prepláchnite vodný systém pripojený k prívodu vody, ak ste nečerpali vodu zo zariadenia počas 5 dní.
 - Surové mäso a ryby uchovávajte v chladničke vo vhodných nádobách, aby neprichádzali do kontaktu s jedlom ani na neho nemohli ukvapnúť.
 - Oddelenia s dvoma hviezdikami pre mrazené potraviny sú vhodné pre uchovávanie vopred zmrazených jedál, uchovávanie alebo prípravu zmrzliny a tvorbu kociek ľadu.
 - Oddelenia s jednou, dvoma a tromi hviezdikami nie sú vhodné pre zmrazenie čerstvého jedla.
 - Ak je chladiace zariadenie ponechané prázdne po dlhú dobu, vypnite ho, rozmrazte, očistite, osušte a nechajte dvierka otvorené, aby ste tak zabránili tvoreniu plesní vo vnútri zariadenia.

1.1.1 Varovanie HC

Ak výrobok obsahuje chladiaci systém v ktorom sa používa plyn R600a, zabezpečte, aby pri používaní a pohybovaní spotrebiča nedošlo k poškodeniu chladiaceho systému a jeho potrubia. Tento plyn je horľavý. Ak je

Bezpečnostné pokyny a životné prostredie

chladiaci systém poškodený, zabezpečte, aby bolo zariadenie mimo dosahu zdrojov ohňa a okamžite vyvetrajte miestnosť.



Štítok na vnútornej ľavej strane označuje druh plynu používaného v produkte.

1.1.2 Pre modely s dávkovačom vody

Tlak pre prívod studenej vody musí byť maximálne 90 psi (620 kPa). Ak je váš tlak vody vyšší ako 80 psi (550 kPa, použite vo vašej sieti ventil na obmedzovanie tlaku. Ak neviete, ako skontrolovať tlak vody, požiadajte o pomoc profesionálneho inštalátora.

- Ak pri inštalácii existuje riziko vodného rázu, vždy použite preventívne zariadenia proti vodnému rázu. Ak ste si nie je istý, či vo Vašej sieti je efekt vodného rázu, poraďte sa s profesionálnym inštalátorom.

Neinštalujte na prívode pre teplú vodu. Vykonajte nevyhnutné opatrenia proti riziku zamrznutia hadíc. Prevádzkový interval teplota vody musí byť medzi minimálne 33 ° F (0,6 ° C) a maximálne 100 ° F (38 ° C).

- Používajte len pitnú vodu.

1.2. Účel použitia

- Tento výrobok je určený pre domáce použitie. Nie je určený pre komerčné použitie.
- Spotrebič by mal byť používaný iba pre skladovanie potravín a nápojov.
- Do chladničky neukladajte citlivé produkty, ktoré si vyžadujú riadené teploty (očkovacie látky, lieky citlivé na teplo, zdravotnícky materiál, atď.).
- Výrobca nenesie žiadnu zodpovednosť za prípadné škody spôsobené nesprávnym použitím alebo nesprávnou manipuláciou.
- Životnosť výrobku je 10 rokov. Náhradné diely potrebné pre funkčnosť tohoto výrobku budú pre toto obdobie k dispozícii.

1.3. Bezpečnosť detí

- Obalové materiály uchovávajte mimo dosahu detí.
- Nedovoľte deťom, aby sa s výrobkom hrali.
- Ak je na dverách výrobku zámok, kľúč držte mimo dosahu detí.

1.4. Súlad so smernicou WEEE a Odstránenie odpadov výrobku

Tento výrobok spĺňa požiadavky smernice WEEE EÚ (2012/19/EU). Na tomto produkte je zobrazený symbol klasifikácie odpadu elektrických a elektronických zariadení (OEEZ).



Tento výrobok bol vyrobený z vysoko kvalitných materiálov a komponentov, ktoré sa dajú opätovne použiť a ktoré sú vhodné pre recykláciu. Na konci svojej životnosti spotrebič nevyhadzujte spolu s bežnými domácimi a inými odpadmi. Odneste ho do zberného centra pre recykláciu elektrických a elektronických zariadení. Pre informácie o týchto zberných strediskách sa prosím obráťte na miestne úrady.

1.5. Súlad so smernicou RoHS

Tento výrobok spĺňa požiadavky smernice WEEE EÚ (2011/65/EU). Neobsahuje škodlivé a zakázané látky uvedené v smernici.

1.6. Informácie o balení

Obalové materiály výrobku sú vyrobené z recyklovateľných materiálov v súlade s našimi národnými predpismi o životnom prostredí. Nevyhadzujte obalové materiály spolu s domácimi alebo inými odpadmi. Vezmite ich do zberných miest pre obalové materiály určené miestnymi orgánmi.

2 Chladnička

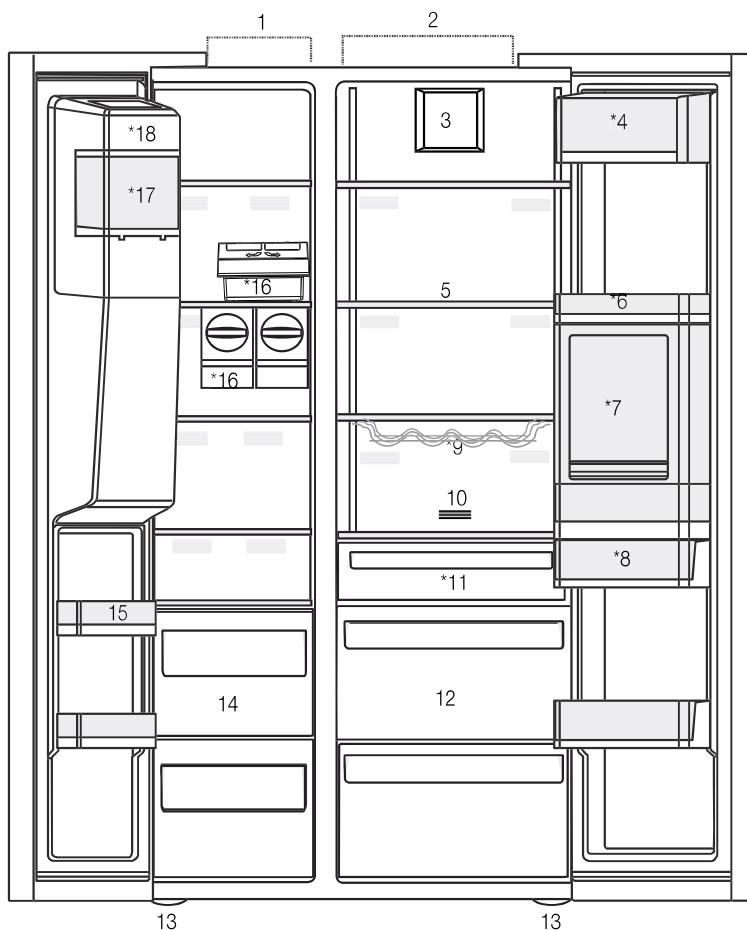

- | | |
|--------------------------------------|--|
| 1- Mraziaci priestor | 10- Pachový filter |
| 2- Chladiaci priestor | 11- Oddelenia Nulového stupňa |
| 3- Ventilátor | 12- Zásobníky na zeleninu |
| 4- Priestor pre maslo a syr | 13- Nastaviteľné stojany |
| 5- Sklenené police | 14- Skladovacie priehradky pre mrazené potraviny |
| 6- Police v dverách chladiacej časti | 15- Police v dverách mraziacej časti |
| 7- Príslušenstvo Minibar | 16- Icematic (Výrobník ľadu) |
| 8- Nádrž na vodu | 17- Box pre skladovanie ľadu |
| 9- Polica na fľašky | 18- Ozdobné veko pre výrobník ľadu |
| | *Voliteľné |



*Voliteľné: Údaje v tejto používateľskej príručke sú schematické a nemusia presne zodpovedať vášmu výrobku. Ak váš výrobok neobsahuje príslušné časti, tieto informácie sa vzťahujú na ostatné modely.

2 Chladnička

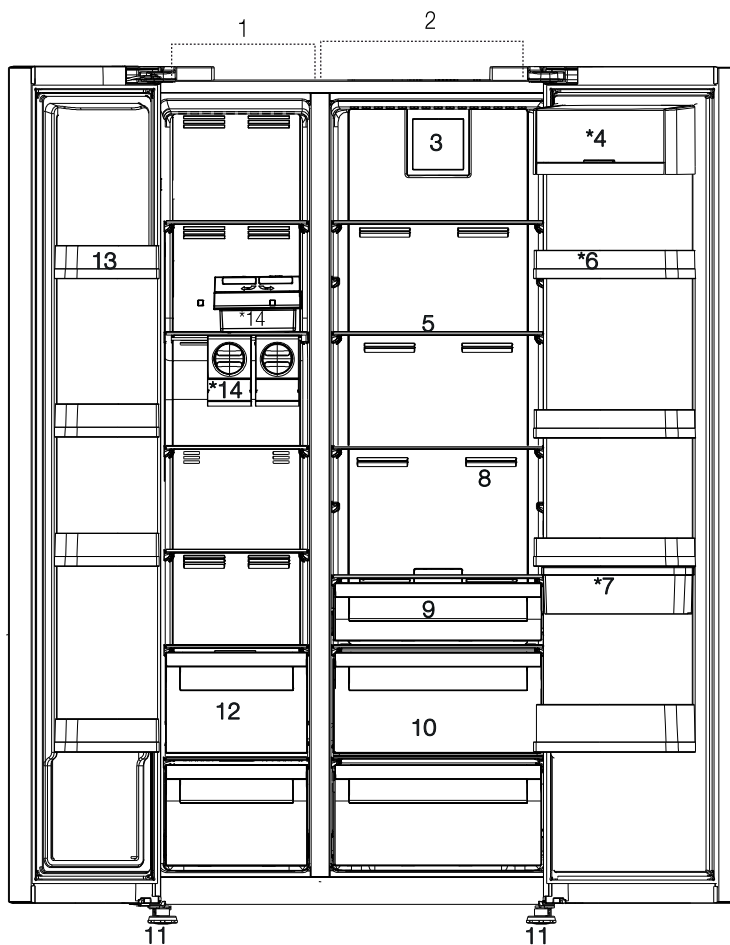

*Voliteľné: Údaje v tejto používateľskej príručke sú schematické a nemusia presne zodpovedať vášmu výrobku. Ak váš výrobok neobsahuje príslušné časti, tieto informácie sa vzťahujú na ostatné modely.

3 Inštalácia

3.1. Správne miesto pre inštaláciu

Pre inštaláciu výrobku sa obráťte na autorizovaný servis. Pre prípravu výrobku pre inštaláciu vyhľadajte informácie v užívateľskej príručke a uistite sa, že sú k dispozícii požadované elektrické a vodovodné nástroje. Ak nie, pre usporiadanie týchto nástrojov podľa potreby sa obráťte na elektrikára a vodoinštalatéra.



UPOZORNENIE: Výrobca nenesie žiadnu zodpovednosť za škodu spôsobenú prácou vykonanou neoprávnenými osobami.



UPOZORNENIE: V priebehu inštalácie musí byť napájací kábel tohto výrobku odpojený. Ak tak neurobíte, môže to mať za následok smrť alebo vážne zranenie!



UPOZORNENIE: Ak je rozpätie dverí príliš úzke pre prenesenie výrobku, odmontujte dvere a otočte produkt na bok, ak to nefunguje, obráťte sa na autorizovaný servis.

- Pre zabránenie vibráciám umiestnite výrobok na rovný povrch.
- Umiestnite výrobok aspoň 30 cm od radiátorov, pecí a podobných tepelných zdrojov a aspoň 5 cm od elektrických rúr.
- Nevystavujte výrobok priamemu slnečnému žiareniu alebo ho neponechávajte vo vlhkom prostredí.
- Výrobok pre svoje efektívne fungovanie vyžaduje dostatočnú cirkuláciu vzduchu. Pokiaľ bude výrobok umiestnený vo výklenku, nezabudnite nechať najmenej 5 cm odstup medzi produktom, stropom a stenami.

Neinštalujte výrobok v prostredí s teplotami pod -5°C .

3.2. Pripojenie plastových klinov

Použite plastové kliny dodané s produktom pre zabezpečenie dostatočného priestoru pre cirkuláciu vzduchu medzi výrobkom a stenou.

1. Ak chcete pripojiť kliny, odstráňte skrutky na výrobku a použite skrutky dodané s klinmi.

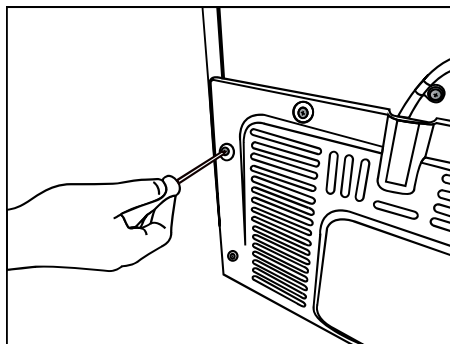

2. Pripevnite 2 plastové kliny na kryt vetrania ako sú zobrazené na obrázku.

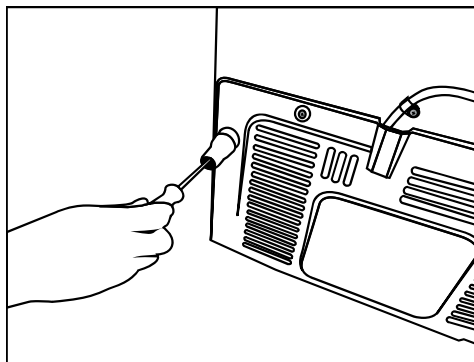

Inštalácia

3.3. Nastavenie stojanov

Ak výrobok nie je v rovnovážnej polohe, nastavte predné nastaviteľné stojany ich otáčaním smerom doprava alebo doľava.

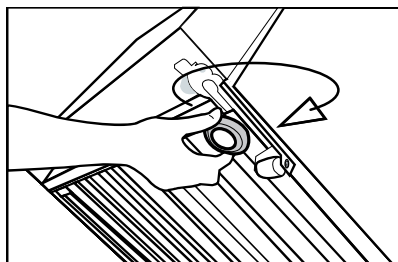
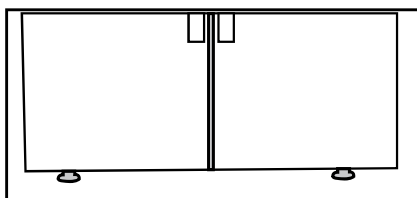

Pre nastavenie dverí vo zvislom smere,
Uvoľnite upevňovaciu maticu v spodnej časti
Skrutkujte nastavovaciu maticu (CW/CCW), v závislosti na polohe dverí
Utiahnite upevňovaciu maticu pre konečnú polohu

Pre nastavenie dverí vo vodorovnom smere,
Povoľte upevňovaciu skrutku v hornej časti
Skrutkujte nastavovaciu skrutku (CW/CCW), v závislosti na polohe dverí
Utiahnite upevňovaciu skrutku v hornej časti pre konečnú polohu

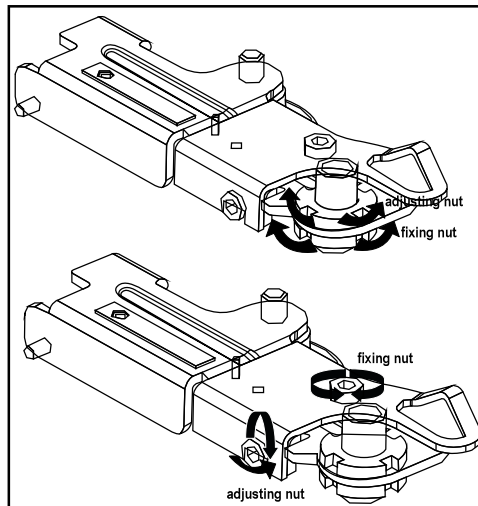

3.4. Pripojenie napájania



UPOZORNENIE: Pre napájanie nepoužívajte rozšírené alebo združené zásuvky.



UPOZORNENIE: Poškodený napájací kábel musí byť vymenený autorizovaným servisom.



Pri umiestnení dvoch chladničiek v priľahlej pozícii, medzi dvoma jednotkami nechajte vzdialenosť najmenej 4 cm.

- Naša spoločnosť nenesie zodpovednosť za prípadné škody vzniknuté v dôsledku použitia bez uzemnenia a pripojenia napájania v nesúlade s vnútroštátnymi predpismi.
- Zásuvka napájacieho kábla musí byť ľahko prístupná aj po inštalácii.
- Medzi zásuvkou a chladničkou nepoužívajte rozdvojku alebo predlžovací kábel.

Inštalácia

3.5. Pripojenie vody

(Voliteľné)



UPOZORNENIE: Počas pripájania odpojte produkt a vodné čerpadlo (ak je k dispozícii).

Pripojenia vodovodného potrubia, filtra a zásobníka vody výrobku musia byť poskytnuté autorizovaným servisom. Tento produkt môže byť pripojený k zásobníku vody alebo priamo na vodovodnú sieť, v závislosti od modelu. Pre pripojenie musí byť hadica najprv pripojená k výrobku. Skontrolujte či sú nasledujúce diely dodávané pre model vášho výrobku:

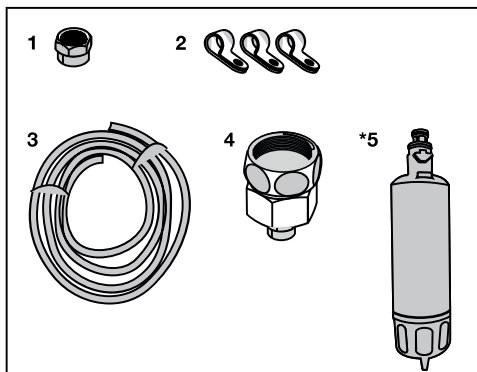

1. Prípojka (1 ks): Používa sa na pripojenie hadice k zadnej časti výrobku.
2. Hadicová spona (3 kusy): Používa sa na upevnenie hadice na stenu.
3. Vodné hadice (1 ks, dĺžka 5 metrov, priemer 1/4 col): Používa sa na pripojenie vody.
4. Adaptér pre batériu (1 ks): Zahŕňa pórovitý filter, ktorý sa používa na pripojenie k sieti studenej vody.
5. Vodný filter (1 ks *Voliteľne): Slúži na pripojenie vodovodnej siete do výrobku. Vodný filter sa nevyžaduje, ak je k dispozícii pripojenie ku zásobníku vody.

Inštalácia

3.6. Pripojenie vodovodnej hadice k výrobku

Pre pripojenie hadice k výrobku postupujte podľa nasledujúcich pokynov.

1. Odstráňte prípojku na tryske adaptéra hadice na zadnej strane výrobku a pretiahnite hadicu cez prípojku.

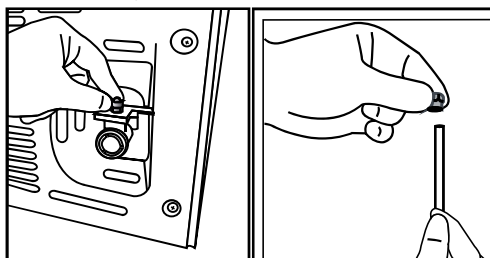

2. Hadicu pevne zatlačte dole a pripojte ju k adaptéru hadicovej trysky.

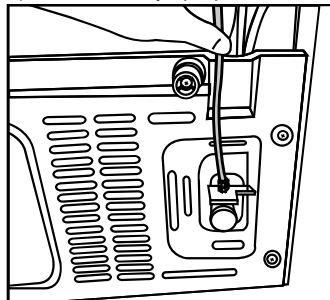

3. Prípojku utiahnite ručne pre pripevnenie na adaptér hadicovej trysky. Prípojku môžete tiež utiahnuť pomocou hasáka alebo kliešťov.

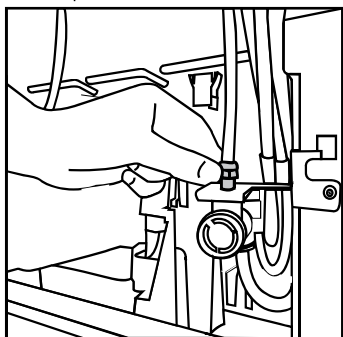

4. Pripojte druhý koniec hadice k vodovodnej sieti (pozri kapitolu 3.7), alebo pri použití zásobníku vody, na vodné čerpadlo (pozri kapitolu 3.8).

3.7. Pripojenie k vodovodnej sieti (Voliteľné)

Ak chcete používať produkt jeho pripojením na sieť studenej vody, vo vašej domácnosti musí byť na vodovodnej sieti studenej vody inštalovaná štandardná 1/2" prípojka. Ak nie je k dispozícii prípojka, alebo ak si nie ste istí, poraďte sa s kvalifikovaným inštalátorom.

1. Odpojte prípojku (1) z adaptéra na kohútik (2).

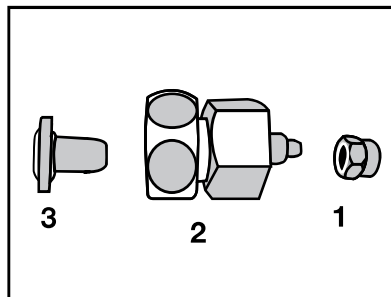

2. Pripojte adaptér na kohútik na vodovodný ventil.

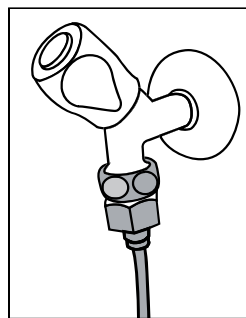

3. Pripojte prípojku na vodovodnú hadicu.

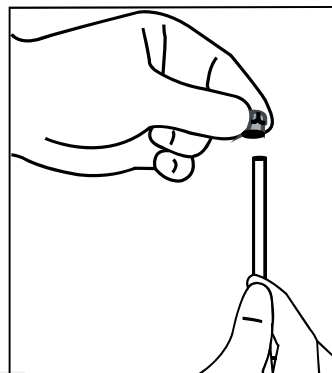

Inštalácia

4. Pripojte prípojku na adaptér na kohútik a dotiahnite ho ručne/nástrojom.

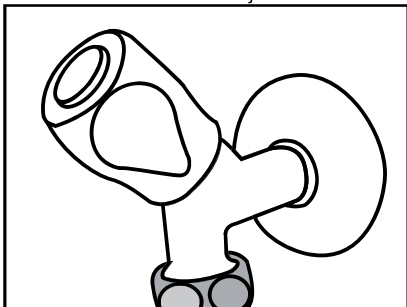

5. Aby nedošlo k poškodeniu, posunutiu alebo náhodnému odpojeniu hadice, použite klipy poskytované pre riadne pripevnenie hadice.

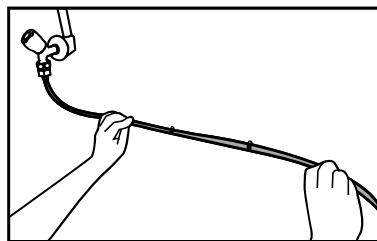

UPOZORNENIE: Po zapnutí vodovodného kohútika, sa uistite, či ani na jednom konci hadice voda neuniká. V prípade úniku, vypnite ventil a dotiahnite všetky spoje pomocou hasáka alebo klieští.

3.8. Pre produkty používajúce zásobník vody

(Voliteľné)

Ak pre pripojenie vody k výrobku chcete použiť zásobník vody, musí byť použité vodné čerpadlo odporúčané autorizovaným servisom.

1. Pripojte jeden koniec vodovodnej hadice dodanej s čerpadlom k výrobku (pozri 3.6) a postupujte podľa nasledujúcich pokynov.

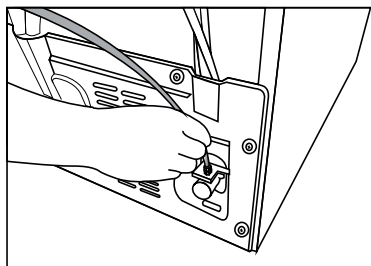

2. Pripojte druhý koniec vodovodnej hadice k vodnému čerpadlu stlačením hadice do prívodu hadice na čerpadle.

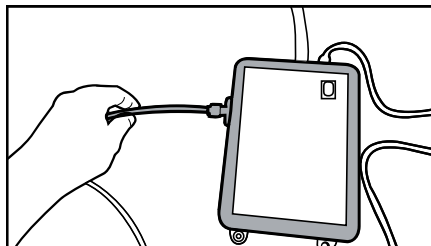

3. Umiestnite a upevnite hadicu čerpadla do zásobníka vody.

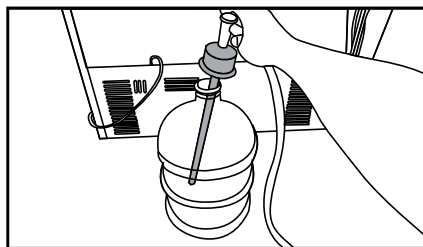

4. Po vytvorení spojenia pripojte a spustíte vodné čerpadlo.



Prosím, po spustení čerpadla počkajte 2-3 minúty pre dosiahnutie požadovanej účinnosti.



Pre pripojenie vody si pozrite tiež užívateľský manuál čerpadla.



Pri použití zásobníka vody, nie je nutný vodný filter.

3.9 Vodný filter

(Voliteľné)

Tento produkt môže byť v závislosti od modelu vybavený interným alebo externým filtrom.

Pre pripojenie vodného filtra postupujte podľa nasledujúcich pokynov.

Inštalácia

3.9.1. Upevnenie externého filtra na stenu (voliteľné)



UPOZORNENIE: Nepripájajte filter na výrobok.

Skontrolujte či sú nasledujúce diely dodávané pre model vášho výrobku:

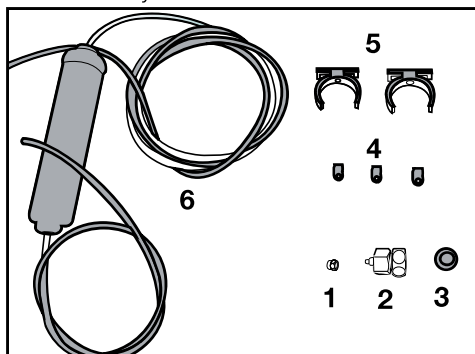

1. Prípojka (1 ks): Používa sa na pripojenie hadice k zadnej časti výrobku.
 2. Adaptér pre batériu (1 ks): Používa sa pre pripojenie na studenú vodu.
 3. Porézny filter (1 ks)
 4. Hadicová spona (3 kusy): Používa sa na upevnenie hadice na stenu.
 5. Zariadenie na pripojenie filtra (2 kusy): Používa sa na upevnenie filtra na stenu.
 6. Vodný filter (1 ks): Používa sa na pripojenie výrobku k vodovodnej sieti. Vodný filter nie je nutný pri pripojení na zásobník vody.
1. Pripojte adaptér na kohútik na vodovodný ventil.
 2. Určite umiestnenie na pripevnenie vonkajšieho filtra. Pripevnite spojovacie zariadenie filtra (5) na stenu.

3. Pripojte filter vo vzpriamenej polohe na spojovacie zariadenie filtra, ako je uvedené na etikete. (6)

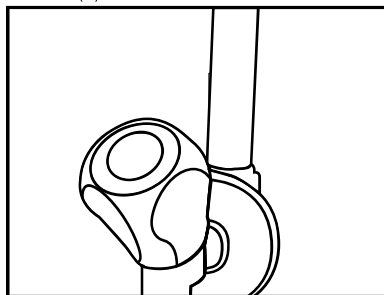

4. Pripevnite hadicu vystupujúcu z hornej časti filtra k adaptéru vodovodnej prípojky výrobku (pozri 3.6.).

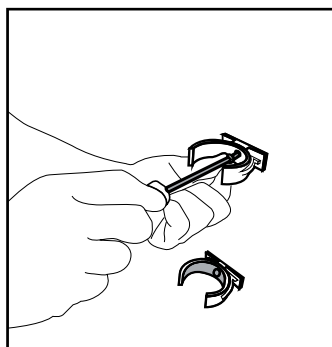

Pripojenie by malo vyzeráť ako je uvedené na obrázku nižšie.

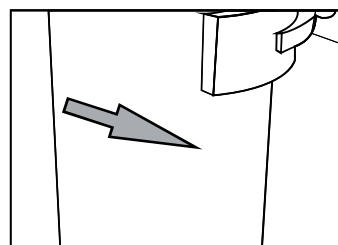
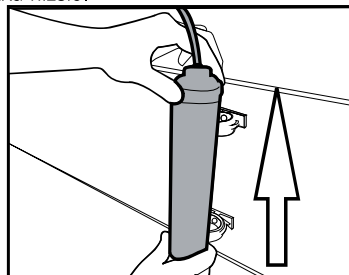

Inštalácia

3.9.2. Vnútrotný filter

Vnútrotný filter dodávaný s výrobkom nie je nainštalovaný pri dodaní, prosím, pri inštalácii filtra postupujte podľa nižšie uvedených pokynov.

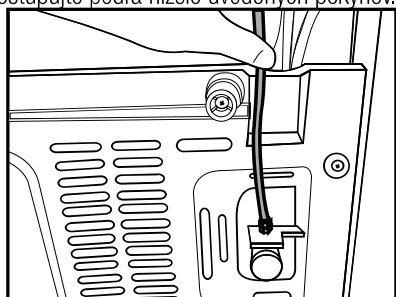

Pripojenie vodovodu:

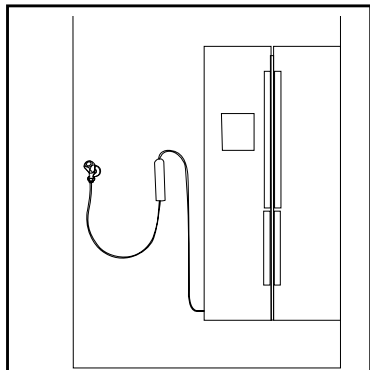

Pripojenie zásobníka vody:

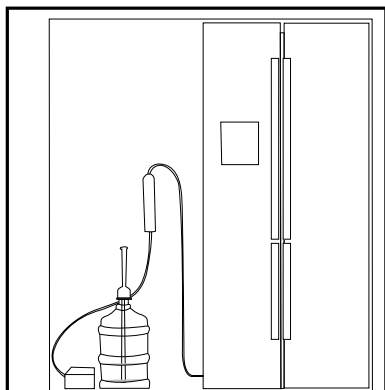

Po pripojení filtra prvých desať pohárov vody nepoužite.

1. Pri inštalácii filtra musí byť aktívny indikátor "Ice Off". ZAPNITE/VYPNITE indikátor pomocou tlačidla "Ice" na obrazovke.

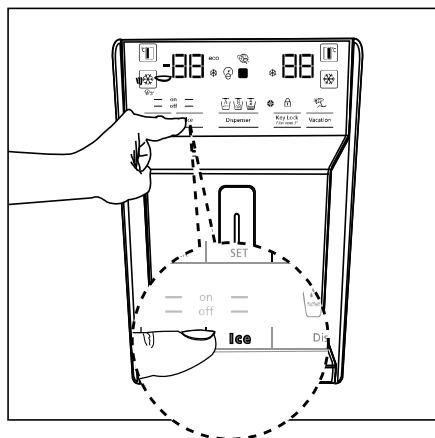

2. Pre prístup k vodnému filteru odstráňte zásobník na zeleninu (a).



Inštalácia

3. Ťahom vytiahnite kryt vodného filtra.



Po odstránení krytu niekoľko kvapiek vody môže vytekať, to je normálne.

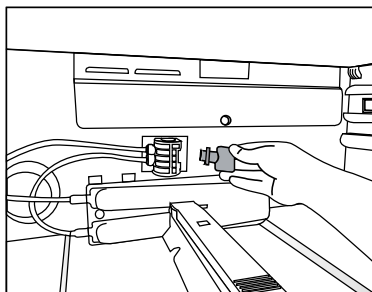

4. Umiestnite kryt vodného filtra do mechanizmu a zatlačte ho, kým sa nedosadne na svoje miesto.

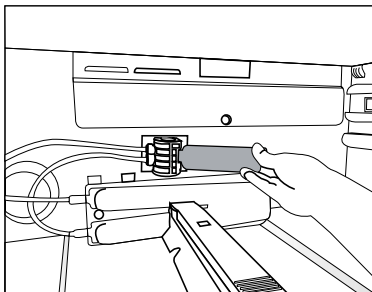

5. Stlačením tlačidla "Ice" na obrazovke zrušíte režim "Ice Off".



Vodný filter vyčistí niektoré cudzorodé častice vo vode. Ale nevyčistí mikroorganizmy vo vode.



Pre aktiváciu obdobia výmeny filtra pozri kapitolu 5.2.

4 Príprava

4.1. Čo urobiť pre úsporu energie



Pripojenie výrobku k elektronickému systémom pre úsporu energie je škodlivé, pretože môže dôjsť k poškodeniu výrobku.

- Nenechávajte dvere chladničky otvorené po dlhšiu dobu.
- Nevkladajte do chladničky horúce potraviny alebo nápoje.
- Nepreplňujte chladničku; blokovanie vnútorného toku vzduchu zníži chladiacu kapacitu.
- Hodnota spotreby energie špecifickej pre chladničku sa meria s odstránenou hornou poličkou mraziacej časti, ostatné police a najnižšie zásuvky zostanú na svojom mieste a pri maximálnom zaťažení. Horná sklenená police môže byť použitá, v závislosti na tvare a veľkosti potravín, ktoré majú byť zmrazené.
- V závislosti na funkciách tohto výrobku; rozmrazovanie zmrazených potravín v chladnejšom priestore zaisťujú úsporu energie a zachovanie kvality potravín.
- Pretože horúci a vlhký vzduch sa nedostane priamo do vášho výrobku, keď nie sú dvierka zatvorené, výrobok sa optimalizuje v existujúcich podmienkach tak, aby jedlo vnútri bolo bezpečne chránené. Funkcie a súčasti, ako sú kompresor, ventilátor, ohrievač, rozmrazovač, osvetlenie, displej a iné, budú fungovať tak, aby za týchto podmienok spotrebovali minimálne množstvo energie.

- Vždy používajte koše/zásuvky poskytované s chladicím priestorom v zájmu nízkej spotreby energie a lepších podmienok skladovania.
- Styk potravín s čidlom teploty v mrazičke môže zvýšiť spotrebu energie zariadenia. Zabraňte teda jakémukoliv kontaktu s čidlom (čidly).
- Uistite sa, že potraviny nie sú v kontakte so snímačom teploty priestoru chladničky popísaného nižšie.

4.2. Prvé uvedenie do prevádzky

Pred použitím chladničky sa uistite, že boli vykonané všetky nevyhnutné prípravy v súlade s pokynmi uvedenými v kapitolách "Bezpečnostné pokyny a životné prostredie" a "Inštalácia".

- Nechajte výrobok bežať bez jedla v jeho vnútri po dobu 6 hodín a neotvárajte dvere, ak to nie je nevyhnutné.



Keď sa kompresor zapne, budete počuť zvuk. Je normálne počuť zvuk, aj keď kompresor nie je aktívny, v dôsledku stlačenej kvapaliny a plynov v chladiacom systéme.



Je normálne, že sa predné hrany chladničky zohrejú. Tieto oblasti sú navrhnuté tak, aby sa zahriali, s cieľom zabránenia kondenzácie.



U niektorých modelov sa prístrojová doska automaticky vypne po 5 minútach po tom, ako boli dvere uzavreté. Opäť sa aktivuje, keď sa dvere otvoria alebo po stlačení ľubovoľnej klávesy.

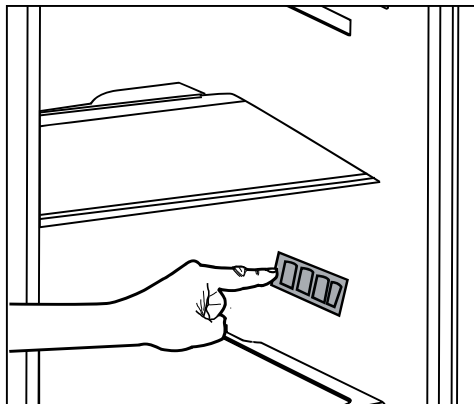

5 Používanie výrobku

5.1. Indikačný panel

Indikačné panely sa môžu líšiť v závislosti od modelu vášho výrobku.

Pri používaní chladničky vám budú pomáhať zvukové a vizuálne funkcie indikačného panela.

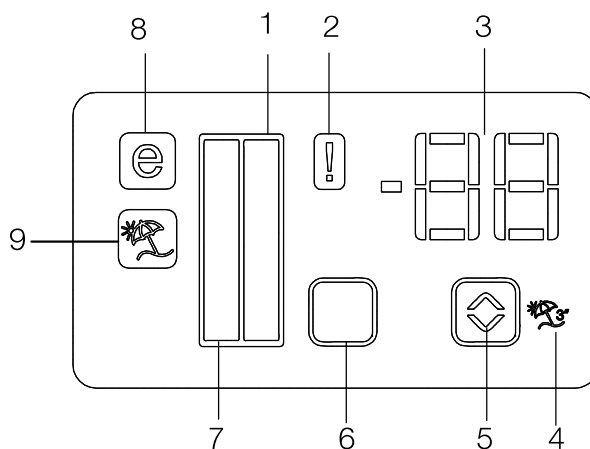

1. Indikátor Chladiaceho priestoru
2. Indikátor Poruchového stavu
3. Indikátor teploty
4. Tlačidlo funkcie Dovolenka
5. Tlačidlo pre Nastavenie teploty
6. Tlačidlo pre voľbu Chladiaceho priestoru
7. Indikátor Chladiaceho priestoru
8. Indikátor Ekonomického režimu
9. Indikátor funkcie Dovolenka

***voliteľné**



***Voliteľné:** Údaje uvedené v tejto používateľskej príručke sú určené ako koncepty a nemusia byť v dokonalom súlade s Vaším výrobkom. Ak váš výrobok neobsahuje príslušné časti, vzťahujú sa tieto informácie na ostatné modely.

Používanie výrobku

1. Indikátor Chladiaceho priestoru

Svetlo Chladiaceho priestoru sa zapne pri nastavovaní chladnejšej teploty v priestore.

2. Indikátor Poruchového stavu

Tento snímač sa aktivuje v prípade, ak chladnička nechladí dostatočne, alebo v prípade poruchy snímača. Keď je aktívny táto kontrolka, indikátor teploty v mraziacom priestore zobrazí "E" a Indikátor teploty Chladiaceho priestoru zobrazí čísla "1, 2, 3 ..." atď. Čísla na ukazovateli slúžia na informovanie servisného personálu o poruche.

3. Indikátor teploty

Označuje teplotu mraziacej a chladiacej časti.

4. Tlačidlo funkcie Dovoľenka

Ak chcete aktivovať túto funkciu, stlačte a podržte tlačidlo Dovoľenka po dobu 3 sekúnd. Ak je funkcia Dovoľenka aktívna, na Indikátore teploty Chladiaceho priestoru sa zobrazí nápis "-" a v chladiacom priestore nebude aktívny žiadny proces chladenia. Táto funkcia nie je vhodná na udržiavanie potravín v chladiacom priestore. Ostatné oddiely budú ochladzované s príslušnou teplotou nastavenou pre každý priestor.

Zatlačte tlačidlo Dovoľenka () znova pre zrušenie tejto funkcie.

5. Tlačidlo pre Nastavenie teploty

Teplota príslušnej priehradky sa pohybuje v rozmedzí -24°C. -18°C a 8°C. .. 1°C.

6. Tlačidlo pre voľbu Chladiaceho priestoru

Použite Tlačidlo pre voľbu Chladiaceho priestoru pre prepínanie medzi časťami chladničky a mrazničky.

7. Indikátor Chladiaceho priestoru

Svetlo Mraziaceho priestoru sa zapne pri nastavovaní chladnejšej teploty v priestore.

8. Indikátor Ekonomického režimu

Označuje ak chladnička beží v režime úspory energie. Tento ukazovateľ bude aktívny, keď je teplota v mrazničke nastavená na -18°C.

9. Indikátor funkcie Dovoľenka

Označuje ak je funkcia Dovoľenka je aktívna.

Používanie výrobku



- Green: Display Off / Eco Mode
- Red: High Temperature / Door Open
- Blue: Quick Freeze / Quick Fridge
- White: interaction with product/
Display On after any interaction with buttons
- Yellow: Vacation



***Voliteľné:** Údaje uvedené v tejto používateľskej príručke sú určené ako koncepty a nemusia byť v dokonalom súlade s Vaším výrobkom. Ak váš výrobok neobsahuje príslušné časti, vzťahujú sa tieto informácie na ostatné modely.

Používanie výrobku

- 1- Výpadok energie/Vysoká teplota / Upozornenie na chybu
- 2- Nastavenie teploty v priestore mrazničky
- 3- Rýchle mrazenie
- 4- Zámok kláves
- 5- Funkcia Dovolenka
- 6- Rýchle chladenie
- 7- Nastavenie teploty v priestore chladničky
- 8- Eco fuzzy
- 9- Vypnutie alarmu

- Alarm vysokej teploty: ČERVENÝ (blikajúci, 1 Hz)
- Do 1 minúty od otvorenia dverí (ak je aktivovaný alarm "otvorené dvere") sa rozsvieti ČERVENÁ kontrolka.

- Ak sú dvere otvorené: BIELA
- Úsporný režim: ZELENÁ
- Rýchle mrazenie: MODRÁ
- Rýchle chladenie: MODRÁ
- Dovolenka ŽLTÁ
- Vyp. displej: ZELENÁ
- **Po zatvorení dverí, ak je aktívny niektorý z režimov BIELA / Úsporný režim, Rýchle mrazenie, Rýchle chladenie, Dovolenka, farba týchto režimov sa zobrazí po dobu 1 minúty. (Farba režimu je dominantnejší ako stav displeja.)**

1. Varovanie Výpadok napájania / Vysoká teplota / Chyba

Táto kontrolka sa rozsvieti počas výpadku napájania, pri zlyhaní pri vysokých teplotách a upozornenie na chybu. Počas dlhodobých výpadkov napájania sa najvyššia teplota, ktoré mraznička dosiahne, rozblíkajú na digitálnom displeji. Po kontrole potravín v mrazničke stlačte tlačidlo vypnutia alarmu a upozornenia vymažte.

Ak zistíte, že je táto kontrolka rozsvietená, pozrite si časť "odporúčané postupy pri riešení problémov".

2. Nastavenie teploty v priestore mrazničky

Nastavenie teploty sa robí pre priestor mrazničky. Keď toto tlačidlo stlačíte, môžete teplotu priestoru mrazničky nastaviť na -18, -19, -20, -21, -22, -23 a -24.

3. Rýchle mrazenie

Po stlačení tohto tlačidla funkcie rýchleho mrazenia sa aktivuje kontrolka rýchleho mrazenia (❄️).

Kontrolka Rýchle mrazenie sa zapne ak je spustená funkcia rýchleho mrazenia a na displeji sa zobrazí teplota -27. Ak chcete túto funkciu zrušiť, znova stlačte tlačidlo rýchleho mrazenia (❄️). Kontrolka Rýchle mrazenie sa vypne a chladnička sa vráti k normálnemu nastaveniu. Funkcia rýchleho mrazenia sa zruší automaticky za 24 hodín, pokiaľ ju nezrušíte sami. Ak chcete zmraziť veľké množstvá čerstvých potravín, pred vložením potravín do priechodku mrazničky stlačte tlačidlo rýchleho mrazenia.

4. Tlačidlo zamknutia

Tlačidlo vypnutia alarmu stlačte a pridržiňte počas 3 sekúnd. Rozsvieti sa symbol zámku kláves a zámok klávesov sa aktivuje; keď je zámok klávesov zapnutý, tlačidlá sú deaktivované. Tlačidlo vypnutia alarmu znova stlačte a pridržiňte počas 3 sekúnd. Symbol zámku tlačidiel zhasne a režim zámku tlačidiel sa ukončí.

5. Funkcia Dovolenka

Aby ste aktivovali funkciu Dovolenka, na 3 sekundy stlačte toto tlačidlo fuzzy, rozsvieti sa kontrolka režimu dovolenky (🏠). Keď sa kontrolka funkcie dovolenky aktivuje, na paneli kontroliek chladničky sa zobrazí "- -", a v chladničke nedochádza k žiadnemu aktívnemu chladeniu. Keď je táto funkcia aktivovaná, nehodí sa uchovávať potraviny v chladničke. Ostatné priestory sa budú chladieť v súlade s nastavenou teplotou.

Ak chcete túto funkciu zrušiť, znova stlačte tlačidlo funkcie Dovolenka.

6. Rýchle chladenie

Ak je aktivovaná funkcia rýchleho chladenia, rozsvieti sa kontrolka rýchleho chladenia (❄️) a hodnota teploty v chladničke sa zobrazí ako 1. Ak chcete túto funkciu zrušiť, znova stlačte tlačidlo Rýchle chladenie. Kontrolka rýchleho chladenia zhasne a chladnička sa vráti späť do normálneho nastavenia. Funkcia rýchleho chladenia sa zruší automaticky po uplynutí 1 hodiny, ak ju nezrušíte sami. Ak chcete vychladiť veľké množstvo

Používanie výrobku

čerstvých potravín, tlačidlo stlačte ešte pred vložením potravín do priestoru chladničky.

7. Nastavenie teploty v priestore chladničky

Po stlačení tlačidla je možné teplotu v priestore chladničky nastaviť na 8,7,6,5,4,3,2 a 1.

8. Eco fuzzy

Tlačidlo Eco fuzzy stlačte a pridržte na 1 sekundu a aktivujte funkciu Eco fuzzy. Chladnička sa spustí v najúspornejším režime najmenej o 6 hodín neskôr a ukazovateľ úspornej prevádzky sa rozsvieti, keď je funkcia aktívna (☺). Tlačidlo Eco fuzzy stlačte a pridržte na 3 sekundu a funkciu Eco fuzzy vypnite.

Táto kontrolka sa rozsvieti po 6 hodinách od aktivácie funkcie Eco fuzzy.

9. Vypnutie alarmu

V prípade upozornenie na výpadok napájania, vysokú teplotu, po kontrole potravín v mrazničke stlačte tlačidlo vypnutia alarmu a varovania vymažte.

Používanie výrobku

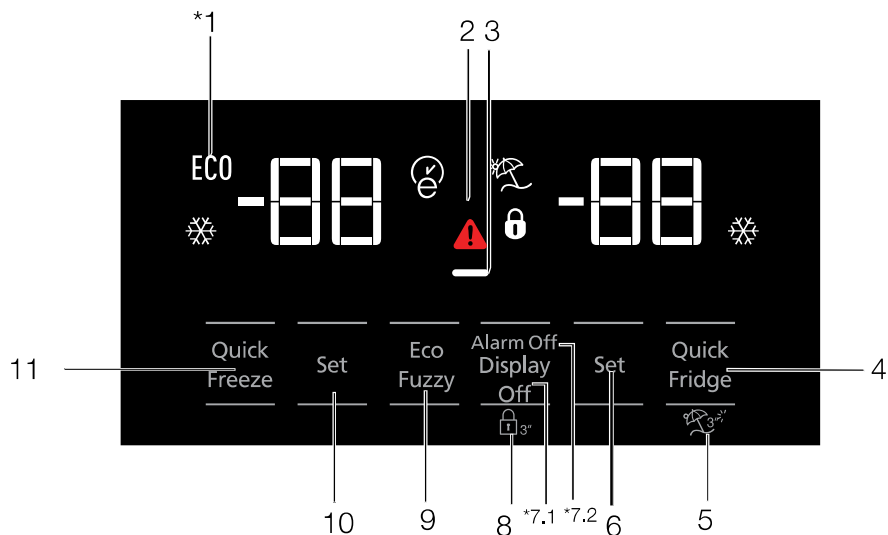

1. Ekonomické použitie
2. Alarm Vysoká teplota / Závada
3. Funkcia úspory energie (vypnutie displeja)
4. Rýchle chladenie
5. Funkcia Dovolenka
6. Nastavenie teploty v priestore chladničky
7. Úspora energie (vypnutie displeja) / Vypnutie alarmu
8. Zámok tlačidiel
9. Eco-fuzzy
10. Nastavenie teploty v priestore mrazničky
11. Rýchle mrazenie



***Voliteľné:** Údaje uvedené v tejto používateľskej príručke sú určené ako koncepty a nemusia byť v dokonalom súlade s Vaším výrobkom. Ak váš výrobok neobsahuje príslušné časti, vzťahujú sa tieto informácie na ostatné modely.

Používanie výrobku

1. Ekonomické použitie

áto značka sa rozsvieti ak je teplota v priestore mrazničky nastavená na -18°C , najúspornejší nastavenie. (ECO) Keď je vybraná funkcia rýchleho chladenia alebo rýchleho mrazenia, kontrolka ekonomického použitia zhasne.

2. Kontrolka výpadku napájania / vysokej teploty / výstrahy na vysokú teplotu / chybu:

Táto kontrolka () sa rozsvieti v prípade zlyhania teploty alebo spustenie chybových alarmov. Táto kontrolka sa rozsvieti počas výpadku napájania, pri zlyhaní pri vysokých teplotách a upozornení na chybu. Počas pretrvávajúcej výpadkov napájania sa najvyššia teplota, ktoré mraznička dosiahne, rozblíkajú na digitálnom displeji. Po kontrole potravín v mrazničke stlačte tlačidlo vypnutia alarmu a upozornenie vymažte.

3. Funkcia úspory energie (vypnutie displeja)

Ak sú dvere produktu ponechané zatvorené dlhú dobu, automaticky sa aktivuje funkcia úspory energie a rozsvieti sa príslušný symbol. Keď je funkcia úspory energie aktívna, všetky ostatné symboly na displeji zhasnú. Keď je aktivovaná funkcia úspory energie, ak stlačíte akékoľvek tlačidlo alebo otvorte dvierka, režim úspory energie sa ukončí a ikony na displeji sa vrátia do normálu. Funkcia úspory energie sa aktivuje počas doručenia z továrne a nemožno ju zrušiť.

4. Rýchle chladenie

Keď sa zapne funkcia rýchleho chladenia, rozsvieti sa kontrolka rýchleho chladenia () a na kontrolke teploty v priestore mrazničky sa zobrazí hodnota 1. Ďalším stlačením tlačidla rýchleho chladenia túto funkciu zrušíte. Ukazovateľ rýchleho chladenia zhasne a vráti sa na normálne nastavenie. Funkcia rýchleho chladenia sa automaticky zruší po uplynutí 1 hodiny, ak nie je zrušená užívateľom. Pri chladení veľkého množstva čerstvých potravín stlačte tlačidlo rýchleho chladenia ešte než potraviny do chladničky vložíte.

5. Funkcia Dovoľenka



Pre aktiváciu funkcie Dovoľenka stlačte na 3 sekundy tlačidlo rýchleho chladenia; to aktivuje

kontrolku režimu Dovoľenka (). Keď sa aktivuje funkcia Dovoľenka, kontrolka teploty v priestore chladničky zobrazí popis "-" a v priestore chladenia sa neaktivuje žiadny proces chladenia. Táto funkcia nie je vhodná na uchovávanie potravín v priestore chladničky. Ostatné priestory zostanú vychladené na zodpovedajúce nastavenú teplotu. Ak chcete túto funkciu zrušiť, znova stlačte tlačidlo tejto funkcie.

6. Nastavenie teploty v priestore chladničky

Po stlačení tlačidla je možné teplotu v priestore chladničky nastaviť na 8, 7, 6, 5, 4, 3, 2 a 1. ()

7. 1 Úspora energie (vypnutie displeja)

Stlačenie tohto tlačidla () rozsvieti značku úspory energie () a aktivuje sa funkcia úspory energie. Aktivácia funkcie úspory energie vypne všetky ďalšie značky na displeji. Ak je aktívna funkcia úspory energie, stlačenie ľubovoľného tlačidla alebo otvorenie dverí funkciu úspory energie deaktivuje a signály na displeji sa vrátia do normálneho nastavenia. Opakované stlačenie tohto tlačidla () zhasne značku úspory energie a funkcie úspory energie sa deaktivuje.

7.2 Vypnutie alarmu

V prípade upozornenia na výpadok napájania, vysokú teplotu, po kontrole potravín v mrazničke stlačte tlačidlo vypnutia alarmu a varovanie vymažte.

8. zámok tlačidiel

Súčasne stlačte tlačidlo vypnutie displeja, po dobu 3 sekúnd. Rozsvieti sa značka zámku tlačidiel a zámok tlačidiel sa aktivuje; tlačidlá budú neaktívne do deaktivácie zámku tlačidiel. Tlačidlo vypnutia displeja znova stlačte po dobu 3 sekúnd. Značka zámku zhasne a režim zámku tlačidiel bude deaktivovaný. Aby ste predišli zmene nastavenia teploty chladničky, stlačte tlačidlo vypnutia displeja.

Používanie výrobku

9. Eco-fuzzy

Ak chcete zapnúť funkciu Eco-fuzzy, na 1 sekundu stlačíte a podržíte tlačidlo Eco-fuzzy. Ak je táto funkcia aktívna, mraznička sa prepne do úsporného režimu minimálne po 6 hodinách a rozsvieti sa kontrolka ekonomického použitia. Ak chcete funkciu Eco-fuzzy (E) deaktivovať, na 3 sekundy stlačíte a podržíte tlačidlo funkcie Eco-fuzzy.

Keď je aktivovaná funkcia Eco-fuzzy, kontrolka sa rozsvieti po uplynutí 6 hodín.

10. Nastavenie teploty v priestore mrazničky

Teplota v priestore mrazničky je nastaviteľná. Stlačenie tlačidla aktivuje možnosť nastavenia teploty v priestore mrazničky na -18, -19, -20, -21, -22, -23 a -24.

11. Rýchle mrazenie

Rýchle mrazenie spustíte stlačením tlačidla; potom sa rozsvieti kontrolka rýchleho mrazenia (X).

Keď sa zapne funkcia rýchleho chladenia, rozsvieti sa kontrolka rýchleho mrazenia a na kontrolke teploty v priestore mrazničky sa zobrazí hodnota -27. Túto funkciu zrušíte opakovaným stláčaním tlačidla Rýchle mrazenie (X). Ukazovateľ rýchleho mrazenia zhasne a vráti sa na normálne nastavenie. Funkcia rýchleho mrazenia sa automaticky zruší po uplynutí 24 hodín, ak nie je zrušená užívateľom. Pri mrazení veľkého množstva čerstvých potravín stlačíte tlačidlo rýchleho mrazenia ešte než potraviny do mrazničky vložíte.

Používanie výrobku

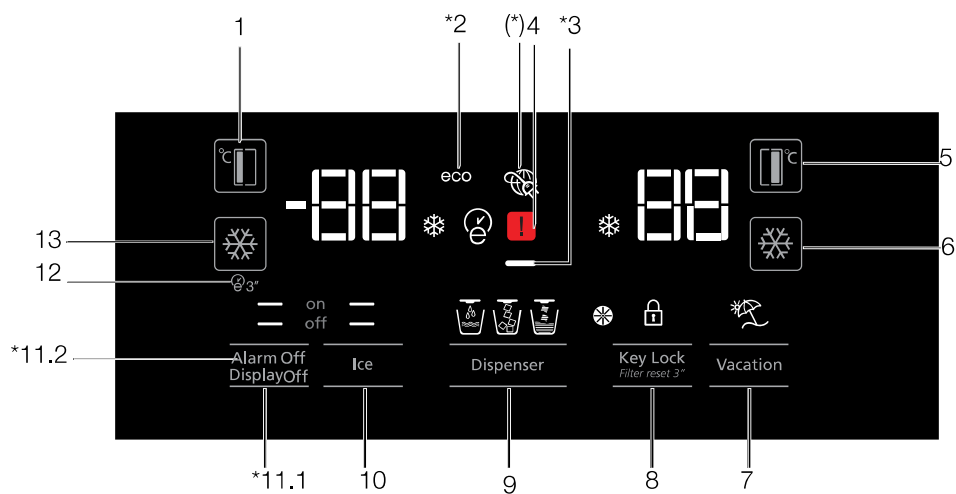

1. Nastavenie teploty v priestore mrazničky
2. Ekonomický režim
3. Funkcia úspory energie (vypnutie displeja)
4. Kontrolka výpadku napájania / vysokej teploty / výstrahy na vysokú teplotu / chybu:
5. Nastavenie teploty v priestore chladničky
6. Rýchle chladenie
7. Funkcia Dovolenka
8. Zámok tlačidiel / Zrušenie alarmu Výmena filtra
9. Výber - voda, kúsky ľadu, kocky ľadu
10. Výroba ľadu zap./vyp.
11. Zapnutie/Vypnutie displeja /Vypnutie alarmu
12. Autoeco
13. Rýchle mrazenie



***Voliteľné:** Údaje uvedené v tejto používateľskej príručke sú určené ako koncepty a nemusia byť v dokonalom súlade s Vaším výrobkom. Ak váš výrobok neobsahuje príslušné časti, vzťahujú sa tieto informácie na ostatné modely.

Používanie výrobku

1. Nastavenie teploty v priestore mrazničky

Stlačenie tlačidla () aktivuje možnosť nastavenia teploty v priestore mrazničky na -18, -19, -20, -21, -22, -23, -24, -18...

2. Ekonomický režim

Označuje, že je chladnička spustená v režime úspory energie. Táto kontrolka sa aktivuje ak je teplota v priestore mrazničky nastavená na teplotu -18 alebo v prípade, že sa v rámci funkcie spustilo úsporné chladenie. (ECO)

3. Funkcia úspory energie (vypnutie displeja)

Ak sú dvere produktu ponechané zatvorené dlhú dobu, automaticky sa aktivuje funkcia úspory energie a rozsvieti sa príslušný symbol. Keď je funkcia úspora energie aktívna, všetky ostatné symboly na displeji zhasnú. Keď je aktivovaná funkcia úspory energie, ak stlačíte akékoľvek tlačidlo alebo otvorte dvierka, režim úspory energie sa ukončí a ikony na displeji sa vráti do normálu. Funkcia úspory energie sa aktivuje počas doručenia z továrne a nemožno ju zrušiť.

4. Kontrolka výpadku napájania / vysokej teploty / výstrahy na vysokú teplotu / chybu:

Táto kontrolka () sa rozsvieti v prípade zlyhania teploty alebo spustenie chybových alarmov. Táto kontrolka sa rozsvieti počas výpadku napájania, pri zlyhaní pri vysokých teplotách a upozornení na chybu. Počas pretrvávajúcej výpadkov napájania sa najvyššia teplota, ktoré mraznička dosiahne, rozblíkajú na digitálnom displeji. Po kontrole potravín v mrazničke stlačte tlačidlo vypnutia alarmu a upozornenie vymažte.

5. Nastavenie teploty v priestore chladničky

Po stlačení tlačidla () možno teplotu v priestore chladničky nastaviť na 8, 7, 6, 5, 4, 3, 2...

6. Rýchle chladenie

Rýchle chladenie spustíte stlačením tlačidla; potom sa rozsvieti kontrolka rýchleho chladenia ().

Opätovným stlačením tohto tlačidla funkciu vypnete.



Túto funkciu použite pri vkladaní čerstvých potravín do priestoru chladničky alebo k rýchlemu vychladeniu potravín. Keď sa táto funkcia aktivuje, chladnička v tomto režime pobeží po dobu 1 hodiny.

7. Funkcia Dovoľenka

Keď sa aktivuje funkcia Dovoľenka () kontrolka teploty v priestore chladničky zobrazí popis "--" a v priestore chladenia sa neaktivuje žiadny proces chladenia. Táto funkcia nie je vhodná na uchovávanie potravín v priestore chladničky. Ostatné priestory zostanú vychladené na zodpovedajúce nastavenú teplotu.



Ak chcete túto funkciu zrušiť, znova stlačte tlačidlo tejto funkcie. ()

8. Zámok tlačidiel / Zámok tlačidiel / Zrušenie alarmu Výmena filtra



Pre aktiváciu zámku tlačidiel stlačte tlačidlo (). Túto funkciu môžete tiež použiť na to, aby ste zabránili zmene nastavenia teploty v chladničke. Filter chladničky sa musí meniť každých 6 mesiacov. Ak budete postupovať podľa pokynov v časti 5.2, chladnička automaticky vypočíta zostávajúcu dobu a keď filter expiruje, rozsvieti sa kontrolka s upozornením ().

Tlačidlo () stlačte a pridržiňte počas 3 sekúnd a kontrolku s upozornením na výmenu filtra vypnete.

9. Výber - voda, kúsky ľadu, kocky ľadu

Medzi výberom vody (), kociek ľadu () a kúskov ľadu () prechádzajte tlačidlom číslo 8. Aktívna kontrolka zostane rozsvietená.

10. Výroba ľadu zap./vyp.

Pre zrušenie výroby ľadu stlačte tlačidlo () pre aktiváciu (off ) tlačidlo (on ).

11.1 Zapnutie/Vypnutie displeja

re zapnutie / vypnutie displeja stlačte ( off) tlačidlo (XX) alebo ( on).

Používanie výrobku

11.2 Vypnutie alarmu

V prípade upozornenia na výpadok napájania, vysokú teplotu, po kontrole potravín v mrazničke stlačte tlačidlo vypnutia alarmu a varovanie vymažte.

12. Autoeco

Túto funkciu aktivujete stlačením tlačidla Autoeco () na 3 sekundy. Ak dvere necháte potom, čo túto funkciu zvolíte, dlhšiu dobu zatvorené, časť chladničky sa prepne do úsporného režimu. Túto funkciu deaktivujete opakovaným stlačením tohto tlačidla.

Keď je aktivovaná funkcia Autoeco, kontrolka sa rozsvieti po uplynutí 6 hodín. ()

13. Rýchle mrazenie

Rýchle mrazenie aktivujete stlačením tlačidla (). Opakovaným stlačením tlačidla funkciu deaktivujete.

Používanie výrobku

5.2. Aktivácia varovania výmeny vodného filtra

(Pre produkty pripojené k vodovodnej sieti a vybavené filtrom)

Varovanie výmeny vodného filtra sa aktivuje nasledujúco:

Automatické počítanie doby použiteľnosti filtra nie je od výroby aktívne.

Musíte ho zapnúť vo výrobkoch, ktoré sú vybavené filtrom.

Displej S4, ktorý používame v chladničke, je vybavený systémom s deviatimi kľúčmi.

Nastavené hodnoty sa zobrazujú na displeji.

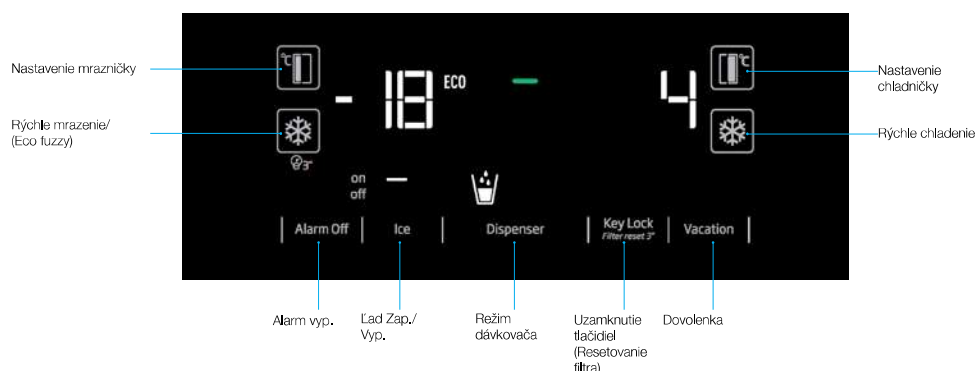

* (stlačte na 3 sekundy)

Po zapnutí napájania stlačte na 3 sekundy tlačidlo Vypnutie alarmu a Dovolenka a dostanete sa na obrazovku pre zadanie hesla.



Používanie výrobku

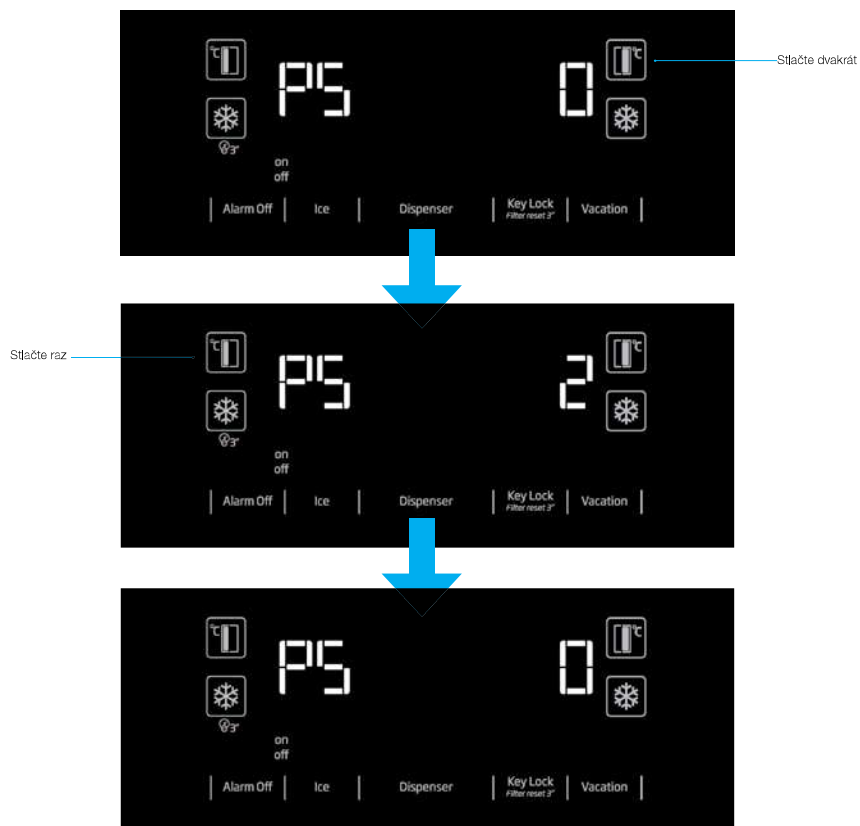

„Po zobrazení obrazovky PS 0 vypnite chladničku a znova ju aktivujte. Týmto spôsobom sa aktivuje počítadlo filtrov. Výstražná LED kontrolka filtrov bude na displeji aktívna za 130 dní. Po výmene filtra za nový, stlačte tlačidlo zámku klávesnice na 3 sekundy, čím sa počítadlo filtrov znova nastaví na 130 dní. Ak chcete túto funkciu zrušiť, opakujte vyššie uvedené kroky.“

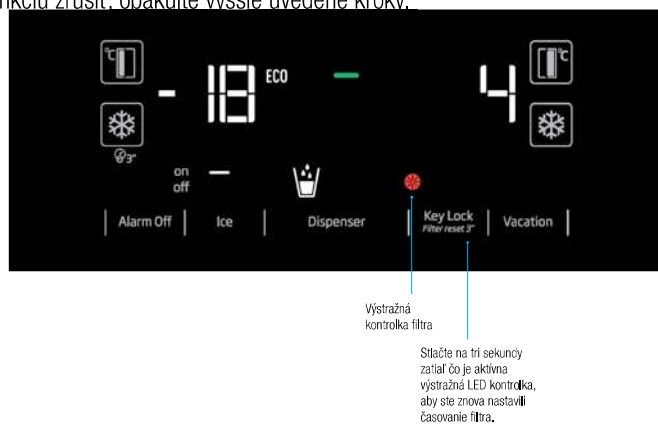

Používanie výrobku

5.3. Aktivácia varovania výmeny vodného filtra

(Pre produkty pripojené k vodovodnej sieti a vybavené filtrom)

Varovanie výmeny vodného filtra sa aktivuje nasledujúco:

1. Do 60 sekúnd po zapnutí chladničky, stlačte a podržte tlačidlo Displej a Dovolenka (Display and Vacation) po dobu 3 sekúnd.

2. Potom ako heslo zadajte 1-4-5-3. 1-4-5-3 zadáte nasledujúcim spôsobom:

Stlačte tlačidlo FF nastavenie raz.

Stlačte tlačidlo FRZ nastavenie raz.

Stlačte tlačidlo FF nastavenie 4 krát.

Stlačte tlačidlo FRZ nastavenie raz.

Stlačte tlačidlo FF nastavenie 5 krát.

Stlačte tlačidlo FRZ nastavenie raz.

Stlačte tlačidlo FF nastavenie 3 krát.

Stlačte tlačidlo FRZ nastavenie raz.

Ak je heslo zadané správne, bude krátko zaznie bzuciak a rozsvieti sa Varovný indikátor výmeny filtra. Automatický výpočet doby použitia filtra nie je povolený z výroby.

Musí byť povolený vo výrobku ktorý je vybavený filtrom. Chladnička bude varovať ohľadom výmeny filtra v 6 mesačných intervaloch automaticky.

Ak opakujete rovnaký postup v prípade, že je povolený automatický výpočet času používania filtra, funkcia sa zruší.

5.4. Priečink na zeleninu a ovocie s kontrolou vlhkosti (vždy čerstvé)

***voliteľné**

Úroveň vlhkosti zeleniny a ovocia sa udržiavajú pod kontrolou s funkciou priečinku na zeleninu a ovocie s kontrolou vlhkosti. Takto sa zaisťujú dlhšej čerstvosti potravín.

Zeleninu nikdy nenechávajte v priečinku na zeleninu a ovocie v sáčkoch. Ak sa zelenina ponechá v sáčkoch, spôsobia jej rýchle skazenie. Keď sa nastaví vysoká úroveň vlhkosti, zelenina si

5.5. Používanie dávkovača vody (pri niektorých modeloch)



Prvých niekoľko pohárov vody odobranej z dávkovača vody bude obvykle teplých.



Ak sa dávkovač vody nepoužíva dlhšiu dobu, aby ste získali čistú vodu, prvé poháre vody vylejte.

Po prvej prevádzke budete musieť pre získanie studenej vody počkať približne 12 hodín. Pomocou displeja vyberte možnosť vody, potom vytiahnite páčku pre získanie vody. Krátko po stlačení páčky vyberte pohár.

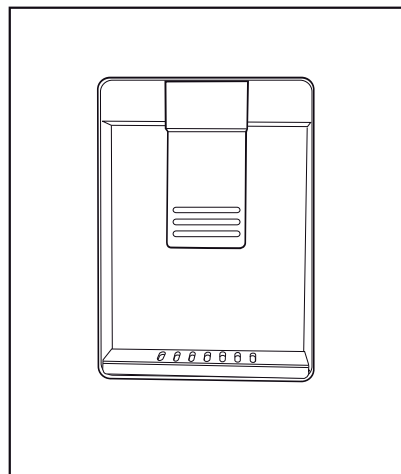

5.6. Plnenie nádrže dávkovača vody

Otvorte veko nádrže na vodu, tak ako je znázornené na obrázku. naplňte ju čistou pitnou vodou. Zatvorte veko.

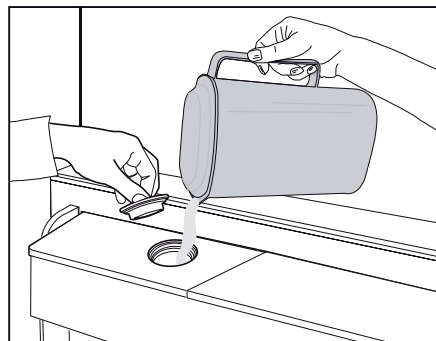

Používanie výrobku

5.7. Čistenie nádrže na vodu

Vyberte nádrž na vodu vo vnútri police dverí.

Odpojte ju držaním za obe strany dvernej police.

Držte obe strany vodnej nádrže a odstráňte ju v 45° uhle.

Vyberte a vyčistite veko nádrže na vodu.



Nenapíňajte nádrž na vodu ovocnou šťavou, šumivými nápojmi, alkoholickými nápojmi alebo inými kvapalinami nekompatibilný pre použitie s dávkovačom vody. Používanie týchto kvapalín môže spôsobiť poruchu a poškodenie dávkovača vody. Použitie dávkovača vody týmto spôsobom nie je v súlade so zárukou. Chemické látky a aditíva v týchto nápojoch/kvapalinách môžu spôsobiť materiálne škody na vodnej nádrži.





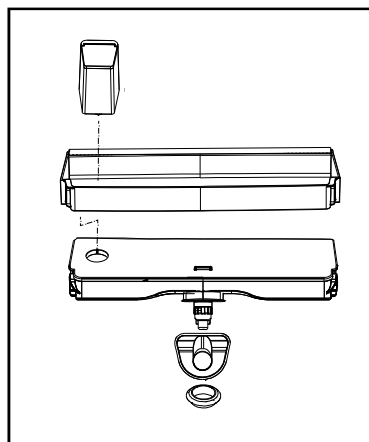
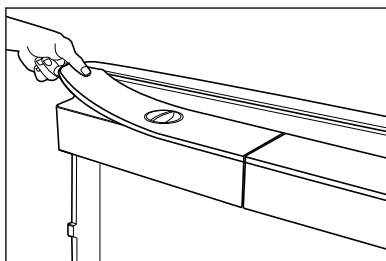
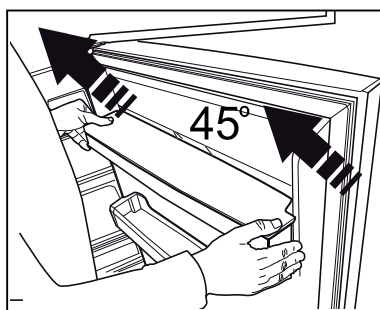
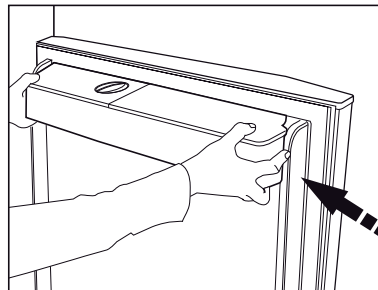

Vodná nádrž a komponenty dávkovača vody nie je možné čistiť v umývačke riadu.



Používanie výrobku

5.8. Čerpanie ľadu/vody

(Voliteľné)

Pre čerpanie vody () / ľadových kociek () / roztriešeneho ľadu () použite displej a vyberte príslušnú voľbu. Čerpajte vodu / ľad stlačením páčky dávkovača vody smerom dopredu. Pri prepínaní medzi ľadovými kockami () / roztriešeným ľadom () môže byť predchádzajúci typ ľadu prepustený ešte niekoľkokrát.

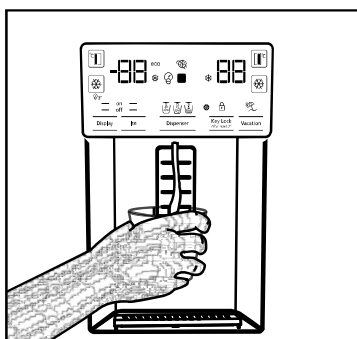

- Pred začatím prvého čerpania ľadu z ľadového/vodného dávkovača Musíte počkať približne 12 hodín. Z dávkovača nemusí vychádzať ľad, ak v zásobníku ľadu nie je dostatok ľadu..
- Nepoužite prvých 30 kusov ľadových kociek (3-4 litre) vyrobených po prvej prevádzke.
- V prípade výpadku elektrickej energie alebo dočasnej poruchy, ľad sa môže čiastočne roztaviť a znovu zmraziť. To spôsobí, že sa kusy ľadu vzájomne spoja. V prípade dlhšieho výpadku alebo poruchy, sa ľad môže roztaviť a uniknúť. Ak sa stretnete s týmto problémom, odstráňte ľad z ľadového zásobníku a vyčistite zásobník.



UPOZORNENIE: Vodný systém výrobku môže byť zapojený len do vodovodu so studenou vodou. Nepripájajte k vedeniu teplej vody.

- Výrobok pri prvom uvedení do prevádzky nemusí vypúšťať vodu. To je spôsobené vzduchom v systéme. Vzduch musí byť zo systému vypustený. Pre vykonanie stlačte páčku dávkovača vody po dobu 1-2 minút,

kým dávkovača vody vypustí vodu. Počiatočný prietok vody môže byť nepravidelný. Po vypustení vzduchu zo systému voda potečie obvyklým spôsobom.

- Pri prvom použití filtra môže byť voda mútna, prvých desať pohárov vody vylejte.
- Po prvej inštalácii budete musieť pre získanie studenej vody počkať približne 12 hodín.
- Systém vody výrobku je určený len pre čistú vodu. Nepoužívajte žiadne iné nápoje.
- Odporúča sa odpojiť prívod vody v prípade, že výrobok nebudete dlhšiu dobu používať, počas dovolenky a pod.
- Ak sa dávkovač vody nepoužíva dlhšiu dobu, prvé 1-2 poháre vypustenej vody môžu byť teplé.

5.9. Odkvapkávací zásobník

(voliteľný)

Voda odkvapkávajúca z dávkovača vody sa hromadí v miske na odkvapkávanie, nie je k dispozícii odvedenie vody. Vytiahnite zásobník na odkvapkávanie, alebo zatlačte na jej hrany a vyberte zásobník. Následne môžete vodu vnútri misky na odkvapkávanie vyliať.

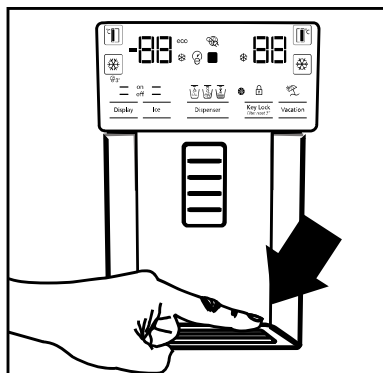

Používanie výrobku

5.10. Oddelenie Nulového stupňa

(Voliteľné)

Použite tento priestor pre udržanie lahôdok alebo mäsových výrobkov na okamžitú spotrebu pri nižších teplotách. Do tohto priestora nekladte ovocia a zeleninu. Môžete rozšíriť vnútorný objem výrobku tým, že odstránite niektoré oddelenie s nulovým stupňom. Ak chcete odstrániť oddelenie, jednoducho ho potiahnite von, zdvihnite a vytiahnite.

5.11. Zásobník na zeleninu

Zásobník na zeleninu chladničky je navrhnutý tak, aby zelenina zostala čerstvá pri zachovaní svojej vlhkosti. Za týmto účelom je celková cirkulácia chladného vzduchu v zásobníku na zeleninu intenzívnejšia. Skladujte ovocie a zeleninu v tomto priestore. Udržujte zelené, listnaté zeleniny a ovocie oddelene, aby sa predĺžila ich životnosť.

5.12. Modré svetlo

(Voliteľné)

Zásobník na zeleninu výrobku produkuje modré svetlo. Zelenina v zásobníku bude pokračovať vo fotosyntéze pod účinkom vlnovej dĺžky modrého svetla a zostane živá a svieža.

5.13. Ionizátor

(Voliteľné)

Ionizačný systém vo vzduchovom potrubí chladiacej časti slúži k ionizácii vzduchu. Emisia negatívnych iónov eliminuje baktérie a ďalšie molekuly spôsobujúce zápach vo vzduchu.

5.14. Minibar

(Voliteľné)

Minibar polica vo dverách chladničky môže byť prístupná bez otvorenia dverí. To vám umožní ľahký prístup k často spotrebovaným potravinám a nápojom z chladničky. Ak chcete otvoriť kryt minibaru, zatlačte ho svojimi rukami a zatiahnite smerom k sebe.



UPOZORNENIE: Nepokladajte, nekvačte ani nekladte ťažké predmety na kryt minibaru. Mohlo by dôjsť k poškodeniu výrobku alebo by Vám mohlo spôsobiť zranenie.

Pre zatvorenie tohto priestoru jednoducho zatlačte hornú časť krytu smerom dopredu.

5.15. Pachový filter

(voliteľný)

Pachový filter v priestore vzduchového potrubia chladiča zabráni vzniku nežiaduceho zápachu.

Používanie výrobku

5.16. Icematic a box pre skladovanie ľadu

(Voliteľné)

Naplňte icematic vodou a uložte ho na svoje miesto. Ľad bude pripravený asi po dvoch hodinách. Pri výbere ľadu icematic neodstraňujte.

Otočte tlačidlá na ľadovej komore v pravom smere o 90°, ľad vypadne do nižšie uloženého Boxu pre skladovanie ľadu. Následne môžete vybrať zásobník ľadu podávať ľad.



Box pre skladovanie ľadu je určený iba na uchovávanie ľadu. Nenapĺňajte ho vodou. Mohlo by dôjsť k jeho zlomeniu.

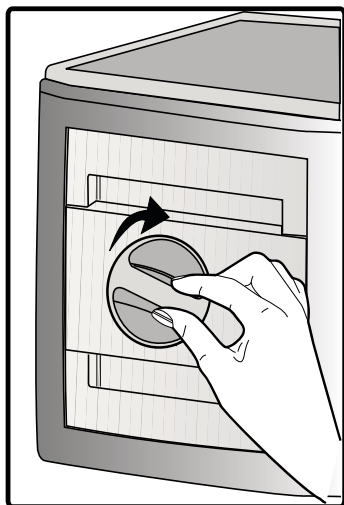

5.17. Výrobník ľadu

(voliteľné)

Výrobník ľadu sa nachádza v hornej časti krytu mrazničky.

Uchopte dráždla na stranách ľadovej nádrže a pohybujte s ním smerom hore až do jeho odstránenia.

Vyberte Ozdobné veko pre výrobník ľadu pohybom smerom nahor.

OBSTRUHA

Odstránenie ľadového zásobníka

Uchopte ľadovú nádrž za rukoväť, potlačte smerom hore a ľadovú nádrž vytiahnite. (Obrázok č. 1)

Znovunasadenie ľadového zásobníka

Uchopte ľadový zásobník za rukoväť, potlačte smerom hore v naklonenom uhli, aby strany zásobníka vošli do svojich

drážok a uistite sa, že kolík voľby ľadu je správne namontovaný. (Obrázok č. 2)

Pevne zatlačte smerom dole, až kým nie je voľného miesta medzi zásobníkom a plastom dverí. (Obrázok č. 2)

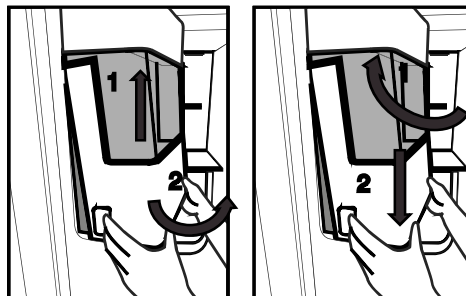

Ak máte problémy pri montáži zásobníka, otočte zariadenie o 90° a znova ho nainštalujte, ako je uvedené na Obrázku č. 3.

Zvuk, ktorý počujete pri padnutí ľadu do zásobníka je súčasťou normálnej prevádzky.

Ak dávkovač ľadu nefunguje správne

Ak ľadové kocky dlhšiu dobu neodstránite, môžu vytvoriť ľadový blok. V tom prípade, prosím, odstráňte zásobník ľadu v súlade s vyššie uvedenými pokynmi a oddelte kusy ľadu,

Používanie výrobku

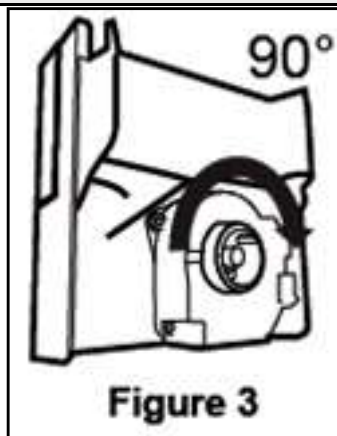

zlikvidujte neoddeliteľný ľad a ľadové kocky vložte späť do zásobníka pre ľadové kocky. (Obrázok č. 4)

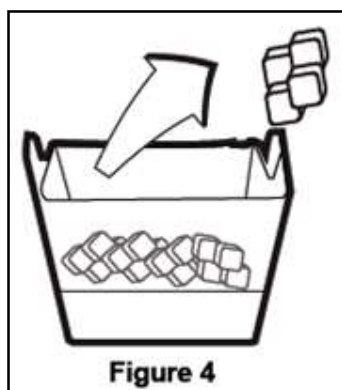

Keď ľad nevychádza, skontrolujte, či ľad neuviazol v kanáloch a odstráňte ho. Pravidelne kontrolujte ľadový kanál a odstráňte prekážky, ako je znázornené na Obrázku č. 5.

Pri použití Vašej chladničky po prvýkrát, alebo ak ste ju nepoužívali dlhšiu dobu,

Ľadové kocky môžu byť malé v dôsledku vzduchu v potrubí po pripojení, všetok vzduch bude počas normálneho použitia odstránený.

Zlikvidujte ľad vyrobený približne za jeden deň, pretože vodné potrubie môže obsahovať nečistoty.

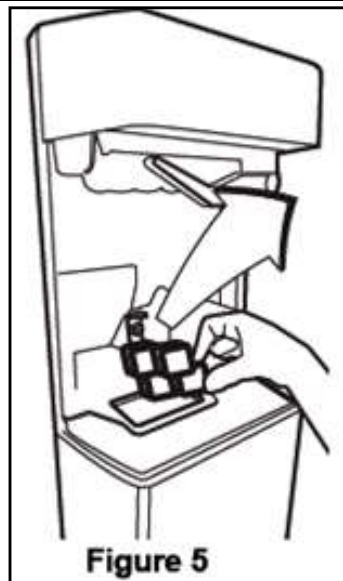

Upozornenie!

Nevkladajte svoje ruky alebo iné predmety do ľadového kanála a medzi nože, pretože môže dôjsť k poškodeniu častí alebo Vašich rúk.

Nedovoľte, aby sa deti vešali na dávkovač ľadu alebo na výrobnik ľadu, pretože to môže spôsobiť zranenie. Pre zabránenie pádu ľadového zásobníka pri jeho odstránení používajte obe svoje ruky.

Ak sa dvere zatvárajú ťažko, môže to byť spôsobené rozliatou vodou cez ľadový zásobník.

Ľadovú nádrž odmontujte len v prípade nutnej potreby. Ak dôjde k prerušeniu (ľad nevychádza z chladničky) pri vybratí drveného ľadu, skúste vybrať kockový ľad. Potom bude chladnička zase pripravená na vybratie drveného ľadu.

Pri vybratí drveného ľadu zo začiatku môže vychádzať kockový ľad. Občas môže dochádzať k tvorbe kockového ľadu pri vybratí drveného ľadu.

Na dvierkach chladničky pred zariadením na výrobu ľadu sa môže tvoriť ľahká vrstva námrazy.

Je to normálny jav, odporúča sa včasné očistenie.

Mriežka v spodnej časti nádržky na vodu sa časom naplňa vodou. Je potrebné ju pravidelne čistiť.

Odporúčame pravidelné čistiť túto zónu.

Používanie výrobku

Keď ľad vypadáva z nádoby na ľad, vydávaný zvuk je normálny a neindikuje žiadnu poruchu spotrebiča.

Rezací mechanizmus vo vnútri zariadenia na ľad je ostrý a môže spôsobiť úraz ruky.

Ak v dávkovači nie je ľad, to môže znamenať, že sa kocky ľadu zlepili, v tomto prípade vyberte nádobu a očistite ju.

Typ ľadu nemožno zmeniť na displeji, keď je stlačený spúšťací mechanizmus výroby ľadu. Uvoľnite spúšťací mechanizmus, zmeňte typ ľadu na displeji a znova spustite výrobu ľadu.

5.18.Zmrazovanie čerstvých potravín

- Ak chcete zachovať kvalitu potravín, potraviny umiestnené v mrazničke musia byť zmrazené tak rýchlo, ako je to možné, z toho dôvodu použite funkciu rýchleho zmrazenia.
- Zmrazenie potravín v čerstvom stave predlží dobu ich skladovania v mrazničke.
- Zabalte potraviny do vzduchotesných balení a tesne ich uzatvorte.
- Uistite sa, že potraviny sú pred vložením do mrazničky zabalené. Miesto tradičného obalového papiera použite krabice do mrazničky, staniol a papier odolný proti vlhkosti, igelitové vrecká alebo podobné obalové materiály.
- Pred zmrazením označte každé balenie potravín napísaním dátumu na ich obal. To vám umožní určiť čerstvosť každého balenia pri každom otvorení mrazničky. Udržujte skoršie položky potravín v prednej časti, aby ste zabezpečili, že budú použité ako prvé.
- Zmrazené potraviny musia byť použité ihneď po rozmrazení a nemali by byť znovu zmrazené.

Nastavenie Mraziacej časti	Nastavenie Chladiacej časti	Opis
-18°C	4°C	Toto je predvolené, odporúčané nastavenie.
-20, -22 alebo -24 ° C	4°C	Tieto nastavenia sa odporúčajú pre teploty nad 30°C.
Rýchle mrazenie	4°C	Použite ich pre zmrazenie potravín v krátkej dobe, bude spotrebič sa pri ukončení procesu opätovne nastaviť na predchádzajúce nastavenia.
-18°C alebo nižšie	2°C	Použite toto nastavenie, ak si myslíte, že chladiaci priestor nie je dostatočne studený vzhľadom na teplotu prostredia alebo časté otváranie dverí.

5.19.Odporúčania pre skladovanie zmrazených potravín

Chladiaci priestor musí byť nastavený na menej ako -18°C.

1. Umiestnite potraviny do mrazničky čo najrýchlejšie, aby nedošlo k ich rozmrazeniu.
2. Pred zmrazením skontrolujte položku "Dátum spotreby" na obale aby ste sa uistili, že ešte nevypršal.
3. Uistite sa, že balenie potravín nie je poškodené.

5.20.Podrobnosti o mrazničke

Podľa noriem IEC 62552, mraznička musí mať schopnosť zmraziť 4,5 kg potravín na teplotu -18°C alebo nižšie do 24 hodín na každých 100 litrov objemu mraziaceho priestoru. Potraviny môžu byť zachované po dlhšiu dobu iba pri teplote do teploty -18°C. Potraviny môžete udržiavať čerstvé po dobu niekoľkých mesiacov (v mraznička na alebo pod teplotou -18°C).

Potraviny ktoré majú byť zmrazené nesmú prísť do kontaktu s už zmrazenými potravinami vo vnútri mrazničky z dôvodu zabránenia ich čiastočnému rozmrazeniu.

Používanie výrobku

Zeleninu uvarte a vodu odfiltrujte pre predĺženie doby zmrazeného skladovania. Po filtrácii dajte jedlo do vzduchotesných balení a umiestnite ho v mrazničke. Banány, paradajky, hlávkový šalát, zeler, varené vajcia, zemiaky a podobné potraviny nezmrazujte. Zmrazenie týchto potravín jednoducho zníži nutričné hodnoty a kvalitu týchto potravín, ako aj spôsobí ich prípadné znehodnotenie, ktoré je zdraviu škodlivé.

5.21. Umiestnenie jedla

Police v mraziacej časti	Rôzny mrazený tovar ako sú mäso, ryby, zmrzlina, zelenina a pod.
Police v chladiacej časti	Potraviny v hrnci, tanieri a krabice s viečkami, vajcia (v krabiciach s viečkom)
Police v dverách chladiacej časti	Malé a balené potraviny alebo nápoje
Zásobník na zeleninu	Ovocie a zelenina
Časť pre čerstvé potraviny	Lahôdky (potraviny pre raňajky, mäsové výrobky, ktoré majú byť konzumované v krátkej dobe)

5.22. Upozornenie na otvorené dvere (voliteľné)

Ak dvere výrobku zostanú otvorené po dobu 1 minúty, zaznie akustické upozornenie. Akustický upozornenie stíchne, keď sú dvere zatvorené alebo po stlačení ľubovoľného tlačidla na displeji (ak je k dispozícii).

5.23. Vnútorne osvetlenie

Vo vnútornom osvetlení sa používa LED lampa. V prípade akýchkoľvek problémov s touto lampou sa obráťte na autorizovaný servis.

Lampa(y) použité v tomto prístroji nie sú vhodné pre osvetlenie miestnosti domácnosti. Zamýšľaný účel tohto svietidla je pomôcť užívateľovi umiestniť potraviny do chladničky/mrazničky bezpečne a pohodlne.

6 Údržba a čistenie

Čistite produkt pravidelne, čím predĺžite jeho životnosť.



UPOZORNENIE:

Pred čistením chladničku odpojte od napájania.

- Nikdy nepoužívajte ostré a drsné nástroje, mydlo, domáce čistiace prostriedky, čistiace prášky, plyn, benzín, laky a podobné látky na čistenie.
- Pri výrobkoch, ktoré nie sú typu Frost, sa na zadnej stene chladničky tvoria vodné kvapky a námraza až po šírku prsta. Nečistite to; nikdy na to nepoužívajte olej alebo podobné látky.
- Na čistenie vonkajšieho povrchu výrobku používajte iba mierne vlhké tkaniny z mikrovlákien. Špongie a iné typy utierok môžu poškrabať povrch.
- Rozpusťme lyžičku uhličitanu vo vode. Navlhčite kúsok handry vo vode a vyžmýkajte ju. Utrite prístroj s touto látkou a dôkladne osušte.
- Dávajte pozor, aby sa voda nedostala do krytu lampy a iných elektrických častí.
- Vyčistite dvere pomocou vlhkej handričky. Odstráňte všetky položky vo vnútri pre vybratie poličiek z dverí a samotnej chladničky. Zdvihnite dverné police až do ich odpojenia sa. Vyčistite a osušte police, potom ich umiestnite späť na ich miesto zasunutím zhora.
- Nepoužívajte chlórúvodu alebo čistiace prostriedky na vonkajšom povrchu a pochrómovaných častiach výrobku. Chlór môže na takých kovových povrchoch spôsobiť koróziu.
- Nikdy nepoužívajte ostré a drsné nástroje alebo mydlo, domáce čistiace prostriedky, čistiace prostriedky, benzín, benzén, vosk, atď., v opačnom prípade sa na plastových dieloch objavia škrvy a dôjde k ich deformácii. Na čistenie použite teplú vodu a mäkkú handričku a utrite ich do sucha.

6.1. Prevencia pred zápachom

Výrobok je vyrobený bez akýchkoľvek pachových látok. Avšak, udržiavanie jedla v nesprávnych častiach a nesprávne čistenie vnútorných povrchov môže viesť k zápachu.

Aby k tomu nedošlo, očistite vnútro so sódomou vodou každých 15 dní.

- Uchovávajte potraviny v uzavretých baleniach. Mikroorganizmy sa môžu z neuzavretých potravín rozšíriť a spôsobiť zápach.
- Nenechávajte potraviny so zašlým dátumom spotreby a pokazené potraviny v chladničke.

6.2. Ochrana plastových povrchov

Olej vytečený na plastové povrchy môže poškodiť povrch a musí byť ihneď umytý teplou vodou.

7 Riešenie problémov

Než sa obrátite na servis, pozrite si nasledujúci zoznam. Môže Vám to ušetriť čas aj peniaze. Tento zoznam obsahuje časté sťažnosti, ktoré nie sú spojené s chybným spracovaním alebo poškodením materiálu. Niektoré funkcie uvedené v tomto dokumente sa nemusia vzťahovať na váš produkt.

Chladnička nefunguje.

- Zástrčka nie je úplne nasadená. >>> Zapojte ju úplne do zásuvky.
- Poistka pripojená do zásuvky ktorá napája produkt alebo hlavná poistka je spálená. >>> Skontrolujte poistky.

Kondenzácia na bočnej stene chladiaceho priestoru (MULTI ZÓNA, CHLADIACA, KONTROLNÁ a FLEXI ZÓNA).

- Dvere sa otvárajú príliš často >>> Dbajte na to, aby ste dvere výrobku neotvárali príliš často.
- Prostredie je príliš vlhké. >>> Neinštalujte výrobok vo vlhkom prostredí.
- Potraviny obsahujúce tekutiny sú uchovávané v neuzavretých nádobách. >>> Uchovávajte potraviny, ktoré obsahujú tekutiny v uzavretých nádobách.
- Dvere výrobku boli ponechané otvorené. >>> Nenechávajte dvere chladničky otvorené po dlhšiu dobu.
- Termostat je nastavený na príliš nízku teplotu. >>> Nastavte termostat na vhodnú teplotu.

Kompresor nepracuje.

- V prípade náhleho výpadku prúdu alebo vytiahnutia napájacieho kábla a po jeho opätovnom pripojení tlak plynu v chladiacom systéme výrobku nie je vyvážený, čo spustí tepelný istič kompresora. Produkt sa reštartuje po približne 6 minútach. Keď sa výrobok po uplynutí tejto doby nereštartuje, obráťte sa na servis.
- Je aktívne rozmrazovanie. >>> To je normálne pre chladničku s plne automatickým rozmrazovaním. Odmrazovania sa vykonáva pravidelne.
- Produkt nie je zapojený do elektrickej siete >>> Uistite sa, že napájací kábel je zapojený.
- Nastavenie teploty je nesprávne. >>> Zvoľte zodpovedajúce nastavenie teploty.
- Nie je prúd. >>> Produkt bude naďalej fungovať normálne po obnovení napájania.

Prevádzkový hluk chladničky sa pri používaní zvyšuje.

- Prevádzkové výsledky tohto výrobku sa môžu líšiť v závislosti na zmenách teploty okolitého prostredia. To je normálne a nejedná sa o závalu.

Chladnička beží príliš často alebo príliš dlho.

Riešenie problémov

- Nový výrobok môže byť väčší ako ten predchádzajúci. Väčšia výroby budú pracovať po dlhšiu dobu.
- Teplota v miestnosti môže byť vysoká. >>> Výrobok bude v miestnosti s vyššou teplotou spustený po dlhšiu dobu.
- Výrobok mohol byť zapojený len nedávno alebo v ňom boli umiestnené nové položky potravín. >>> Výrobok dosiahne nastavenú teplotu dlhšie, keď bol len práve zapojený alebo doň boli umiestnené nové potraviny. To je normálne.
- Do výrobku bolo v poslednej dobe umiestnené veľké množstvo teplého jedla. >>> Nepokladajte horúce jedlo do výrobku.
- Dvere boli často otvorené alebo zostali otvorené po dlhšiu dobu. >>> Teplý vzduch pohybujúce sa vo vnútri spôsobí, že výrobok bude v prevádzke dlhšie. Neotvárajte dvere chladničky príliš často.
- Dvere mrazničky alebo chladničky mohli zostať pootvorené. >>> Skontrolujte, či sú dvere úplne zatvorené.
- Výrobok môže byť nastavený na príliš nízku teplotu. >>> Nastavte teplotu na vyšší stupeň a počkajte, až výrobok dosiahne nastavenú teplotu.
- Podložky dvier chladničky alebo mrazničky môžu byť špinavé, opotrebované, rozbité alebo nesprávne nasadené. >>> Vyčistite alebo vymeňte podložky. Poškodené / roztrhané podložky dverí spôsobia, že výrobok bude bežať dlhšiu dobu pre zachovanie aktuálnej teploty.

Teplota mrazenia je veľmi nízka, ale teplota chladiča je dostačujúca.

- Teplota priestoru mrazničky je nastavená na veľmi nízky stupeň. >>> Nastavte teplotu v mrazničke na vyšší stupeň a znovu skontrolujte.

Teplota chladenia je veľmi nízka, ale teplota mrazničky je dostačujúca.

- Teplota priestoru chladničky je nastavená na veľmi nízky stupeň. >>> Nastavte teplotu v chladničke na vyšší stupeň a znovu skontrolujte.

Potraviny uchovávané v chladnejších zásuvkách priestorov sú zmrazené.

- Teplota priestoru chladničky je nastavená na veľmi nízky stupeň. >>> Nastavte teplotu v mrazničke na vyšší stupeň a znovu skontrolujte.

Teplota v chladničke alebo v mrazničke je príliš vysoká.

- Teplota priestoru chladničky je nastavená na veľmi vysoký stupeň. >>> Nastavenie teploty chladiacej časti ovplyvňuje teplotu v mrazničke. Zmeňte teplotu v chladiacej alebo mraziacej časti a počkajte, kým príslušné priehradky dosiahnú nastavenú úroveň teploty.
- Dvere boli často otvorené alebo zostali otvorené po dlhšiu dobu. >>> Neotvárajte dvere chladničky príliš často.
- Dvere môžu byť pootvorené. >>> Úplne zatvorte dvere.
- Produkt mohol byť zapojený len nedávno alebo v ňom boli umiestnené nové položky potravín. >>> To je normálne. Výrobok dosiahne nastavenú teplotu dlhšie, keď bol len práve zapojený alebo doň boli umiestnené nové potraviny.
- Do výrobku bolo v poslednej dobe umiestnené veľké množstvo teplého jedla. >>> Nepokladajte horúce jedlo do výrobku.

Trasie sa alebo vydáva hluk.

- Podlaha nie je vo vodováhe alebo nie je odolná. >>> Ak sa výrobok trasie, keď sa pomaly pohybuje, nastavte stojany na vyrovnanie výrobku. >>> Uistite sa tiež, že podlaha je dostatočne odolná k tomu, aby uniesla produkt.
- Všetky položky umiestnené na výrobku môže spôsobiť hluk. >>> Odstráňte všetky položky umiestnené na výrobku.

Výrobok vytvára hluk tečúcej, striekajúcej kvapaliny a pod.

- Princíp fungovania tohto výrobku je založený na toku kvapalín a plynu. >>> To je normálne a nejedná sa o závalu.

Z výrobku znie zvuk ako vanúci vietor.

Riešenie problémov

- Výrobok pre proces chladenia používa ventilátor. To je normálne a nejedná sa o závalu.

Na vnútorných stenách výrobku sa vytvoril kondenzát.

- Horúce alebo vlhké počasie zvýši námrazu a kondenzáciu. To je normálne a nejedná sa o závalu.
- Dvere boli často otvorené alebo zostali otvorené po dlhšiu dobu. >>> Neotvárajte dvere príliš často, ak zostali otvorené, zatvorte ich.
- Dvere môžu byť pootvorené. >>> Úplne zatvorte dvere.

Vytvára sa kondenzát na vonkajšej strane výrobku alebo medzi dverami.

- Okolité prostredie môže byť vlhké, je to úplne normálne vo vlhkom počasí. >>> Kondenzácia sa rozptýli, keď sa zníži vlhkosť.

Interiér zapácha.

- Produkt nie je pravidelne čistený. >>> Pravidelne čistite vnútro pomocou hubky, teplej vody a sýtenej vody.
- Niektoré balenia a obalové materiály môže spôsobiť zápach. >>> Používajte balenia a obalové materiály bez zápachu.
- Potraviny boli umiestnené v neuzavretých baleniach. >>> Uchovávajte potraviny v uzavretých baleniach. Mikroorganizmy sa môžu z neuzavretých potravín rozšíriť a spôsobiť zápach.
- Z výrobku odstráňte všetky potraviny so zašlým dátumom spotreby a pokazené potraviny.

Dvere sa nezatvárajú.

- Balíčky s potravinami môžu blokovat dvere. >>> Premiestnite predmety blokujúce dvere.
- Produkt nestojí v úplne zvislej polohe na zemi. >>> Nastavte stojany pre uvedenie výrobku do zvislej polohy.
- Podlaha nie je vo vodováhe alebo nie je odolná. >>> Uistite sa, že podlaha je vyvážená a dostatočne odolná k tomu, aby uniesla produkt.

Zásobník na zeleninu sa zasekol.

- Potraviny môžu byť v kontakte s hornou časťou zásobníka. >>> Preusporiadajte potraviny v šuplíku.

Ak je povrch zariadenia horúci.

- Vysoké teploty je možné spozorovať v priestore medzi dverami, na bočných paneloch a na zadnom rošte, počas prevádzky zariadenia. Je to normálny stav, ktorý nevyžaduje údržbu!



UPOZORNENIE: Ak problém pretrváva aj po vykonaní pokynov v tejto časti, obráťte sa na svojho predajcu alebo na autorizovaný servis. Nepokúšajte sa opraviť produkt.