

beko

Hladnjak
Korisnički priručnik

Lednice
Návod k použití

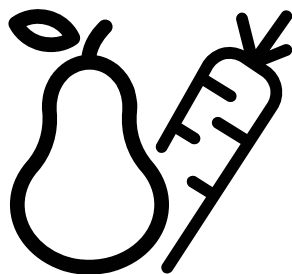

GN163130ZGB-GN163130ZGBN

CE

HR/CZ
57 7742 0000/AZ -3/7- HR-CZ

Vážení zákazníci,

Rádi bychom Vám poskytli možnost k dosažení optimální účinnosti našeho výrobku, který byl vyroben v moderních zařízeních s důkladnou kontrolou kvality.

Za tímto účelem si před použitím výrobku prosím pozorně přečtěte celou příručku a uschovejte si ji jako referenční zdroj. Jestliže výrobek předáte jiné osobě, poskytněte tento návod spolu s výrobkem.



Uživatelská příručka zajistí rychlé a bezpečné používání výrobku.

- Před instalací a použitím výrobku si prosím přečtěte uživatelskou příručku.
- Vždy dodržujte platné bezpečnostní předpisy.
- Mějte uživatelskou příručku v dosahu pro budoucí použití.
- Přečtěte si prosím všechny další dokumenty dodané s výrobkem.

Nezapomínejte, že tato Uživatelská příručka se může vztahovat na více modelů výrobků. Příručka jasně ukáže všechny variace různých modelů.

Symbyoly a poznámky

V uživatelské příručce jsou používány následující symbyoly:

	Důležité informace a užitečné tipy.
	Nebezpečí života a majetku.
	Riziko zranění elektrickým proudem.
	Obal tohoto výrobku je vyroben z recyklovatelných materiálů, v souladu s Národní legislativou pro životní prostředí.

Obsah

1. Bezpečnostní pokyny a životní prostředí	3	4 Příprava	17
Všeobecná bezpečnost	3	4.1. Co udělat pro úsporu energie.	17
1.1.1 Varování HC	5	4.2. První uvedení do provozu.	17
1.1.2 Pro modely s dávkovačem vody	5	5 Používání výrobku	18
1.1. Účel použití	5	5.1. Indikační panel	18
1.2. Bezpečnost dětí	6	5.2. Crisper s řízenou vlhkostí (vždy čerstvé potraviny).	28
1.3. Soulad se směrnicí WEEE a Odstranění odpadů výrobku	6	5.3. Aktivace varování výměny vodního filtru	29
1.4. Soulad se směrnicí RoHS.	6	5.4. Používání dávkovače vody	31
1.5. Informace o balení.	6	5.5. Plnění nádrže dávkovače vody	31
2 Chladnička	7	5.6. Čištění nádrže na vodu	32
2 Chladnička	8	5.7. Čerpání ledu / vody	33
3 Instalace	9	5.8. Odkapávací zásobník	33
3.1. Správné místo pro instalaci	9	5.9. Oddělení Nulového stupně.	34
3.2. Připojení plastových klínů.	9	5.10. Zásobník na zeleninu	34
3.3. Nastavení stojanů	10	5.11. Modré světlo	34
3.4. Připojení napájení	10	5.12. Ionizátor	34
3.5. Připojení vody	11	5.13. Minibar	34
3.6. Připojení vodovodní hadice k výrobku	12	5.14. Pachový filtr	34
3.7. Připojení k vodovodní síti	12	5.15. Icematic a box pro skladování ledu	35
3.8. Pro produkty používající zásobník vody	13	5.16. Výrobník ledu	35
3.9. Vodní filtr	13	5.17. Zmrazování čerstvých potravin	38
3.9.1. Upevnění externího filtru na stěnu (volitelné).	14	5.18. Doporučení pro skladování zmrazených potravin.	38
3.9.2. Vnitřní filtr	15	5.19. Podrobnosti o mrazničce	38
		5.20. Umístění jídla.	39
		5.21. Upozornění na otevřené dveře	39
		5.22. Vnitřní osvětlení	39
		6. Údržba a čištění	40
		6.1. Prevence před zápachem	40
		6.2. Ochrana plastových povrchů	40
		7. Řešení problémů	41

1 Bezpečnostní pokyny a životní prostředí

Tato část obsahuje bezpečnostní pokyny nezbytné pro zabránění nebezpečí zranění a materiálních škod. Nedodržením těchto pokynů zanikají všechny typy záruky výrobku.

Určené použití



UPOZORNĚNÍ:

V případě, že je zařízení v ochranné fázi nebo umísteno, ujistěte se, zda nejsou odvětrávací dírky uzavřeny.

UPOZORNĚNÍ:

Za účelem urychlení rozpouštění ledu nepoužívejte žádné jiné mechanické zařízení nebo jiný přístroj než ty jež byly doporučeny výrobcem.

UPOZORNĚNÍ:

Pokud je chladidlo v provozu, nezasahujte do jeho obvodu.

UPOZORNĚNÍ:

Uvnitř skladovacích prostor jídla přístroje nepoužívejte jiná elektrická zařízení než ta, která byla doporučena výrobcem.

Toto zařízení bylo navrženo pro použití v domácnosti nebo pro níže uvedené aplikování.

- V kuchyních personálu obchodů, kanceláří a jiných pracovních míst;
- Za účelem použití návštěvníky farem a hotelů, motelů a jiných míst s ubytováním.
- V prostorách typu penzionů
- V podobných zařízeních, která nejsou stravovacími službami nebo maloobchodem.

Všeobecná bezpečnost

- Tento produkt by neměly používat osoby s tělesným, smyslovým a mentálním postižením, osoby bez dostatečných znalostí a zkušeností, nebo děti. Zařízení mohou tyto osoby používat jen pod dohledem a po poučení osobou odpovědnou za jejich bezpečnost. Nedovoľte dětem hrát si s tímto zařízením.
- V případě poruchy přístroj odpojte.
- Po odpojení počkejte nejméně 5 minut před opětovným připojením. Odpojte výrobek, když se nepoužívá. Nedotýkejte se zástrčky mokřými rukama! Při odpojování netahejte za kabel, vždy uchopte zástrčku.
- Před zasunutím dovnitř otřete hrot síťové zástrčky suchým hadříkem.
- Nezapojujte ledničku, pokud je zásuvka uvolněná.
- Při instalaci, údržbě, čištění a opravách odpojte výrobek.
- Pokud se výrobek nebude delší dobu používat, odpojte jej a vyjměte potraviny.
- Nepoužívejte páru nebo čistící prostředky s párou pro čištění chladničky a tání ledu uvnitř. Pára může přijít do styku s elektrifikovanými oblastmi a způsobit zkrat nebo elektrický šok!
- Nemyjte výrobek stříkáním nebo poléváním vodou na něj! Nebezpečí úrazu elektrickým proudem!
- Nikdy nepoužívejte výrobek, pokud část nacházející se na horní nebo zadní straně výrobku s elektronickou deskou s plošným spojem uvnitř je otevřená (krycí deska elektronických plošných spojů) (1).

Bezpečnostní pokyny a životní prostředí

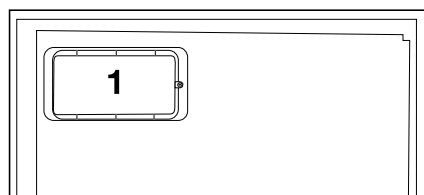
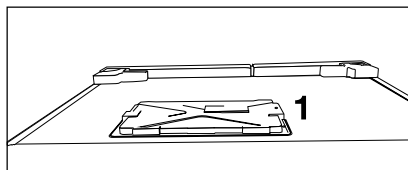

- V případě jeho poruchy výrobek nepoužívejte, protože by mohlo dojít k úrazu elektrickým proudem. Před tím, než cokoli uděláte, se obraťte na autorizovaný servis.
- Výrobek zapojujte do uzemněné zásuvky. Uzemnění musí být provedeno kvalifikovaným elektrikářem.
- Pokud produkt má osvětlení typu LED, pro jeho nahrazení nebo v případě jakéhokoliv problému se obraťte na autorizovaný servis.
- Nedotýkejte se mražených potravin mokřými rukama! Mohou se nalepit na Vaše ruce!
- Nepokládejte do mrazničky tekutiny v lahvích a plechovkách. Mohou vybuchnout!
- Tekutiny umístěte ve vzpřímené poloze a pevně uzavřete jejich víko.
- Nestříkejte hořlavé látky v blízkosti výrobku, protože se může zapálit nebo explodovat.
- Nenechávejte hořlavé materiály a produkty s hořlavým plynem (spreje, atd.) v chladničce.
- Nepokládejte nádoby obsahující kapaliny na horní část výrobku. Voda stříkající na elektrifikované části může způsobit úraz elektrickým proudem a nebezpečí požáru.
- Vystavení produktu dešti, sněhu, slunci a větru může způsobit elektrické nebezpečí. Při přemísťování výrobku jej netahejte držení za rukojeť dveří. Rukojeť se může odtrhnout.
- Dbejte na to, aby nedošlo k zachycení jakékoli části vašich rukou či těla do jakýchkoli z pohybujících se částí uvnitř výrobku.
- Nevylézejte nebo se neopírejte o dveře, zásuvky a podobné části chladničky. Může to mít za následek pád výrobku a způsobit poškození dílů.
- Dávejte pozor, aby nedošlo k přivření napájecího kabelu.

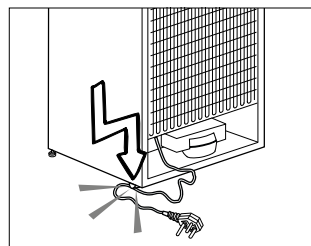

- Při umístění zařízení se ujistěte, že napájecí kabel není zachycen nebo poškozen.
- Neumísťujte více přenosných zásuvek nebo přenosných zdrojů napájení vzadu od zařízení.

Bezpečnostní pokyny a životní prostředí

- Vaši Side-by-Side chladničku je třeba připojit k přípojce na vodu. Pokud ještě není k dispozici žádný vodovodní kohoutek a musíte zavolat instalatéra, nezapomeňte: V případě, že je váš dům vybaven podlahovým topením, zvažte, že vrtání otvorů do betonového stropu může tento topný systém poškodit!
- Děti ve věku od 3 do 8 let smí nakládat a vykládat chladicí zařízení.
- Abyste předešli znečištění jídla, dodržujte prosím následující pokyny:
- Ponecháte-li dvířka otevřená po dlouhou dobu, může to způsobit značné zvýšení teploty v odděleních zařízení.
- Pravidelně očišťujte povrchy, které mohou přijít do kontaktu s jídlem, a přístupné odtokové systémy.
- Očišťujte nádrže na vodu, pokud nebyly používány během 48 h; propláchněte vodní systém připojený k přívodu vody, pokud jste nečerpali vodu ze zařízení během 5 dní.
- Syrové maso a ryby uchovávejte v chladničce ve vhodných nádobách, aby nepřicházely do kontaktu s jídlem ani na něho nemohly ukápnout.
- Oddělení se dvěma hvězdičkami pro mražené potraviny jsou vhodná pro uchovávání předem zmražených jídel, uchovávání nebo přípravu zmrzliny a výrobu kostek ledu.
- Oddělení s jednou, dvěma a třemi hvězdičkami nejsou vhodná pro zmrazení čerstvého jídla.
- Je-li chladicí zařízení ponecháno prázdné po dlouhou dobu, vypněte ho, rozmrazte, očistěte, osušte a nechte dvířka otevřená, abyste tak zabránili tvoření plísní uvnitř zařízení.

1.1.1 Varování HC

Jestliže výrobek obsahuje chladicí systém ve kterém se používá plyn R600a, zajistěte, aby při používání a pohybování spotřebiče nedošlo k poškození chladicího systému a jeho potrubí. Tento plyn je hořlavý. Pokud je chladicí systém poškozen, zajistěte, aby bylo zařízení mimo dosah zdrojů ohně a okamžitě vyvětrejte místnost.



Štítek na vnitřní levé straně označuje druh plynu používaného v produktu.

1.1.2 Pro modely s dávkovačem vody

- Tlak pro přívod studené vody musí být maximálně 90 psi (620 kPa). Pokud je váš tlak vody vyšší než 80 psi (550 kPa), použijte ve vaší síti ventil na omezování tlaku. Pokud nevíte, jak zkontrolovat tlak vody, požádejte o pomoc profesionálního instalatéra.
- Pokud při instalaci existuje riziko vodního rázu, vždy použijte preventivně zařízení proti vodnímu rázu. Pokud jste si není jistý, zda ve Vaší síti je efekt vodního rázu, poraďte se s profesionálním instalatérem.

Bezpečnostní pokyny a životní prostředí

- Neinstalujte na přívodu pro teplou vodu. Proveďte nezbytná opatření proti riziku zamrznutí hadic. Provozní interval teplota vody musí být mezi minimálně 33 ° F (0,6 ° C) a maximálně 100 ° F (38 ° C).
- Používejte pouze pitnou vodu.

1.1. Účel použití

- Tento výrobek je určen pro domácí použití. Není určen pro komerční použití.
- Spotřebič by měl být používán pouze pro skladování potravin a nápojů.
- Do chladničky neukládejte citlivé produkty, které vyžadují řízené teploty (očkovací látky, léky citlivé na teplo, zdravotnický materiál, atd.).
- Výrobce nenese žádnou zodpovědnost za případné škody způsobené nesprávným použitím nebo nesprávnou manipulací.
- Životnost výrobku je 10 let. Náhradní díly potřebné pro funkčnost tohoto výrobku budou pro toto období k dispozici.

1.2. Bezpečnost dětí

- Obalové materiály uchovávejte mimo dosah dětí.
- Nedovolte dětem, aby se s výrobkem hrály.
- Pokud je na dveřích výrobku zámek, klíč držte mimo dosah dětí.

1.3. Soulad se směrnicí WEEE a Odstranění odpadů výrobku

Tento výrobek splňuje požadavky směrnice WEEE EU (2012/19/EU). Na tomto produktu je zobrazen symbol klasifikace odpadu elektrických a elektronických zařízení (OEEZ).



Tento výrobek byl vyroben z vysoce kvalitních materiálů a komponent, které lze opětovně použít a které jsou vhodné pro recyklaci. Na konci své životnosti spotřebič nevyhazujte spolu s běžnými domácími a jinými odpady. Odnešte jej do sběrného centra pro recyklaci elektrických a elektronických zařízení. Pro informace o těchto sběrných střediskách se prosím obraťte na místní úřady.

1.4. Soulad se směrnicí RoHS

- Tento výrobek splňuje požadavky směrnice WEEE EU (2011/65/EU). Neobsahuje škodlivé a zakázané látky uvedené ve směrnici.

1.5. Informace o balení

- Obalové materiály výrobku jsou vyrobeny z recyklovatelných materiálů v souladu s našimi národními předpisy o životním prostředí. Nevyhazujte obalové materiály spolu s domácími nebo jinými odpady. Vezměte je do sběrných míst pro obalové materiály určené místními orgány.

2 Chladnička

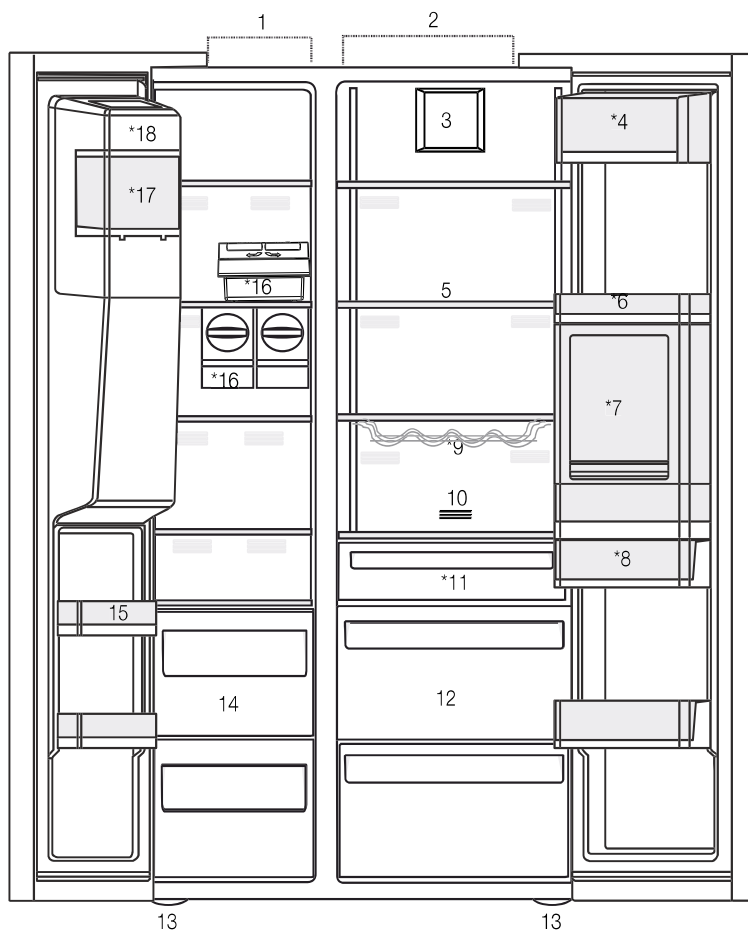

- | | |
|--|--|
| 1- Mrazicí prostor | 10- Pachový filtr |
| 2- Chladicí prostor | 11- Oddělení Nulového stupně |
| 3- Ventilátor | 12- Zásobníky na zeleninu |
| 4- Prostor pro máslo a sýr | 13- Nastavitelné stojany |
| 5- Skleněné police | 14- Skladovací prostory pro mražené potraviny |
| 6- Police ve dveřích chladicí části | 15- Police ve dveřích mrazicí části |
| 7- Příslušenství Minibar | 16- Icematic (Výrobník ledu) |
| 8- Nádrž na vodu | 17- Box pro skladování ledu |
| 9- Police na lahve | 18- Ozdobné víko pro výrobnik ledu |
| | *Volitelné |



*Volitelné: Údaje v této uživatelské příručce jsou schematické a nemusí přesně odpovídat vašemu výrobku. Pokud váš výrobek neobsahuje příslušné části, tyto informace se vztahují na ostatní modely.

2 Chladnička

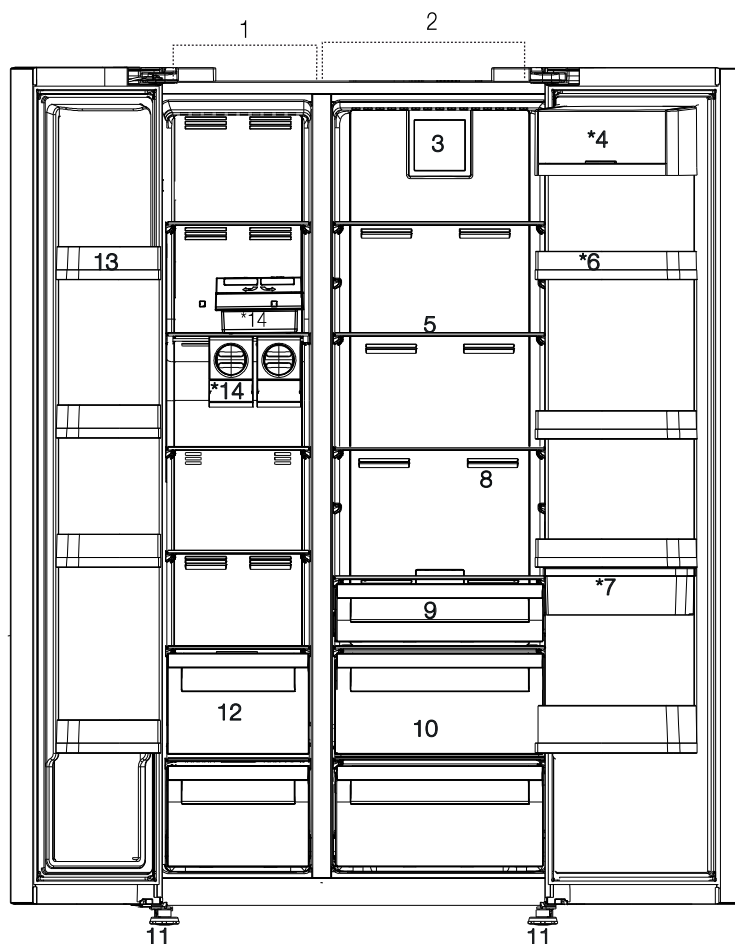

*Volitelné: Údaje v této uživatelské příručce jsou schematické a nemusí přesně odpovídat vašemu výrobku. Pokud váš výrobek neobsahuje příslušné části, tyto informace se vztahují na ostatní modely.

3 Instalace

3.1. Správné místo pro instalaci

Pro instalaci výrobku se obraťte na autorizovaný servis. Pro přípravu produktu pro instalaci vyhledejte informace v uživatelské příručce a ujistěte se, že jsou k dispozici požadované elektrické a vodovodní nástroje. Pokud ne, pro uspořádání těchto nástrojů podle potřeby se obraťte na elektrikáře a vodoinstalatěři.



UPOZORNĚNÍ: Výrobce nenesé žádnou odpovědnost za škodu způsobené prací vykonanou neoprávněnými osobami.



UPOZORNĚNÍ: V průběhu instalace musí být napájecí kabel tohoto výrobku odpojen. Pokud tak neučiníte, může to mít za následek smrt nebo vážné zranění!



UPOZORNĚNÍ: Pokud je rozpětí dveří příliš úzké pro přenesení výrobku, odmontujte dveře a otočte produkt na bok, pokud to nefunguje, obraťte se na autorizovaný servis.

- Pro zabránění vibracím umístěte výrobek na rovný povrch.
- Umístěte výrobek alespoň 30 cm od radiátorů, kamen a podobných tepelných zdrojů a alespoň 5 cm od elektrických trub.
- Nevystavujte výrobek přímému slunečnímu záření nebo jej neponechávejte ve vlhkém prostředí.
- Výrobek pro své efektivní fungování vyžaduje dostatečnou cirkulaci vzduchu. Pokud bude výrobek umístěn ve výklenku, nezapomeňte nechat nejméně 5 cm odstup mezi produktem, stropem a stěnami.
- Neinstalujte výrobek v prostředí s teplotami pod -5°C .

3.2. Připojení plastových klínů

Použijte plastové klíny dodané s produktem pro zajištění dostatečného prostoru pro cirkulaci vzduchu mezi výrobkem a stěnou.

1. Chcete-li připojit klíny, odstraňte šrouby na výrobku a použijte šrouby dodané s klíny.

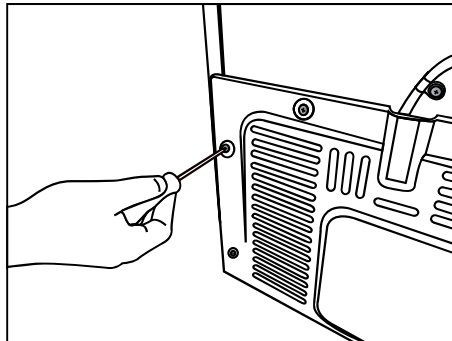

2. Připevněte 2 plastové klíny na kryt větrání jako jsou zobrazeny na obrázku.

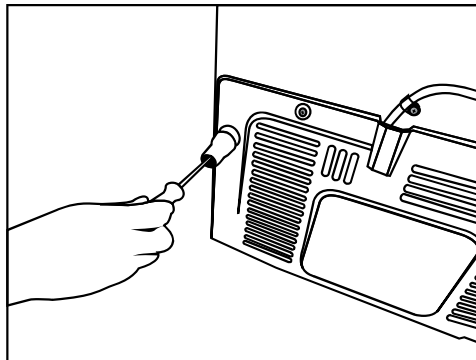

Instalace

3.3. Nastavení stojanů

Jestliže výrobek není v rovnovážné poloze, nastavte přední nastavitelné stojany jejich otáčením směrem doprava nebo doleva.

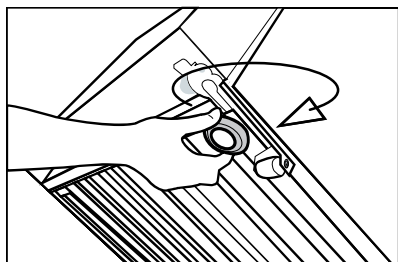
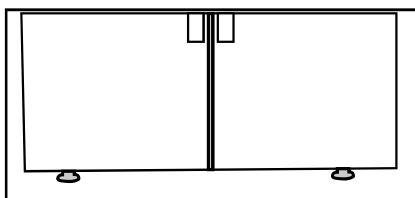

Pro nastavení dveří ve svislém směru,
Uvolnit upevňovací matici ve spodní části
Šroubujte seřizovací matici (CW/CCW), v závislosti
na poloze dveří

Utáhněte upevňovací matici pro konečnou polohu

Pro nastavení dveří ve vodorovném směru,
Povolte upevňovací šroub v horní části
Šroubujte nastavovací šroub (CW/CCW), v
závislosti na poloze dveří

Utáhněte upevňovací šroub v horní části pro
konečnou polohu

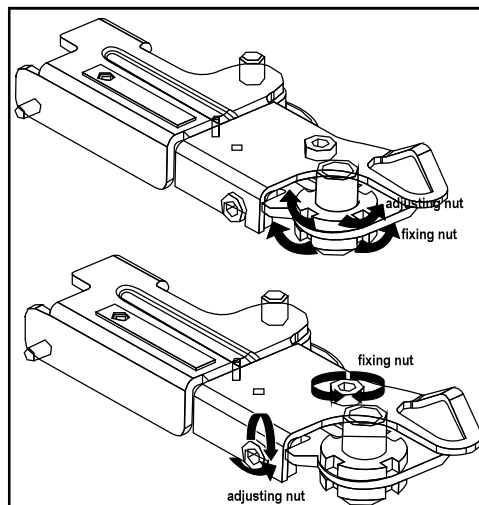

3.4. Připojení napájení



UPOZORNĚNÍ: Pro napájení nepoužívejte rozšířené nebo sdružené zásuvky.



UPOZORNĚNÍ: Poškozený napájecí kabel musí být vyměněn autorizovaným servisem.



Při umístění dvou chladniček v přilehlé pozici, mezi dvěma jednotkami nechte vzdálenost nejméně 4 cm.

- Naše společnost nenese odpovědnost za případné škody vzniklé v důsledku použití bez uzemnění a připojení napájení v nesouladu s vnitrostátními předpisy.
- Zásuvka napájecího kabelu musí být snadno přístupná i po instalaci.
- Mezi zásuvkou a chladničkou nepoužívejte rozdvojku nebo prodlužovací kabel.

Instalace

3.5. Připojení vody

(Volitelné)



UPOZORNĚNÍ: Během připojování odpojte produkt a vodní čerpadlo (pokud je k dispozici).

Připojení vodovodního potrubí, filtru a zásobníku vody výrobku musí být poskytnuty autorizovaným servisem. Tento produkt může být připojen k zásobníku vody nebo přímo na vodovodní síť, v závislosti na modelu. Pro připojení musí být hadice nejprve připojena k výrobku.

Zkontrolujte, zda jsou následující díly dodávány pro model vašeho výrobku:

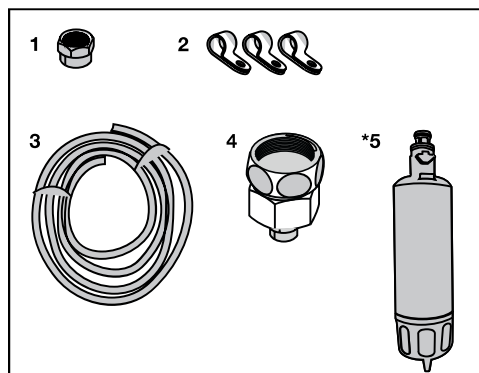

1. Přípojka (1 ks): Používá se pro připojení hadice k zadní části výrobku.
2. Hadicová spona (3 kusy): Používá se k upevnění hadice na stěnu.
3. Vodní hadice (1 ks, délka 5 metrů, průměr 1/4 col): Používá se k připojení vody.
4. Adaptér pro baterii (1 ks): Zahrnuje porézní filtr, který se používá pro připojení k síti studené vody.
5. Vodní filtr (1 ks *Volitelně): Slouží k připojení vodovodní sítě do výrobku. Vodní filtr se nevyžaduje, pokud je k dispozici připojení ke zásobníku vody.

Instalace

3.6. Připojení vodovodní hadice k výrobku

Pro připojení hadice k výrobku postupujte podle následujících pokynů.

1. Odstraňte přípojku na trysce adaptéru hadice na zadní straně výrobku a přetáhněte hadici přes přípojku.

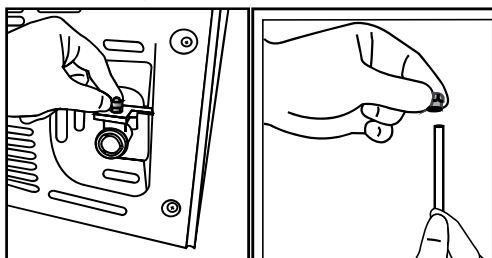

2. Hadici pevně zatlačte dolů a připojte ji k adaptéru hadicové trysky.

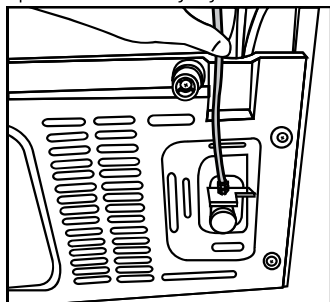

3. Přípojku utáhněte ručně pro připevnění na adaptér hadicové trysky. Přípojku můžete také utáhnout pomocí hasáku nebo kleští.

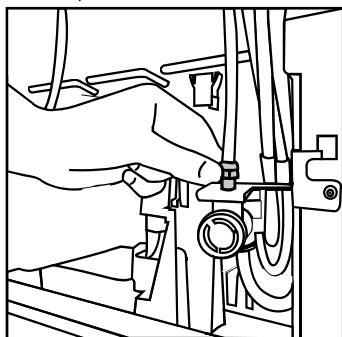

4. Připojte druhý konec hadice k vodovodní síti (viz kapitola 3.7), nebo při použití zásobníku vody, na vodní čerpadlo (viz kapitola 3.8).

3.7. Připojení k vodovodní síti

(Volitelné)

Pokud chcete používat produkt jeho připojením na síť studené vody, ve vaší domácnosti musí být na vodovodní síti studené vody instalována standardní 1/2" přípojka. Pokud není k dispozici přípojka, nebo pokud si nejste jisti, poraďte se s kvalifikovaným instalátérem.

1. Odpojte přípojku (1) z adaptéru na kohoutek (2).

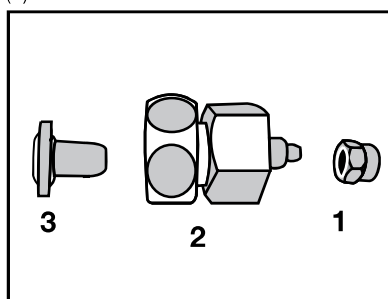

2. Připojte adaptér na kohoutek na vodovodní ventil.

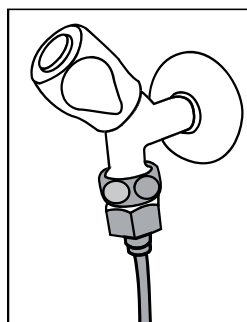

3. Připojte přípojku na vodovodní hadici.

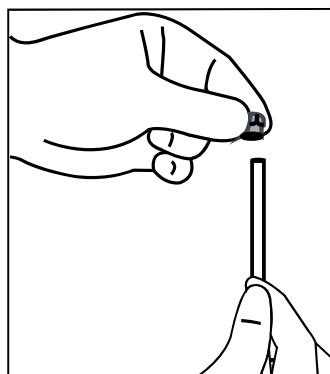

Instalace

4. Připojte přípojku na adaptér na kohoutek a dotáhněte jej ručně / nástrojem.

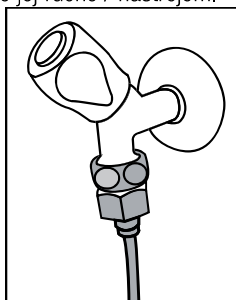

5. Aby nedošlo k poškození, posunutí nebo náhodnému odpojení hadice, použijte klipy poskytnuté pro řádné připevnění hadice.

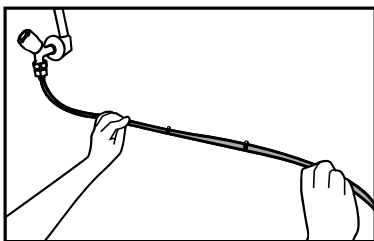

UPOZORNĚNÍ: Po zapnutí vodovodního kohoutku se ujistěte, zda ani na jednom konci hadice voda neuniká. V případě úniku, vypněte ventil a dotáhněte všechny spoje pomocí hasáku nebo kleští.

3.8. Pro produkty používající zásobník vody

(Volitelné)

Pokud pro připojení vody k výrobku chcete použít zásobník vody, musí být použito vodní čerpadlo doporučené autorizovaným servisem.

1. Připojte jeden konec vodovodní hadice dodané s čerpadlem k výrobku (viz 3.6) a postupujte podle následujících pokynů.

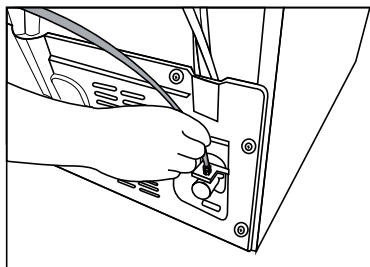

2. Připojte druhý konec vodovodní hadice k vodnímu čerpadlu stisknutím hadice do přívodu hadice na čerpadle.

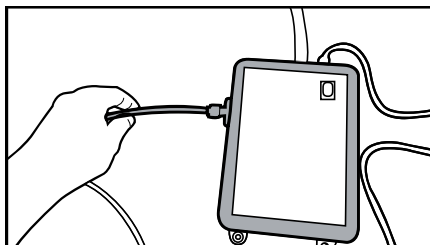

3. Umístěte a upevněte hadici čerpadla do zásobníku vody.

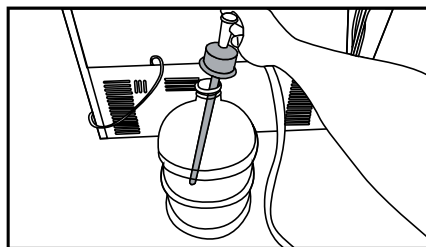

4. Po navázání spojení připojte a spusťte vodní čerpadlo.



Prosím, po spuštění čerpadla počkejte 2-3 minuty pro dosažení požadované účinnosti.



Pro připojení vody se podívejte také na uživatelský manuál čerpadla.



Při použití zásobníku vody není nutný vodní filtr.

3.9 Vodní filtr

(Volitelné)

Tento produkt může být v závislosti na modelu vybaven interním nebo externím filtrem. Pro připojení vodního filtru postupujte dle následujících pokynů.

Instalace

3.9.1. Upevnění externího filtru na stěnu (volitelné)



UPOZORNĚNÍ: Nepřipojujte filtr na výrobek.

Zkontrolujte, zda jsou následující díly dodávány pro model vašeho výrobku:

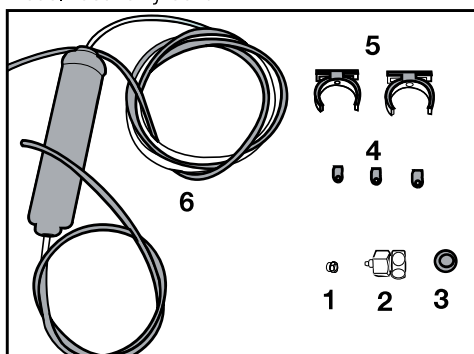

1. Přípojka (1 ks): Používá se pro připojení hadice k zadní části výrobku.
 2. Adaptér pro baterii (1 ks): Používá se pro připojení na studenou vodu.
 3. Porézní filtr (1 ks)
 4. Hadicová spona (3 kusy): Používá se k upevnění hadice na stěnu.
 5. Zařízení pro připojení filtru (2 kusy): Používá se k upevnění filtru na stěnu.
 6. Vodní filtr (1 ks): Používá se pro připojení výrobku k vodovodní síti. Vodní filtr není nutný při připojení na zásobník vody.
1. Připojte adaptér na kohoutek na vodovodní ventil.
 2. Určíte umístění pro připevnění vnějšího filtru. Připevněte spojovací zařízení filtru (5) na stěnu.

3. Připojte filtr ve vzpřímené poloze na spojovací zařízení filtru, jak je uvedeno na etiketě. (6)

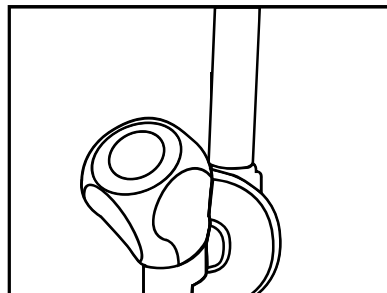

4. Připevněte hadici vystupující z horní části filtru k adaptéru vodovodní přípojky výrobku (viz 3.6.).

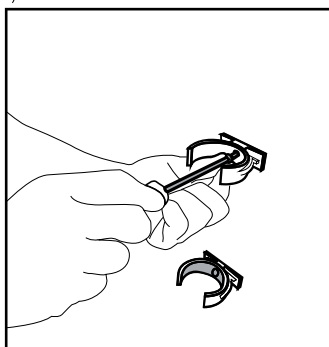

Připojení by mělo vypadat jako je uvedeno na obrázku níže.

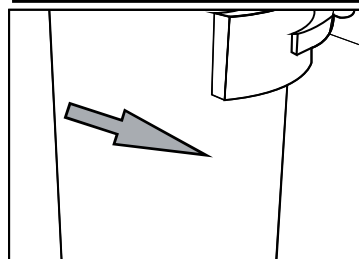
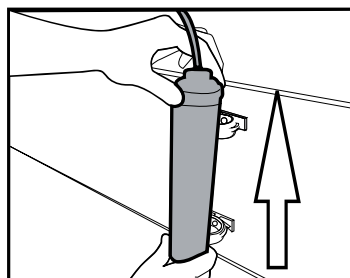

Instalace

3.9.2. Vnitřní filtr

Vnitřní filtr dodávaný s výrobkem není nainstalován při dodání, prosím, při instalaci filtru postupujte podle níže uvedených pokynů.

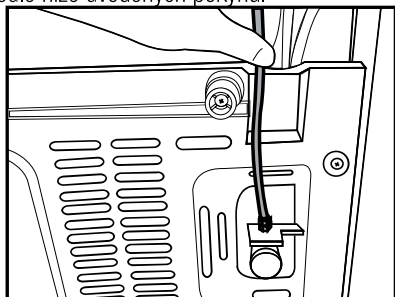

Připojení vodovodu:

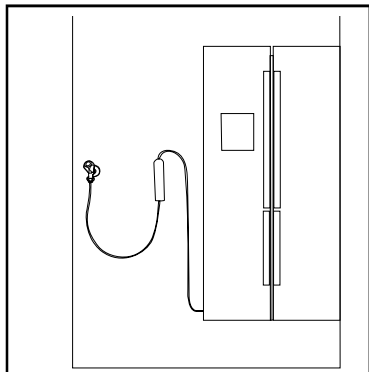

Připojení zásobníku vody:

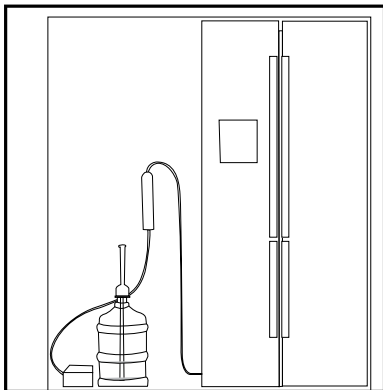

1. Při instalaci filtru musí být aktivní indikátor "Ice Off". ZAPNĚTE / VYPNĚTE indikátor pomocí tlačítka "Ice" na obrazovce.

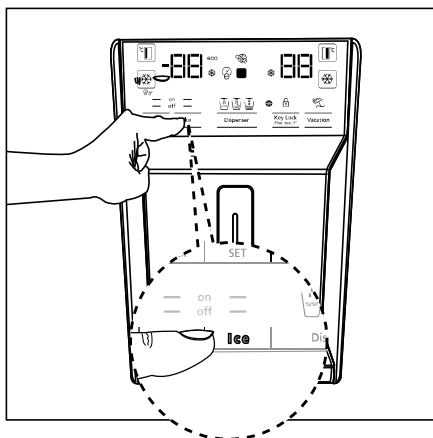

2. Pro přístup k vodnímu filtru odstraňte zásobník na zeleninu (a).

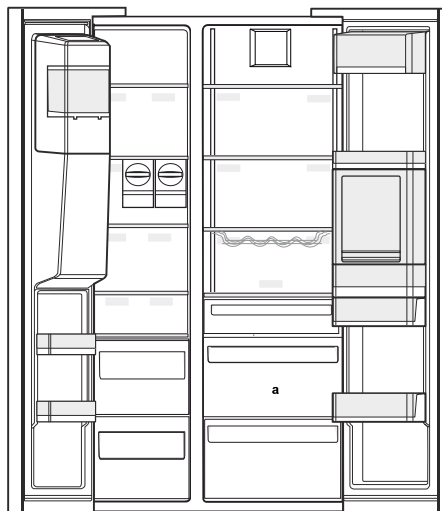

Po připojení filtru prvních deset sklenic vody nepoužívejte.

Instalace

3. Tahem vytáhněte kryt vodního filtru.



Po odstranění krytu několik kapek vody může vytékat, to je normální.

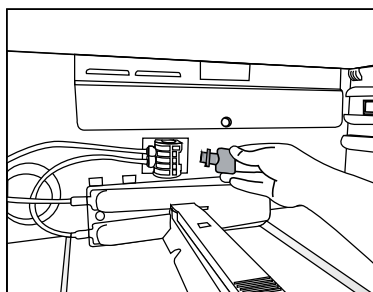

4. Umístěte kryt vodního filtru do mechanismu a zatlačte ho, dokud se nedosedne na své místo.

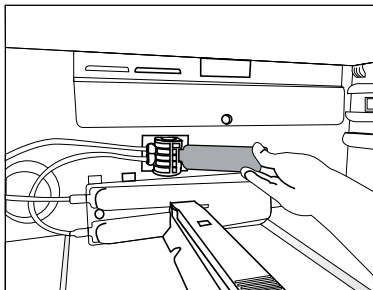

5. Stisknutím tlačítka "Ice" na obrazovce zrušíte režim "Ice Off".



Vodní filtr vyčistí některé cizorodé částice ve vodě. Ale nevyčistí mikroorganismy ve vodě.



Pro aktivaci období výměny filtru viz kapitola 5.2.

4 Příprava

4.1. Co udělat pro úsporu energie



Připojení výrobku k elektronickému systému pro úsporu energie je škodlivé, protože může dojít k poškození výrobku.

- Nenechávejte dveře chladničky otevřené po delší dobu.
- Nevkládejte do chladničky horké potraviny nebo nápoje.
- Nepřepíňujte ledničku; blokování vnitřního toku vzduchu sníží chladicí kapacitu.
- Hodnota spotřeby energie specifické pro chladničku se měří s odstraněnou horní policiou mrazicí části, ostatní police a nejnižší zásuvky zůstanou na svém místě a při maximálním zatížení. Horní skleněná police může být použita v závislosti na tvaru a velikosti potravin, které mají být zmrazeny.
- V závislosti na funkcích tohoto výrobku; rozmrazování zmrazených potravin v chladnějším prostoru zajistí úsporu energie a zachování kvality potravin.
- Protože horký a vlhký vzduch se nedostane přímo do vašeho výrobku, když nejsou dvířka otevřena, spotřebič se optimalizuje ve stávajících podmínkách tak, aby nadějně chránil jídlo umístěné uvnitř. Funkce a součásti, jako jsou kompresor, ventilátor, rozmrazovač, osvětlení, displej aj., budou fungovat tak, aby za těchto podmínek spotřebovávali minimální množství energie.

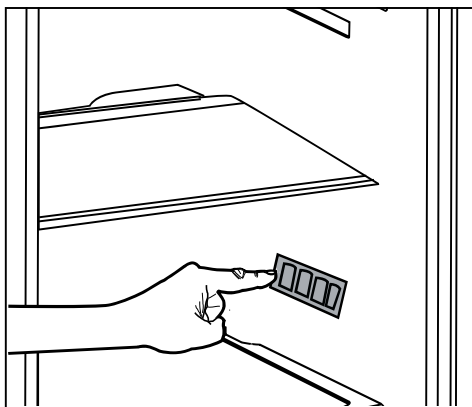

- Vždy používejte koše/zásuvky poskytované s chladicím prostorem v zájmu nízké spotřeby energie a lepších podmínek skladování.
- Styk potravin s čidlem teploty v mrazničce může zvýšit spotřebu energie zařízení. Zabraňte tedy jakémukoliv kontaktu s čidlem (čidly).
- Ujistěte se, že potraviny nejsou v kontaktu s čidlem teploty prostoru chladničky popsaného níže.

4.2. První uvedení do provozu

Před použitím chladničky se ujistěte, že byly provedeny všechny nezbytné přípravy v souladu s pokyny uvedenými v kapitolách "Bezpečnostní pokyny a životní prostředí" a "Instalace".

- Nechte výrobek běžet bez jídla v jeho nitru po dobu 6 hodin a neotvírejte dveře, pokud to není nezbytné.



Když se kompresor zapne, uslyšíte zvuk. Je normální slyšet zvuk, i když kompresor není aktivní, v důsledku stlačené kapaliny a plynů v chladicím systému.



Je normální, že se přední hrany chladničky ohřejí. Tyto oblasti jsou navrženy tak, aby se zahřály, za účelem zabránění kondenzace.



U některých modelů se přístrojová deska automaticky vypne po 5 minutách po tom, jak byly dveře uzavřeny. Opět se aktivuje, když se dveře otevrou nebo po stisknutí libovolné klávesy.

5 Používání výrobku

5.1. Indikační panel

Indikační panely se mohou lišit v závislosti na modelu vašeho výrobku.

Při používání chladničky vám budou pomáhat zvukové a vizuální funkce indikačního panelu.

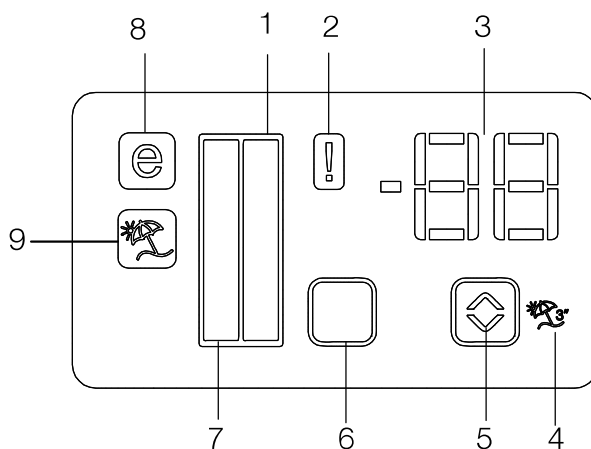

1. Indikátor Chladicího prostoru
2. Indikátor poruchového stavu
3. Indikátor teploty
4. Tlačítko funkce Dovolená
5. Tlačítko pro Nastavení teploty
6. Tlačítko pro volbu Chladicího prostoru
7. Indikátor Chladicího prostoru
8. Indikátor Ekonomického režimu
9. Indikátor funkce Dovolená

***Volitelné**



***Volitelné:** Údaje uvedené v této uživatelské příručce jsou určeny jako koncepty a nemusí být v dokonalém souladu s Vaším výrobkem. Pokud váš výrobek neobsahuje příslušné části, vztahují se tyto informace na ostatní modely.

Používání výrobku

1. Indikátor Chladicího prostoru

Světlo Chladicího prostoru se zapne při nastavování chladnější teploty v prostoru.

2. Indikátor poruchového stavu

Tento snímač se aktivuje v případě, že chladnička dostatečně nechladí, nebo v případě poruchy čidla. Když je aktivní tato kontrolka, indikátor teploty v mrazicím prostoru zobrazí "E" a Indikátor teploty Chladicího prostoru zobrazí čísla "1, 2, 3 ..." atd. Čísla na ukazateli slouží k informování servisního personálu o poruše.

3. Indikátor teploty

Označuje teplotu mrazicí a chladicí části.

4. Tlačítko funkce Dovolena

Chcete-li aktivovat tuto funkci, stiskněte a podržte tlačítko Dovolena po dobu 3 sekund. Pokud je funkce Dovolena aktivní, na indikátoru teploty Chladicího prostoru se zobrazí nápis "-" a v chladicím prostoru nebude aktivní žádný proces chlazení. Tato funkce není vhodná pro udržování potravin v chladicím prostoru. Ostatní oddíly budou ochlazovány s příslušnou teplotou nastavenou pro každý prostor.

Zatlačte tlačítko Dovolena () znovu pro zrušení této funkce.

5. Tlačítko pro Nastavení teploty

Teplota příslušné přihrádky se pohybuje v rozmezí -24 ° C. -18°C a 8°C. .. 1°C.

6. Tlačítko pro volbu Chladicího prostoru

Použijte Tlačítko pro volbu Chladicího prostoru pro přepínání mezi částmi chladničky a mrazničky.

7. Indikátor Chladicího prostoru

Světlo Mrazicího prostoru se zapne při nastavování chladnější teploty v prostoru.

8. Indikátor Ekonomického režimu

Označuje pokud chladnička běží v režimu úspory energie. Tento ukazatel bude aktivní, když je teplota v mrazničce nastavena na -18° C.

9. Indikátor funkce Dovolena

Označuje pokud je funkce Dovolena aktivní.

Používání výrobku

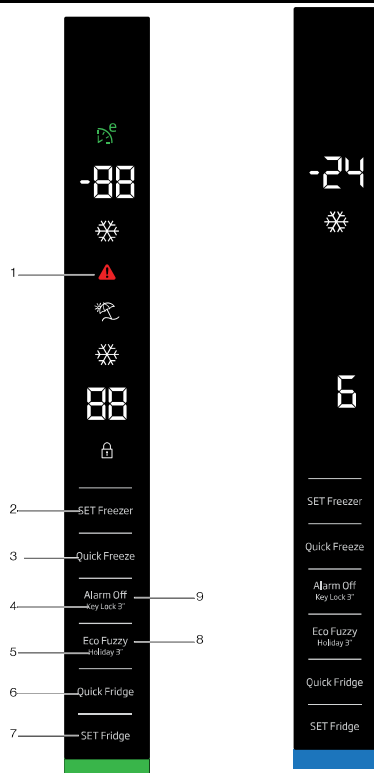

- Green: Display Off / Eco Mode
- Red: High Temperature / Door Open
- Blue: Quick Freeze / Quick Fridge
- White: interaction with product/
Display On after any interaction with buttons
- Yellow: Vacation



***Volitelné:** Údaje uvedené v této uživatelské příručce jsou určeny jako koncepty a nemusí být v dokonalém souladu s Vaším výrobkem. Pokud váš výrobek neobsahuje příslušné části, vztahují se tyto informace na ostatní modely.

Používání výrobku

- 1- Výpadek energie/Vysoká teplota/Upozornění na chybu
- 2- Nastavení teploty v prostoru mrazničky
- 3- Rychlé mrazení
- 4- Zámek kláves
- 5- Funkce Dovolená
- 6- Rychlé mrazení
- 7- Nastavení teploty v prostoru chladničky
- 8- Eco fuzzy
- 9- Vypnutí alarmu

- Alarm vysoké teploty: ČERVENÝ (blikající, 1 Hz)
- Do 1 minuty od otevření dveří (je-li aktivován alarm „otevřené dveře“) se rozsvítí ČERVENÁ kontrolka.

- Jsou-li dveře otevřené: BÍLÁ
- Úsporný režim: ZELENÁ
- Rychlé mrazení: MODRÁ
- Rychlé chlazení: MODRÁ
- Dovolená ŽLUTÁ
- Vyp. displej: ZELENÁ
- **Po zavření dveří, je-li aktivní některý z režimů BÍLÁ / Úsporný režim, Rychlé mrazení, Rychlé chlazení, Dovolená, barva těchto režimů se zobrazí po dobu 1 minuty. (Barva režimu je dominantnější než stav displeje.)**

1. Varování Výpadek napájení/Vysoká teplota/Chyba

Tato kontrolka se rozsvítí během výpadku napájení, při selhání při vysokých teplotách a upozornění na chybu. Během dlouhodobých výpadků napájení se nejvyšší teplota, které mraznička dosáhne, rozbliká na digitálním displeji. Po kontrole potravin v mrazničce stiskněte tlačítko vypnutí alarmu a upozornění vymažte.

Pokud zjistíte, že je tato kontrolka rozsvícená, přečtěte si část "doporučené postupy při řešení problémů".

2. Nastavení teploty v prostoru mrazničky

Nastavení teploty se provádí pro prostor mrazničky. Když toto tlačítko stisknete, můžete teplotu prostoru mrazničky nastavit na -18, -19, -20, -21, -22, -23 a -24.

Chladnička / Uživatelská příručka

3. Rychlé mrazení

Po stisknutí tohoto tlačítka funkce rychlého mrazení se aktivuje kontrolka rychlého mrazení (❄️).

Kontrolka Rychlé mrazení se zapne je-li spuštěna funkce rychlého mrazení a na displeji se zobrazí teplota -27. Chcete-li tuto funkci zrušit, znovu stiskněte tlačítko rychlého mrazení (❄️).

Kontrolka Rychlé mrazení se vypne a chladnička se vrátí k normálnímu nastavení. Funkce rychlého mrazení se zruší automaticky za 24 hodin, pokud ji nezrušíte sami. Pokud chcete mrazit velké množství čerstvých potravin, stiskněte tlačítko před vložením potravin do prostoru mrazničky.

4. Zámek kláves,

Tlačítko vypnutí alarmu stiskněte a přidržte po dobu 3 sekund. Rozsvítí se symbol zámku kláves a zámek kláves se aktivuje; když je zámek kláves zapnutý, tlačítka jsou deaktivována. Tlačítko vypnutí alarmu znovu stiskněte a přidržte po dobu 3 sekund. Symbol zámku tlačítek zhasne a režim zámku tlačítek se ukončí.

5. Funkce Dovolená

Abyste aktivovali funkci Dovolená, na 3 sekundy stiskněte toto tlačítko fuzzy, rozsvítí se kontrolka režimu dovolené (🌞). Když se kontrolka funkce dovolené aktivuje, na panelu kontrolky chladničky se zobrazí "- -", a v chladničce nedochází k žádnému aktivnímu chlazení. Když je tato funkce aktivovaná, nehodí se uchovávat potraviny v chladničce. Ostatní prostory se budou chladit v souladu s nastavenou teplotou.

Chcete-li tuto funkci zrušit, znovu stiskněte tlačítko funkce Dovolená.

6. Rychlé chlazení

Je-li aktivována funkce rychlého chlazení, rozsvítí se kontrolka rychlého chlazení (❄️) a hodnota teploty v chladničce se zobrazí jako 1. Chcete-li tuto funkci zrušit, znovu stiskněte tlačítko Rychlé chlazení. Kontrolka rychlého chlazení zhasne a chladnička se vrátí zpět do normálního nastavení. Funkce rychlého chlazení se zruší automaticky po uplynutí 1 hodiny, pokud ji nezrušíte sami. Pokud chcete vychladit velké

Používání výrobku

množství čerstvých potravin, tlačítko stiskněte ještě před vložením potravin do prostoru chladničky.

7. Nastavení teploty v prostoru chladničky

Po stisknutí tlačítka lze teplotu v prostoru chladničky nastavit na 8,7,6,5,4,3,2 a 1.

8. Eco fuzzy

Tlačítko Eco fuzzy stiskněte a přidržte na 1 sekundu a aktivujte funkci Eco fuzzy. Chladnička se spustí v neúspornějším režimu nejméně o 6 hodin později a ukazatel úsporného provozu se rozsvítí, když je funkce aktivní (). Tlačítko Eco fuzzy stiskněte a přidržte na 3 sekundu a funkci Eco fuzzy vypněte.

Tato kontrolka se rozsvítí po 6 hodinách od aktivace funkce Eco fuzzy.

9. Vypnutí alarmu

V případě upozornění na výpadek napájení, vysokou teplotu, po kontrole potravin v mrazničce stiskněte tlačítko vypnutí alarmu a varování vymažte.

Používání výrobku

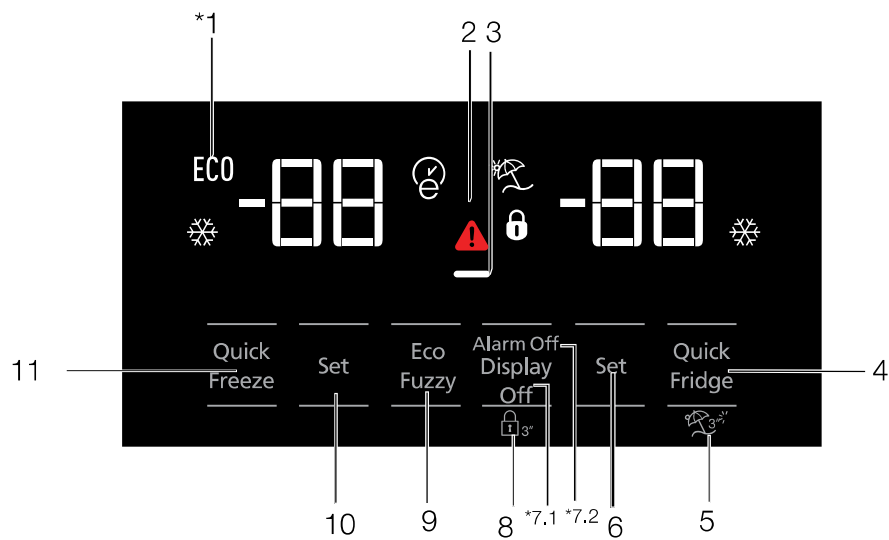

1. Ekonomické použití
2. Alarm Vysoká teplota/Závada
3. Funkce úspory energie (vypnutí displeje)
4. Rychlé chlazení
5. Funkce Dovolena
6. Nastavení teploty v prostoru chladničky
7. Úspora energie (vypnutí displeje)/Vypnutí alarmu
8. Zámek tlačítek
9. Eco-fuzzy
10. Nastavení teploty v prostoru mrazničky
11. Rychlé mražení



***Volitelné:** Údaje uvedené v této uživatelské příručce jsou určeny jako koncepty a nemusí být v dokonalém souladu s Vaším výrobkem. Pokud váš výrobek neobsahuje příslušné části, vztahují se tyto informace na ostatní modely.

Používání výrobku

1. Ekonomické použití

Tato značka se rozsvítí je-li teplota v prostoru mrazničky nastavena na -18°C , nejúspornější nastavení. (ECO) Když je vybrána funkce rychlého chlazení nebo rychlého mrazení, kontrolka ekonomického použití zhasne.

2. Kontrolka Výpadek napájení/Vysoká teplota/Chyba

Tato kontrolka () se rozsvítí v případě selhání teploty nebo spuštění chybových alarmů.

Tato kontrolka se rozsvítí během výpadku napájení, při selhání při vysokých teplotách a upozornění na chybu. Během setrvalých výpadků napájení se nejvyšší teplota, které mraznička dosáhne, rozbliká na digitálním displeji. Po kontrole potravin v mrazničce stiskněte tlačítko vypnutí alarmu a upozornění vymažte.

3. Funkce úspory energie (vypnutí displeje)

Jsou-li dveře produktu ponechány zavřené dlouhou dobu, automaticky se aktivuje funkce úspory energie a rozsvítí se příslušný symbol. Když je funkce úspory energie aktivní, všechny ostatní symboly na displeji zhasnou. Když je aktivována funkce úspory energie, pokud stisknete jakékoli tlačítko nebo otevřete dvířka, režim úspory energie se ukončí a ikony na displeji se vrátí do normálu. Funkce úspory energie se aktivuje během doručení z továrny a nelze ji zrušit.

4. Rychlé chlazení

Když se zapne funkce rychlého chlazení, rozsvítí se kontrolka rychlého chlazení () a na kontrolce teploty v prostoru mrazničky se zobrazí hodnota 1. Dalším stiskem tlačítka rychlého chlazení tuto funkci zrušíte. Ukazatel rychlého chlazení zhasne a vrátí se na normální nastavení. Funkce rychlého chlazení se automaticky zruší po uplynutí 1 hodiny, není-li zrušena uživatelem. Při chlazení velkého množství čerstvých potravin stiskněte tlačítko rychlého chlazení ještě než potraviny do chladničky vložíte.



5. Funkce Dovolena

Pro aktivaci funkce Dovolena stiskněte na 3 sekundy tlačítko rychlého chlazení; to aktivuje kontrolku režimu Dovolena (). Když se aktivuje funkce Dovolena, kontrolka teploty v prostoru chladničky zobrazí popis „--“ a v prostoru chlazení se neaktivuje žádný proces chlazení. Tato funkce není vhodná k uchovávání potravin v prostoru chladničky. Ostatní prostory zůstanou vychlazené na odpovídající nastavenou teplotu. Chcete-li tuto funkci zrušit, znovu stiskněte tlačítko této funkce.

6. Nastavení teploty v prostoru chladničky

Po stisknutí tlačítka lze teplotu v prostoru chladničky nastavit na 8, 7, 6, 5, 4, 3, 2 a 1. ()

7. 1 Úspora energie (vypnutí displeje)

Stisknutí tohoto tlačítka () rozsvítí značku úspory energie () a aktivuje se funkce úspory energie. Aktivace funkce úspory energie vypne všechny další značky na displeji. Je-li aktivní funkce úspory energie, stisknutí libovolného tlačítka nebo otevření dveří funkci úspory energie deaktivuje a signály na displeji se vrátí do normálního nastavení. Opakované stisknutí tohoto tlačítka () rozsvítí značku úspory energie a funkce úspory energie se deaktivuje.

7.2 Vypnutí alarmu

V případě upozornění na výpadek napájení, vysokou teplotu, po kontrole potravin v mrazničce stiskněte tlačítko vypnutí alarmu a varování vymažte.

8. Zámek tlačítek

Současně stiskněte tlačítko vypnutí displeje, po dobu 3 sekund. Rozsvítí se značka zámku tlačítek a zámek tlačítek se aktivuje; tlačítka budou neaktivní do deaktivace zámku tlačítek. Tlačítko vypnutí displeje znovu stiskněte po dobu 3 sekund. Značka zámku zhasne a režim zámku tlačítek bude deaktivovaný. Abyste předešli změně nastavení teploty chladničky, stiskněte tlačítko vypnutí displeje.

Používání výrobku

9. Eco-fuzzy

Chcete-li zapnout funkci Eco-fuzzy, na 1 sekundu stiskněte a přidržte tlačítko Eco-fuzzy. Je-li tato funkce aktivní, mraznička se přepne do úsporného režimu minimálně po 6 hodinách a rozsvítí se kontrolka ekonomického použití. Chcete-li funkci Eco-fuzzy (E) deaktivovat, na 3 sekundy stiskněte a přidržte tlačítko funkce Eco-fuzzy.

Když je aktivovaná funkce Eco-fuzzy, kontrolka se rozsvítí po uplynutí 6 hodin.

10. Nastavení teploty v prostoru mrazničky

Teplota v prostoru mrazničky je nastavitelná.

Stisknutí tlačítka aktivuje možnost nastavení teploty v prostoru mrazničky na -18, -19, -20, -21, -22, -23 a -24.

11. Rychlé mražení

Rychlé mražení spustíte stisknutím tlačítka; potom se rozsvítí kontrolka rychlého mražení (X).

Když se zapne funkce rychlého chlazení, rozsvítí se kontrolka rychlého mražení a na kontrolce teploty v prostoru mrazničky se zobrazí hodnota -27.

Tuto funkci zrušíte opakovaným stisknutím tlačítka Rychlé mražení (X). Ukazatel rychlého mražení zhasne a vrátí se na normální nastavení. Funkce rychlého mražení se automaticky zruší po uplynutí 24 hodin, není-li zrušena uživatelem. Při mražení velkého množství čerstvých potravin stiskněte tlačítko rychlého mražení ještě než potraviny do mrazničky vložíte.

Používání výrobku

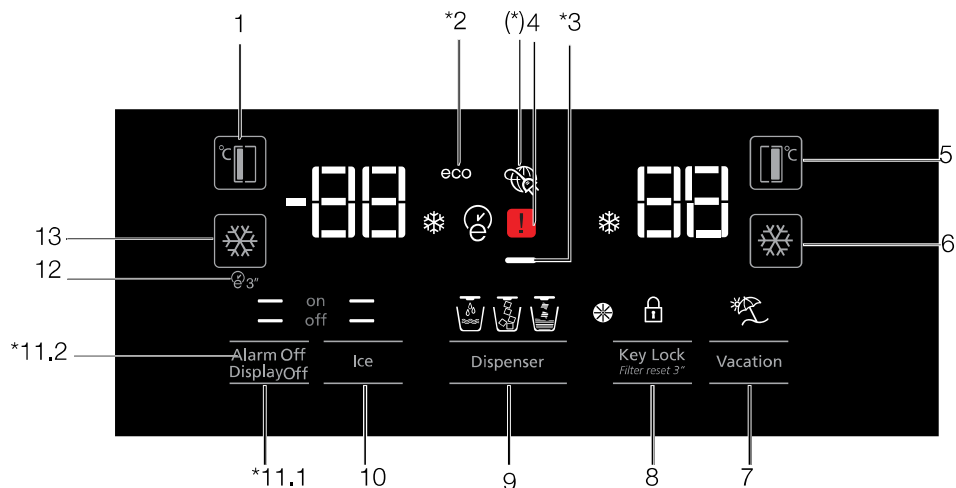

1. Nastavení teploty v prostoru mrazničky
2. Úsporný režim
3. Funkce úspory energie (vypnutí displeje)
4. Kontrolka Výpadek napájení/Vysoká teplota/ Chyba
5. Nastavení teploty v prostoru chladničky
6. Rychlé chlazení
7. Funkce Dovolená
8. Zámek tlačítek/Zrušení alarmu Výměna filtru
9. Výběr - voda, kousky ledu, kostky ledu
10. Výroba ledu zap./vyp.
11. Zapnutí/Vypnutí displeje /Vypnutí alarmu
12. Autoeco
13. Rychlé mražení



***Volitelné:** Údaje uvedené v této uživatelské příručce jsou určeny jako koncepty a nemusí být v dokonalém souladu s Vaším výrobkem. Pokud váš výrobek neobsahuje příslušné části, vztahují se tyto informace na ostatní modely.

Používání výrobku

1. Nastavení teploty v prostoru mrazničky

Stisknutí tlačítka () aktivuje možnost nastavení teploty v prostoru mrazničky na -18,-19,-20,-21,-22,-23,-24,-18...

2. Úsporný režim

Označuje, že je chladnička spuštěná v režimu úspory energie. Tato kontrolka se aktivuje je-li teplota v prostoru mrazničky nastavená na teplotu -18 nebo v případě, že se v rámci funkce spustilo úsporné chlazení. (ECO)

3. Funkce úspory energie (vypnutí displeje)

Jsou-li dveře produktu ponechány zavřené dlouhou dobu, automaticky se aktivuje funkce úspory energie a rozsvítí se příslušný symbol. Když je funkce úspora energie aktivní, všechny ostatní symboly na displeji zhasnou. Když je aktivována funkce úspory energie, pokud stisknete jakékoli tlačítko nebo otevřete dvířka, režim úspory energie se ukončí a ikony na displeji se vrátí do normálu. Funkce úspory energie se aktivuje během doručení z továrny a nelze ji zrušit.

4. Kontrolka Výpadek napájení/Vysoká teplota/Chyba

Tato kontrolka () se rozsvítí v případě selhání teploty nebo spuštění chybových alarmů.

Tato kontrolka se rozsvítí během výpadku napájení, při selhání při vysokých teplotách a upozornění na chybu. Během setrvalých výpadků napájení se nejvyšší teplota, které mraznička dosáhne, rozblíká na digitálním displeji. Po kontrole potravin v mrazničce stiskněte tlačítko vypnutí alarmu a upozornění vymažte.

5. Nastavení teploty v prostoru chladničky

Po stisknutí tlačítka () lze teplotu v prostoru chladničky nastavit na 8, 7, 6, 5, 4, 3, 2...

6. Rychlé chlazení

Rychlé chlazení spustíte stisknutím tlačítka; potom se rozsvítí kontrolka rychlého chlazení ().

Dalším stiskem tohoto tlačítka tuto funkci vypnete. Tuto funkci použijte při vkládání čerstvých potravin do prostoru chladničky nebo k rychlému vychlazení

potravin. Když se tato funkce aktivuje, chladnička v tomto režimu poběží po dobu 1 hodiny.



7. Funkce Dovolena

Když se aktivuje funkce (), kontrolka teploty v prostoru chladničky zobrazí popis „--“ a v prostoru chlazení se neaktivuje žádný proces chlazení.

Tato funkce není vhodná k uchování potravin v prostoru chladničky. Ostatní prostory zůstanou vychlazené na odpovídající nastavenou teplotu.

Chcete-li tuto funkci zrušit, znovu stiskněte tlačítko této funkce. ()

8. Zámek tlačítek / Zámek tlačítek / Zrušení alarmu Výměna filtru



Pro aktivaci zámku tlačítek stiskněte tlačítko (). Tuto funkci můžete také použít k tomu, abyste zabránili změně nastavení teploty v chladničce. Filtr chladničky se musí měnit každých 6 měsíců. Pokud budete postupovat dle pokynů v části 5.2, chladnička automaticky vypočte zbývající dobu a když filtr expiruje, rozsvítí se kontrola s upozorněním ().

Tlačítko () stiskněte a přidržte po dobu 3 sekund a kontrolku s upozorněním na výměnu filtru vypnete.

9. Výběr - voda, kousky ledu, kostky ledu

Mezi výběrem vody (), kousků ledu () a kostek ledu () procházejte tlačítkem číslo 8. Aktivní kontrolka zůstane rozsvícená.

10. Výroba ledu Zap./Vyp.

Pro zrušení výroby ledu stiskněte tlačítko (), pro aktivaci (off ) tlačítko (on ).

11.1 Zapnutí/Vypnutí displeje

Pro zapnutí/vypnutí displeje stiskněte ( off) tlačítko (XX) nebo ( on).

11.2 Vypnutí alarmu

V případě upozornění na výpadek napájení, vysokou teplotu, po kontrole potravin v mrazničce stiskněte tlačítko vypnutí alarmu a varování vymažte.

Používání výrobku

12. Autoeco

Tuto funkci aktivujete stisknutím tlačítka Autoeco () na 3 sekundy. Pokud dveře necháte poté, co tuto funkci zvolíte, delší dobu zavřené, část chladničky se přepne do úsporného režimu. Tuto funkci deaktivujete opakovaným stisknutím tohoto tlačítka.

Když je aktivovaná funkce Autoeco, kontrolka se rozsvítí po uplynutí 6 hodin. ()

13. Rychlé mražení

Rychlé mražení aktivujete stisknutím tlačítka (). Opakovaným stisknutím tlačítka funkci deaktivujete.

5.2. Crisper s řízenou vlhkostí (vždy čerstvé potraviny)

*volitelné

Vlhkost zeleniny a ovoce je kontrolována díky funkci crisperu s řízenou vlhkostí, která zajistí, že potraviny zůstanou déle čerstvé.

Zeleninu nikdy do crisperu nedávejte v sáčcích. V případě, že zeleninu v sáčcích ponecháte, dojde k jejímu rychlému rozkladu. V případě nastavení vysoké úrovně vlhkosti si vaše zelenina zachová svoji úroveň vlhkosti a lze ji uchovat rozumnou dobu, bez potřeby uchování v sáčcích. V případě kontaktu s jinými druhy zeleniny, který se z hygienických důvodů nedoporučuje, použijte místo sáčku perforovaný papír, pěnu nebo podobné balicí materiály.

Při vložení zeleniny je třeba vzít v úvahu specifickou hmotnost zeleniny. Těžkou a tvrdou zeleninu musíte vložit do spodní části crisperu a na ni lehkou a měkkou zeleninu.

Do stejného crisperu jako další zeleninu a ovoce neukládejte hrušky, meruňky, broskve, atd. a jablka, která mají vysokou úroveň tvorby ethylenového plynu. Ethylenový plyn vydávaný tímto ovocem může způsobit rychlejší zkažení jiného ovoce a zeleniny.

Hlavní část crisperu z chladničky nevyjímejte vyjma případů, kdy musíte a v případě potřeby kontaktujte technický servis. Před vyjmutím hlavní části crisperu ho otřete a vyčistěte navlhčeným hadříkem.

Používání výrobku

5.3. Aktivace varování výměny vodního filtru

(Pro produkty připojené k vodovodní síti a
vybavené filtrem)

Varování výměny vodního filtru se aktivuje
následovně:

Automatický výpočet doby použití filtru není aktivovaný z továrny.

Musí být aktivován u výrobků vybavených filtrem.

Displej S4, který používáme v ledničce, má systém s devíti klíči.

Nastavené hodnoty se zobrazují na displeji.

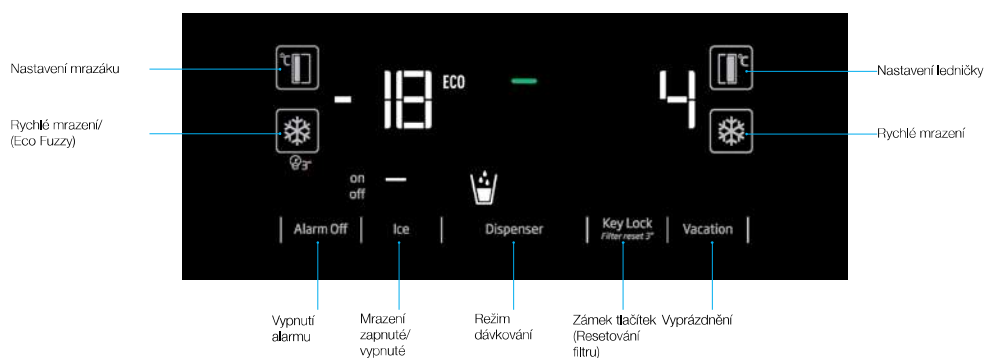

***(zmáčknutí po dobu 3 vteřin)**

Po napájení zmáčkněte Vypnout alarm a Vyprázdnit po dobu 3 vteřin pro vstup do obrazovky vložení hesla.

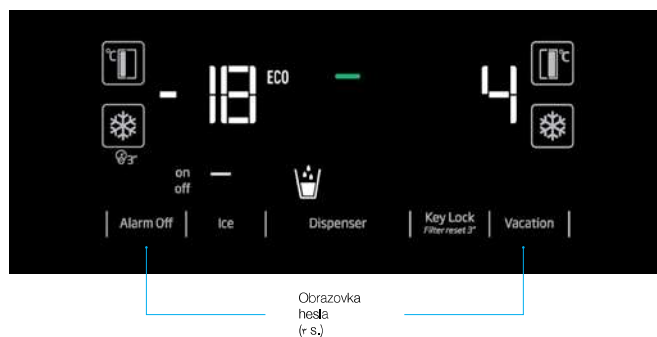

Používání výrobku

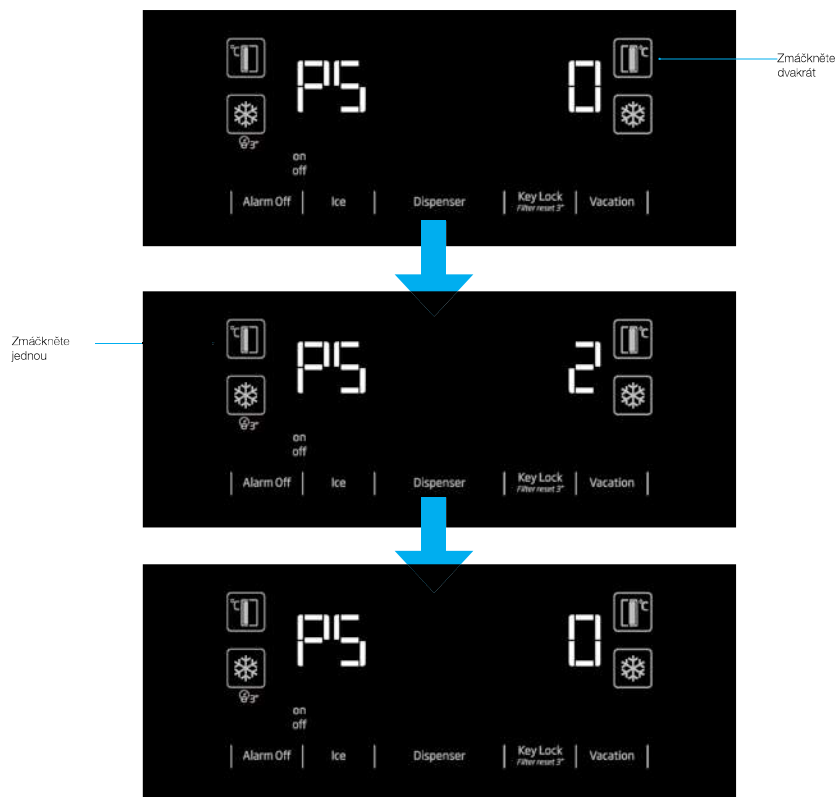

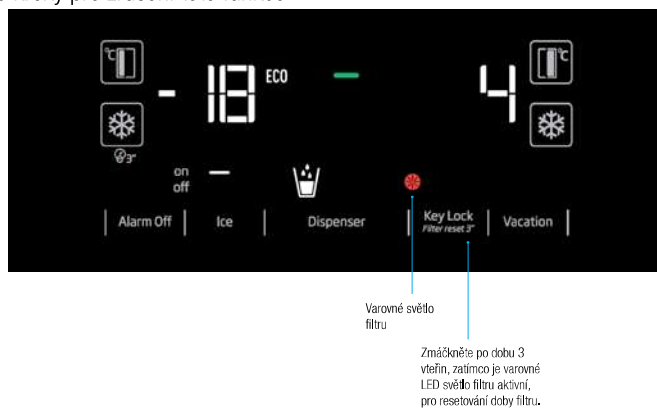

“Po shlednutí PS 0 na obrazovce odpojte ledničku a opět jí zapojte. Tímto způsobem bude aktivováno filtrační počítadlo. Upozornující LED světlo filtru se na obrazovce aktivuje po 130 dnech. Po výměně filtru za nový zmáčkněte tlačítko Zámek po dobu 3 vteřin, aby začalo filtrační počítadlo odpočet 130 dnů. Opakujte uvedené kroky pro zrušení této funkce.”



Používání výrobku

5.4. Používání dávkovače vody (u některých modelů)

-  Prvních několik sklenic vody odebrané z dávkovače vody bude obvykle teplých.
-  Pokud se dávkovač vody nepoužívá delší dobu, abyste získali čistou vodu, první sklenice vody vylijte.

Po prvním provozu budete muset pro získání studené vody počkat přibližně 12 hodin. Pomocí displeje vyberte možnost vody, pak vytáhněte páčku pro získání vody. Krátce po stisknutí páčky zvolte pohár.

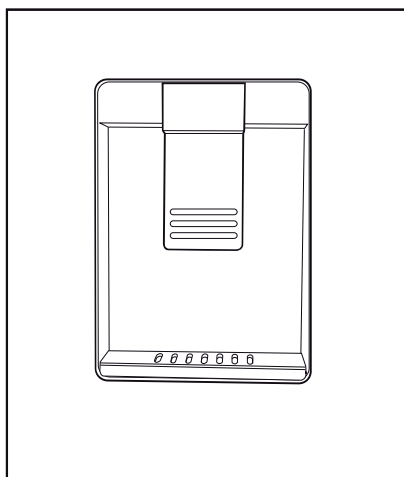

5.5. Plnění nádrže dávkovače vody

Otevřete víko nádrže na vodu, tak jak je znázorněno na obrázku. Naplňte ji čistou pitnou vodou. Zavřete víko.

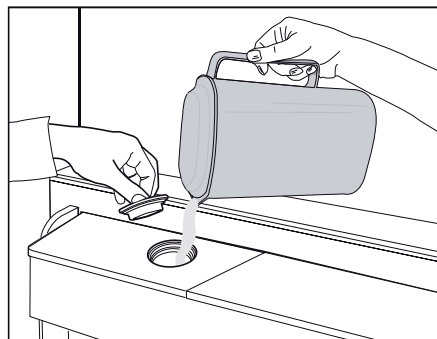

Používání výrobku

5.6. Čištění nádrže na vodu

Vyberte nádrž na vodu uvnitř police dveří.

Odpojte ji držením za obě strany dveřní police.

Držte obě strany vodní nádrže a odstraňte ji v 45° úhlu.

Vyjměte a vyčistěte víko nádrže na vodu.



Nenaplňujte nádrž na vodu ovocnou šťávou, šumivými nápoji, alkoholickými nápoji nebo jinými kapalinami nekompatibilní pro použití s dávkovačem vody. Používání těchto kapalin může způsobit poruchu a poškození dávkovače vody. Použití dávkovače vody tímto způsobem není v souladu se zárukou. Chemické látky a aditiva v těchto nápojích / kapalinách mohou způsobit materiální škody na vodní nádrži.





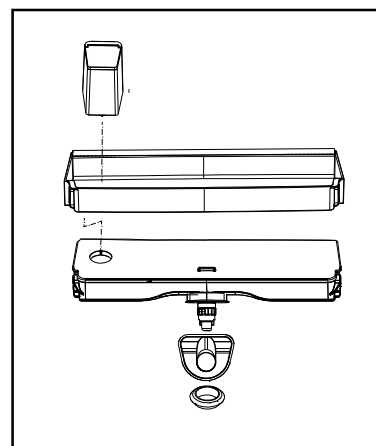
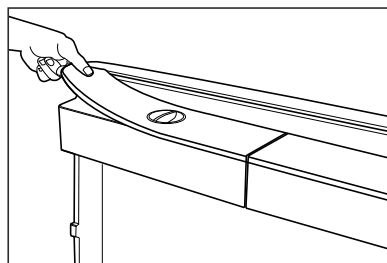
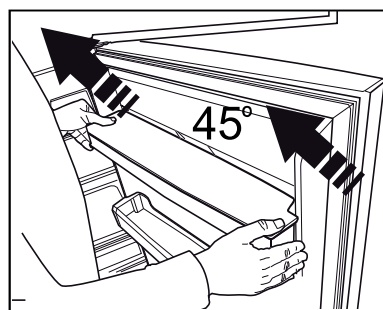
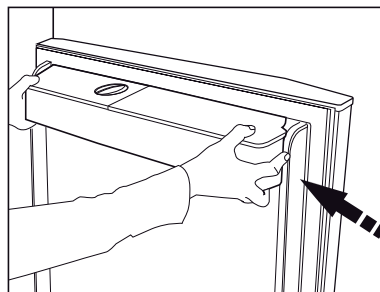

Vodní nádrž a komponenty dávkovače vody není možné čistit v myčce nádobí.



Používání výrobku

5.7. Čerpání ledu / vody

(Volitelné)

Pro čerpání vody () / ledových kostek () / roztříštěného ledu () použijte displej a vyberte příslušnou volbu. Čerpejte vodu / led stlačením páčky dávkovače vody směrem dopředu. Při přepínání mezi ledovými kostkami () / roztříštěným ledem () může být předchozí typ ledu propuštěn ještě několikrát.

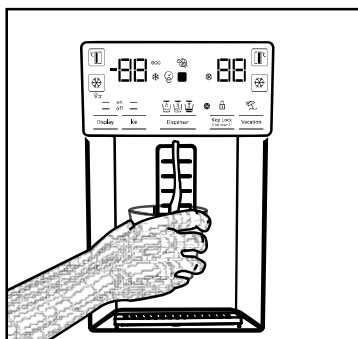

- Před zahájením prvního čerpání ledu z ledového / vodního dávkovače musíte počkat přibližně 12 hodin. Z dávkovače nemusí vycházet led, pokud v zásobníku ledu není dostatek ledu.
- Nepoužívejte prvních 30 kusů ledových kostek (3-4 litry) vyrobených po prvním provozu.
- V případě výpadku elektrické energie nebo dočasné poruchy, led se může částečně roztavit a znovu zmrazit. To způsobí, že se kusy ledu vzájemně spojí. V případě delšího výpadku nebo poruchy, se led může roztavit a uniknout. Pokud se setkáte s tímto problémem, odstraňte led z ledového zásobníku a vyčistěte zásobník.



UPOZORNĚNÍ: Vodní systém výrobku může být zapojen pouze do vodovodu se studenou vodou. Nepřipojujte k vedení teplé vody.

- Výrobek při prvním uvedení do provozu nemusí vypouštět vodu. To je způsobeno vzduchem v systému. Vzduch musí být ze systému vypuštěn. Pro provedení stiskněte páčku dávkovače vody po dobu 1-2 minut, dokud dávkovače vody vypustí vodu. Počáteční průtok

vody může být nepravidelný. Po vypuštění vzduchu ze systému voda poteče obvyklým způsobem.

- Při prvním použití filtru může být voda kalná, prvních deset sklenic vody vylijte.
- Po první instalaci budete muset pro získání studené vody počkat přibližně 12 hodin.
- Systém vody výrobku je určen pouze pro čistou vodu. Nepoužívejte žádné jiné nápoje.
- Doporučuje se odpojit přívod vody v případě, že výrobek nebudete delší dobu používat, během dovolené apod..
- Pokud se dávkovač vody nepoužívá delší dobu, první 1-2 sklenice vypouštěné vody mohou být teplé.

5.8. Odkapávací zásobník

(volitelný)

Voda kapající z dávkovače vody se hromadí v misce na odkapávání, není k dispozici odvedení vody. Vytáhněte zásobník na odkapávání nebo zatlačte na její hrany a vyjměte zásobník. Následně můžete vodu uvnitř misky na odkapávání vylít.

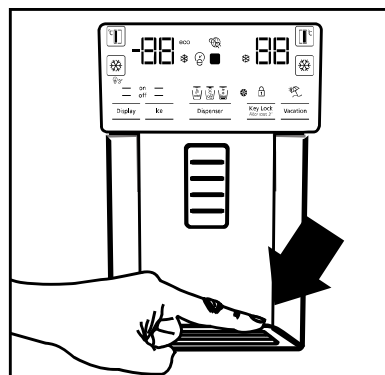

Používání výrobku

5.9. Oddělení Nulového stupně

(Volitelné)

Použijte tento prostor pro udržení lahůdek nebo masných výrobků pro okamžitou spotřebu při nižších teplotách. Do tohoto prostoru nepokládejte ovoce a zeleninu. Můžete rozšířit vnitřní objem výrobku tím, že odstraníte některé oddělení s nulovým stupněm. Pokud chcete odstranit oddělení, jednoduše jej potáhněte ven, zvedněte a vytáhněte.

5.10. Zásobník na zeleninu

Zásobník na zeleninu chladničky je navržen tak, aby zelenina zůstala čerstvá při zachování své vlhkosti. Za tímto účelem je celková cirkulace chladného vzduchu v zásobníku na zeleninu intenzivnější. Skladujte ovoce a zeleninu v tomto prostoru. Udržujte zelené, listnaté zeleniny a ovoce odděleně, aby se prodloužila jejich životnost.

5.11. Modré světlo

(Volitelné)

Zásobník na zeleninu výrobku produkuje modré světlo. Zelenina v zásobníku bude pokračovat ve fotosyntéze pod účinkem vlnové délky modrého světla a zůstane živá a svěží.

5.12. Ionizátor

(Volitelné)

Ionizační systém ve vzduchovém potrubí chladič částí slouží k ionizaci vzduchu. Emise negativních iontů eliminuje bakterie a další molekuly způsobující zápach ve vzduchu.

5.13. Minibar

(Volitelné)

Minibar police ve dveřích chladničky může být přístupná bez otevření dveří. To vám umožní snadný přístup k často spotřebovaným potravinám a nápojům z chladničky. Chcete-li otevřít kryt minibaru, zatlačte ho svými rukama a zatáhněte směrem k sobě.



UPOZORNĚNÍ: Nepokládejte, nekvačte ani nepokládejte těžké předměty na kryt minibaru. Mohlo by dojít k poškození výrobku nebo by Vám mohlo způsobit zranění.

Pro zavření tohoto prostoru jednoduše zatlačte horní část krytu směrem dopředu.

5.14. Pachový filtr

(volitelný)

Pachový filtr v prostoru vzduchového potrubí chladiče zabrání vzniku nežádoucího zápachu.

Používání výrobku

5.15. Icematic a box pro skladování ledu

(Volitelné)

Naplňte icematic vodou a uložte jej na své místo. Led bude připraven asi po dvou hodinách. Při výběru ledu Icematic neodstraňujte.

Otočte tlačítka na ledové komoře v pravém směru o 90°, led vypadne do níže uloženého Boxu pro skladování ledu. Následně můžete vybrat zásobník ledu a podávat led.



Box pro skladování ledu je určen pouze pro uchovávání ledu. Nenaplňujte ho vodou. Mohlo by dojít k jeho zlomení.

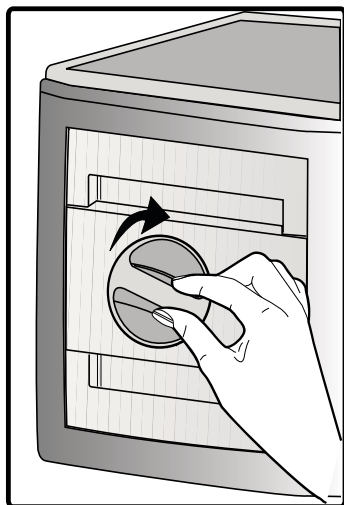

5.16. Výrobek ledu

(volitelné)

Výrobek ledu se nachází v horní části krytu mrazničky.

Uchopte držadla na stranách ledové nádrže a pohybujte s ním nahoru až do jeho odstranění.

Vyberte Ozdobné víko pro výrobek ledu pohybem směrem nahoru.

OBSLUHA

Odstranění ledového zásobníku

Uchopte ledový zásobník za rukojeť, potlačte směrem nahoru a ledovou nádrž vytáhněte. (Obrázek č. 1)

Opětovné nasazování ledového zásobníku

Uchopte ledový zásobník za rukojeť, potlačte směrem nahoru v nakloněném uhlu, aby strany zásobníku vešli do svých

drážek a ujistěte se, že kolík volby ledu je správně namontován. (Obrázek č. 2)

Pevně zatlačte směrem dolů, dokud není volného místa mezi zásobníkem a plastem dveří. (Obrázek č. 2)

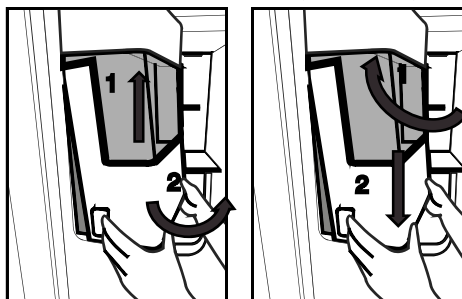

Pokud máte problémy při montáži zásobníku, otočte přístroj o 90° a znovu jej nainstalujte, jak je uvedeno na Obrázku č. 3.

Zvuk, který slyšíte při padnutí ledu do zásobníku je součástí normálního provozu.

Používání výrobku

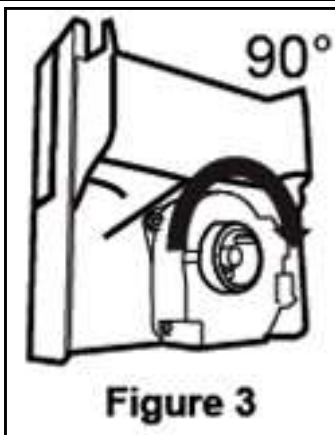

Pokud dávkovač ledu nefunguje správně

Pokud ledové kostky delší dobu neodstraní, mohou vytvořit ledový blok. V tom případě, prosím, odstraňte zásobník ledu v souladu s výše uvedenými pokyny a oddělte kusy ledu, zlikvidujte neoddělitelný led a ledové kostky vložte zpět do zásobníku pro ledové kostky. (Obrázek č. 4)

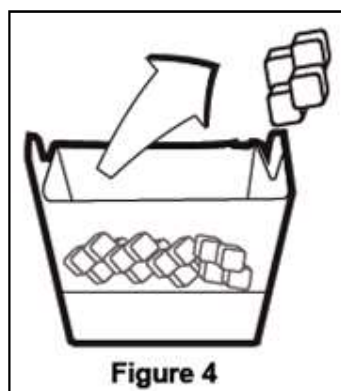

Když led nevychází, zkontrolujte, zda led neuvízl v kanálech a odstraňte ho. Pravidelně kontrolujte ledový kanál a odstraňte překážky, jak je znázorněno na Obrázku č. 5.

Při použití Vaší chladničky poprvé, nebo pokud jste ji nepoužívali delší dobu, ledové kostky mohou být malé v důsledku vzduchu v potrubí po připojení, všechnen vzduch bude během normálního použití odstraněn.

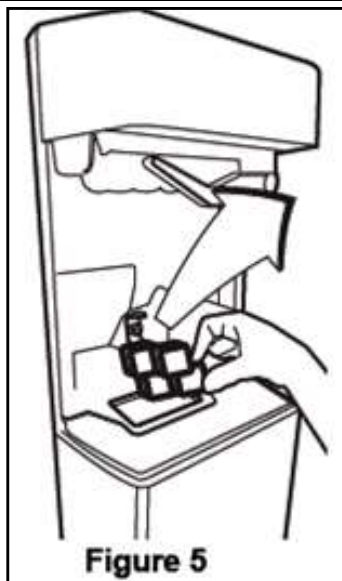

Zlikvidujte led vyrobený přibližně za jeden den, protože vodní potrubí může obsahovat nečistoty.

Upozornění!

Nevkládejte své ruce nebo jiné předměty do ledového kanálu a mezi nože, protože může dojít k poškození částí nebo

Vašich rukou.

Nedovolte, aby se děti věšely na dávkovač ledu nebo na výrobek ledu, protože to může způsobit zranění.

Pro zabránění pádu ledového zásobníku při jeho odstranění používejte obě své ruce.

Pokud se dveře zavírají těžko, může to být způsobeno rozlitou vodou přes ledový zásobník.

Ledový zásobník odmontujte jen v případě nutné potřeby.

Pokud dojde k přerušení (led nevychází z chladničky) při vyjmutí drceného ledu, zkuste vyjmout kostkový led. Poté bude chladnička zase připravena k vyjmutí drceného ledu.

Při vyjmutí drceného ledu ze začátku může vycházet kostkový led. Občas může docházet k tvorbě kostkového ledu při vyjmutí drceného ledu.

Na dvířkách chladničky před zařízením na výrobu ledu se může tvořit lehká vrstva námrazy.

Je to normální jev, doporučuje se včasné očištění.

Používání výrobku

Mřížka ve spodní části nádržky na vodu se časem naplňuje vodou. Je třeba ji pravidelně čistit.

Doporučujeme pravidelně očišťovat tuto oblast.

Když led vypadává z nádoby na led, vydávaný zvuk je normální a neukazuje na žádnou poruchu spotřebiče.

Řezací mechanismus uvnitř zařízení na led je ostrý a může způsobit úraz ruky.

Pokud v dávkovači není led, to může znamenat, že se kostky ledu slepily, v tomto případě vyjměte nádobu a očištěte ji.

Typ ledu nelze změnit na displeji, když je stisknut spouštěcí mechanismus výroby ledu. Uvolněte spouštěcí mechanismus, změňte typ ledu na displeji a poté znovu výrobu ledu aktivujte.

Používání výrobku

5.17. Zmrazování čerstvých potravin

- Chcete-li zachovat kvalitu potravin, potraviny umístěny v mrazničce musí být zmrazené tak rychle, jak je to možné, z toho důvodu použijte funkci rychlého zmrazení.
- Zmrazení potravin v čerstvém stavu prodlouží dobu jejich skladování v mrazničce.
- Zabalte potraviny do vzduchotěsných balení a těsně je uzavřete.
- Ujistěte se, že potraviny jsou před vložením do mrazničky zabaleny. Místo tradičního obalového papíru použijte krabice do mrazáku, staniol a papír odolný proti vlhkosti, igelitové sáčky nebo podobné obalové materiály.
- Před zmrazením označte každé balení potravin napsáním data na jejich obal. To vám umožní určit čerstvost každého balení při každém otevření mrazničky. Udržujte dřívější položky potravin v přední části, abyste zajistili, že budou použity jako první.
- Zmrazené potraviny musí být použity ihned po rozmrazení a neměly by být znovu zmrazeny.
- Nezmrazujte velké množství potravin najednou.

5.18. Doporučení pro skladování zmrazených potravin

Chladicí prostor musí být nastaven na méně než -18°C .

1. Umístěte potraviny do mrazničky co nejrychleji, aby nedošlo k jejich rozmrazení.
2. Před zmrazením zkontrolujte položku "Datum spotřeby" na obalu abyste se ujistili, že ještě nevypršel.
3. Ujistěte se, že balení potravin není poškozeno.

5.19. Podrobnosti o mrazničce

Podle norem IEC 62552, mrazák musí mít schopnost zmrazit 4,5 kg potravin na teplotu -18°C nebo nižší do 24 hodin na každých 100 litrů objemu mrazicího prostoru. Potraviny mohou být zachovány po delší dobu pouze při teplotě do teploty -18°C . Potraviny můžete udržovat čerstvé po dobu několika měsíců (v mrazáku na nebo pod teplotou -18°C).

Potraviny které mají být zmrazeny nesmí přijít do kontaktu s již zmrazenými potravinami uvnitř mrazničky z důvodu zabránění jejich částečnému rozmrazení.

Nastavení Mrazicí části	Nastavení Chladicí části	Popis
-18°C	4°C	Toto je výchozí, doporučeno nastavení.
$-20, -22$ nebo -24°C	4°C	Tyto nastavení se doporučují pro teploty nad 30°C .
Rychlé mrazení	4°C	Použijte je pro zmrazení potravin v krátké době, bude spotřebič se při dokončení procesu znovu nastavit na předchozí nastavení.
-18°C nebo nižší	2°C	Použijte toto nastavení, pokud si myslíte, že chladicí prostor není dostatečně studený vzhledem k teplotě prostředí nebo časté otevírání dveří.

Používání výrobku

Zeleninu uvařte a vodu odfiltrujte pro prodloužení doby zmrazeného skladování. Po filtraci dejte jídlo do vzduchotěsných balení a umístěte jej v mrazničce. Banány, rajčata, hlávkový salát, celer, vařené vejce, brambory a podobné potraviny nezmrazujte. Zmrazení těchto potravin jednoduše sníží nutriční hodnoty a kvalitu těchto potravin, jakož i způsobí jejich případné znehodnocení, které je zdraví škodlivé.

5.20. Umístění jídla

Police v mrazicí části	Různý mražené zboží jako jsou maso, ryby, zmrzlina, zelenina apod..
Police v chladicí části	Potraviny v hrnci, talíře a krabice s víčky, vejce (v krabicích s víčkem)
Police ve dveřích chladicí části	Malé a balené potraviny nebo nápoje
Zásobník na zeleninu	Ovoce a zelenina
Část pro čerstvé potraviny	Lahůdky (potraviny pro snídani, masné výrobky, které mají být konzumovány v krátké době)

5.21. Upozornění na otevřené dveře (volitelné)

Pokud dveře výrobku zůstanou otevřené po dobu 1 minuty, zazní akustické upozornění. Akustický upozornění ztichne, když jsou dveře zavřené nebo po stisknutí libovolného tlačítka na displeji (pokud je k dispozici).

5.22. Vnitřní osvětlení

Ve vnitřním osvětlení se používá LED lampa. V případě jakýchkoliv problémů s touto lampou se obraťte na autorizovaný servis.

Lampa (y) použité v tomto přístroji nejsou vhodné pro osvětlení místnosti domácnosti. Zamýšlený účel tohoto svítidla je pomoci uživateli umístit potraviny do chladničky / mrazničky bezpečně a pohodlně.

6 Údržba a čištění

Čistěte produkt pravidelně, čímž prodloužíte jeho životnost.



UPOZORNĚNÍ: Před čištěním chladničku odpojte od napájení.

- Nikdy nepoužívejte ostré a drsné nástroje, mýdlo, domácí čisticí prostředky, čisticí prášky, plyn, benzín, laky a podobné látky na čištění.
- U produktů, které nejsou No Frost, se mohou na zadní stěně chladničky objevit kapky vody a námraza na tloušťku prstu. Nečistěte; nikdy nepoužívejte olej nebo podobné prostředky.
- Pro čištění vnějšího povrchu produktu používejte pouze mírně navlhčené utěrky z mikrovláken. Houbičky a jiné typy čisticích ubrousků mohou poškrábat povrch.
- Rozpusťte lžičku uhlíčitánu ve vodě. Navlhčete kousek hadry ve vodě a vyždímejte ji. Otřete přístroj s touto látkou a důkladně osušte.
- Dávejte pozor, aby se voda nedostala do krytu lampy a jiných elektrických částí.
- Vyčistěte dveře pomocí vlhkého hadříku. Odstraňte všechny položky uvnitř pro vyjmutí poliček ze dveří a samotné chladničky. Zvedněte dveřní police až do jejich odpojení se. Vyčistěte a osušte police, pak je umístěte zpět na jejich místo zasunutím shora.
- Nepoužívejte chlorovou vodu nebo čisticí prostředky na vnějším povrchu a pochromovaných částech výrobku. Chlor může na takových kovových površích způsobit korozi.
- Nikdy nepoužívejte ostré a drsné nástroje nebo mýdlo, domácí čisticí prostředky, čisticí prostředky, benzín, benzen, vosk, atd., v opačném případě se na plastových dílech objeví skvrny a dojde k jejich deformaci. K čištění použijte teplou vodu a měkký hadřík a otřete je do sucha

6.1 Prevence před zápachem

Výrobek je vyroben bez jakýchkoliv pachových látek. Nicméně, udržování jídla v nesprávných částech a nesprávné čištění vnitřních povrchů může vést k zápachu.

Aby k tomu nedošlo, očistěte vnitřek se sodovou vodou každých 15 dní.

- Uchovávejte potraviny v uzavřených obalech. Mikroorganismy se mohou z neuzavřených potravin rozšířit a způsobit zápach.
- Nenechávejte potraviny se zášlým datem spotřeby a zkažené potraviny v chladničce.

6.2 Ochrana plastových povrchů

Olej vyteklý na plastové povrchy může poškodit povrch a musí být ihned umytý teplou vodou.

7. Řešení problémů

Než se obrátíte na servis, viz následující seznam. Může Vám to ušetřit čas i peníze. Tento seznam obsahuje časté stížnosti, které nejsou spojeny s chybným zpracováním nebo poškozením materiálu. Některé funkce uvedené v tomto dokumentu se nemusí vztahovat na váš produkt.

Chladnička nefunguje.

Zástrčka není úplně nasazena. >>> Zapojte ji úplně do zásuvky.

Pojistka připojená do zásuvky která napájí produkt nebo hlavní pojistka je spálená. >>> Zkontrolujte pojistky.

Kondenzace na boční stěně chladicího prostoru (MULTI ZÓNA, CHLADÍCÍ, KONTROLNÍ a FLEXI ZÓNA).

- Dveře se otevírají příliš často >>> Dbejte na to, abyste dveře výrobku neotvírali příliš často.
- Prostředí je příliš vlhké. >>> Neinstalujte výrobek ve vlhkém prostředí.
- Potraviny obsahující tekutiny jsou uchovávány v neuzavřených nádobách. >>> Uchovávejte potraviny, které obsahují tekutiny v uzavřených nádobách.
- Dveře výrobku byly ponechány otevřené. >>> Nenechávejte dveře chladničky otevřené po delší dobu.
- Termostat je nastaven na příliš nízkou teplotu. >>> Nastavte termostat na vhodnou teplotu.

Kompresor nepracuje.

- V případě náhlého výpadku proudu nebo vytažení napájecího kabelu a po jeho opětovném připojení tlak plynu v chladicím systému výrobku není vyvážený, což spustí tepelný jistič kompresoru. Produkt se restartuje po přibližně 6 minutách. Když se výrobek po uplynutí této doby restartován, obraťte se na servis.
- Je aktivní rozmrazování. >>> To je normální pro chladničku s plně automatickým rozmrazováním. Odmrazování se provádí pravidelně.
- Produkt není zapojen do elektrické sítě >>> Ujistěte se, že napájecí kabel je zapojen.
- Nastavení teploty je nesprávné. >>> Zvolte odpovídající nastavení teploty.
- Není proud. >>> Produkt bude nadále fungovat normálně po obnovení napájení.

Provozní hluk chladničky se při používání zvyšuje.

- Provozní výsledky tohoto výrobku se mohou lišit v závislosti na změnách teploty okolního prostředí. To je normální a nejedná se o závadu.

Chladnička běží příliš často nebo příliš dlouho.

Řešení problémů

- Nový výrobek může být větší než ten předchozí. Větší výrobky budou pracovat po delší dobu.
- Teplota v místnosti může být vysoká. >>> Výrobek bude v místnosti s vyšší teplotou spuštěn po delší dobu.
- Výrobek mohl být zapojen nedávno nebo v něm byly umístěny nové položky potravin. >>> Výrobek dosáhne nastavenou teplotu déle, když byl jen právě zapojen nebo do něj byly umístěny nové potraviny. To je normální.
- Do výrobku bylo v poslední době umístěno velké množství teplého jídla. >>> Nepokládejte horké jídlo do výrobku.
- Dveře byly často otevřené nebo zůstaly otevřené po delší dobu. >>> Teplý vzduch pohybující se uvnitř způsobí, že výrobek bude v provozu déle. Neotvírejte dveře chladničky příliš často.
- Dveře mrazničky nebo chladničky mohli zůstat pootevřené. >>> Zkontrolujte, zda jsou dveře úplně zavřené.
- Výrobek může být nastaven na příliš nízkou teplotu. >>> Nastavte teplotu na vyšší stupeň a počkejte, až výrobek dosáhne nastavenou teplotu.
- Podložky dveří chladničky nebo mrazničky mohou být špinavé, opotřebené, rozbité nebo nesprávně nasazené. >>> Vyčistěte nebo vyměňte podložky. Poškozené / roztrhané podložky dveří způsobí, že výrobek bude běžet delší dobu pro zachování aktuální teploty.

Teplota mražení je velmi nízká, ale teplota chladiče je dostačující.

- Teplota prostoru mrazničky je nastavena na velmi nízký stupeň. >>> Nastavte teplotu v mrazničce na vyšší stupeň a znovu zkontrolujte.

Teplota chlazení je velmi nízká, ale teplota mrazničky je dostačující.

- Teplota prostoru chladničky je nastavena na velmi nízký stupeň. >>> Nastavte teplotu v chladničce na vyšší stupeň a znovu zkontrolujte.

Potraviny uchovávané v chladnějším zásuvek prostor jsou zmrazeny.

- Teplota prostoru chladničky je nastavena na velmi nízký stupeň. >>> Nastavte teplotu v mrazničce na vyšší stupeň a znovu zkontrolujte.

Teplota v chladničce nebo v mrazničce je příliš vysoká.

Řešení problémů

- Teplota prostoru chladničky je nastavena na velmi vysoký stupeň. >>> Nastavení teploty chladicí části ovlivňuje teplotu v mrazničce. Změňte teplotu v chladicí nebo mrazicí části a počkejte, dokud příslušné přihrádky dosáhnou nastavenou úroveň teploty.
- Dveře byly často otevřené nebo zůstaly otevřené po delší dobu. >>> Neotvírejte dveře chladničky příliš často.
- Dveře mohou být pootevřena. >>> Úplně zavřete dveře.
- Produkt mohl být zapojen nedávno nebo v něm byly umístěny nové položky potravin. >>> To je normální. Výrobek dosáhne nastavenou teplotu déle, když byl jen právě zapojen nebo do něj byly umístěny nové potraviny.
- Do výrobku bylo v poslední době umístěno velké množství teplého jídla. >>> Nepokládejte horké jídlo do výrobku.

Třese se nebo vydává hluk.

- Podlaha není ve vodováze nebo není odolná. >>> Pokud se výrobek třese, když se pomalu pohybuje, nastavte stojany na vyrovnání výrobku. >>> Ujistěte se také, že podlaha je dostatečně odolná k tomu, aby unesla produkt.
- Všechny položky umístěné na výrobku mohou způsobit hluk. >>> Odstraňte všechny položky umístěné na výrobku.

Výrobek vytváří hluk tekoucí, stříkající kapaliny apod.

- Princip fungování tohoto výrobku je založen na toku kapalin a plynu. >>> To je normální a nejedná se o závadu.

Z výrobku zní zvuk jako vanoucí vítr.

- Výrobek pro proces chlazení používá ventilátor. To je normální a nejedná se o závadu.

Na vnitřních stěnách výrobku se vytvořil kondenzát.

- Horké nebo vlhké počasí zvýší námrazu a kondenzaci. To je normální a nejedná se o závadu.
- Dveře byly často otevřené nebo zůstaly otevřené po delší dobu. >>> Neotvírejte dveře příliš často, pokud zůstaly otevřeny, zavřete je.
- Dveře mohou být pootevřena. >>> Úplně zavřete dveře.

Vytváří se kondenzát na vnější straně výrobku nebo mezi dveřmi.

- Okolní prostředí může být vlhké, je to naprosto normální ve vlhkém počasí. >>> Kondenzace se rozptýlí, když se sníží vlhkost.

Interiér zapáchá.

- Produkt není pravidelně čištěn. >>> Pravidelně čistěte vnitřek pomocí houbičky, teplé vody a sycené vody.
- Některé balení a obalové materiály může způsobit zápach. >>> Používejte balení a obalové materiály bez zápachu.
- Potraviny byly umístěny v neuzavřených baleních. >>> Uchovávejte potraviny v uzavřených obalech. Mikroorganismy se mohou z neuzavřených potravin rozšířit a způsobit zápach.
- Z výrobku odstraňte všechny potraviny se zašlým datem spotřeby a zkažené potraviny.

Dveře se nezavírají.

Řešení problémů

- Balíčky s potravinami mohou blokovat dveře. >>> Přemístěte předměty blokující dveře.
- Produkt nestojí ve zcela svislé poloze na zemi. >>> Nastavte stojany pro uvedení výrobku do svislé polohy.
- Podlaha není ve vodováze nebo není odolná. >>> Ujistěte se, že podlaha je vyvážená a dostatečně odolná k tomu, aby unesla produkt.

Zásobník na zeleninu se zasekl.

- Potraviny mohou být v kontaktu s horní částí zásobníku. >>> Reorganizujte potraviny v šuplíku.

Pokud Je Povrch Produktu Horký

- Když je zařízení v provozu, lze pozorovat vysoké teploty mezi dvěma dvířky, na postranních panelech a na zadním grilu. To je běžné a není to důvod pro servisní údržbu! Při kontaktu s těmito plochami buďte opatrní.



UPOZORNĚNÍ: Pokud problém přetrvává i po provedení pokynů v této části, obraťte se na svého prodejce nebo na autorizovaný servis. Nepokoušejte se opravit produkt.